

SONY®

LCD Digital Colour TV

KDL-52Z5500

KDL-46Z5500

KDL-40Z5500/40Z5710

Инструкции за работа _____ **BG**

Návod k použití _____ **CZ**

Οδηγίες Χρήσης _____ **GR**

Kezelési utasítás _____ **HU**

Návod na obsluhu _____ **SK**

Kullanım klavuzu _____ **TR**

BRAVIA

Въведение

Благодарим ви за покупката на този продукт на Sony. Преди да започнете работа с телевизора, прочетете ръководството изцяло и го запазете за бъдещи справки.

Производителят на този продукт е Sony Corporation, 1-7-1 Konan Minato-ku Tokyo, 108-0075 Japan. Упълномощеният представител за EMC (електромагнитна съвместимост) и техническа безопасност на продукта е Sony Deutschland GmbH, Hedelfinger Strasse 61, 70327 Stuttgart, Germany. За въпроси, свързани със сервиза и гаранцията, моля обърнете се към адресите в съответните сервизни или гаранционни документи.

Забележка за цифровата функция на телевизора

- Всяка функция, свързана с цифровата телевизия (DVB), ще работи само в държавите и областите, в които се предлагат DVB-T (MPEG2 и MPEG4 AVC) цифрови наземни сигнали, или там, където има достъп до съвместима с DVB-C (MPEG 2 и MPEG4 AVC) кабелна услуга. Проверете при вашия местен доставчик дали там, където живееете, можете да приемате DVB-T сигнал или попитайте вашия доставчик на кабелна телевизия дали тяхната DVB-C кабелна услуга е подходяща за съвместна работа с този телевизор.
- Възможно е вашият кабелен доставчик да ви поиска такса за своите услуги или да поиска да се наложи да се съгласите с правилата и условията, които той налага.
- Въпреки че този телевизор отговаря на DVB-T и DVB-C спецификациите, съвместимостта му с бъдещи DVB-T цифрови наземни и DVB-C цифрови кабелни излъчвания не е гарантирана.
- Възможно е определени цифрови функции на телевизора да не работят в някои държави/региони и DVB-C кабелната услуга може да не работи правилно с някои доставчици.

За списък на съвместимите доставчици на кабелна телевизия, вижте интернет страницата за поддръжка:

<http://support.sony-europe.com/TV/DVBC/>



- Илюстрациите, използвани в това ръководство, се отнасят за KDL-40Z5500, освен ако не е посочено друго.

Информация за търговски марки

DVB е регистрирана търговска марка на DVB Project.

HDMI и логото HDMI, както и High-Definition Multimedia Interface са търговски марки или запазени търговски марки на HDMI Licensing LLC.

DLNA и DLNA CERTIFIED са търговски марки и/или марки за услуги на Digital Living Network Alliance.

GUIDE Plus+™ е (1) регистрирана търговска марка или търговска марка, (2) произведена с лиценз от и (3) представляваща обект на различни международни патенти и заявки за патенти, собственост или лицензирани на Gemstar-TV Guide International, Inc. и/или нейните дъщерни фирми.

GEMSTAR-TV GUIDE INTERNATIONAL INC. И/ИЛИ НЕЙНИТЕ ДЪЩЕРНИ ФИРМИ В НИКАКЪВ СЛУЧАЙ НЕ СА ОТГОВОРНИ ЗА ТОЧНОСТТА НА РАЗПИСАНИЕТО НА ПРОГРАМИТЕ, ПРЕДЛАГАНИ ОТ СИСТЕМАТА GUIDE PLUS+. GEMSTAR-TV GUIDE INTERNATIONAL, INC. И/ИЛИ НЕЙНИТЕ ДЪЩЕРНИ ФИРМИ В НИКАКЪВ СЛУЧАЙ НЕ СА ОТГОВОРНИ ЗА КАКВИТО ДА Е СУМИ, ПРЕДСТАВЛЯВАЩИ НЕРЕАЛИЗИРАНА ПЕЧАЛБА, ЗАГУБА НА БИЗНЕС ИЛИ СПЕЦИАЛНИ, КОСВЕНИ ИЛИ ПРИЧИННО-СЛЕДСТВЕНИ ВРЕДИ ОТ КАКЪВТО И ДА Е ВИД, ВЪЗНИКНАЛИ ВЪВ ВРЪЗКА С ПРЕДЛАГАНЕТО ИЛИ ИЗПОЛЗВАНЕТО НА КАКВАТО И ДА Е БИЛО ИНФОРМАЦИЯ, ОБОРУДВАНЕ ИЛИ УСЛУГИ, ИМАЩИ ОТНОШЕНИЕ КЪМ СИСТЕМАТА GUIDE Plus+™.

Произведен по лиценз на Dolby Laboratories. Dolby и символът с двойно D са запазени марки на Dolby Laboratories.

“BRAVIA” и BRAVIA са търговска марка на Sony Corporation.

“XMB™” и “XrossMediaBar” са търговски марки на Sony Corporation и Sony Computer Entertainment Inc.



Съдържание

Ръководство за бързо включване	4
Информация за безопасност	8
Предпазни мерки	9
Дистанционно управление и бутони за управление на телевизора/индикатори.....	11
Гледане на телевизия	
Гледане на телевизия	16
Ръководство за употреба	
Ръководство за употреба	17
Навигация през Ръководството за употреба.....	17
Допълнителна информация	
Инсталиране на аксесоарите (конзола за монтиране на стена)	18
Спецификации	21
Отстраняване на проблеми	24

РЪКОВОДСТВО ЗА БЪРЗО ВКЛЮЧВАНЕ

Преди да използвате

Проверете аксесоарите

Захранващ кабел (1)

Кабелен държач (1)

Стойка (1) и винтове (4)

RM-ED019 Дистанционно управление (1)

Батерии размер AA (тип R6) (2)

Поставяне на батерии в дистанционното управление

Натиснете и повдигнете капачката, за да я отворите.

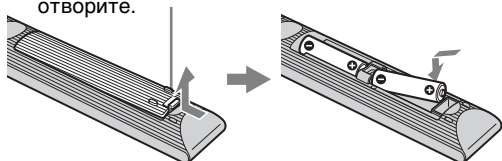

1: Закрепване на стойката

- 1 Отворете кашона и извадете стойката и винтовете.
- 2 Поставете телевизора върху стойката.

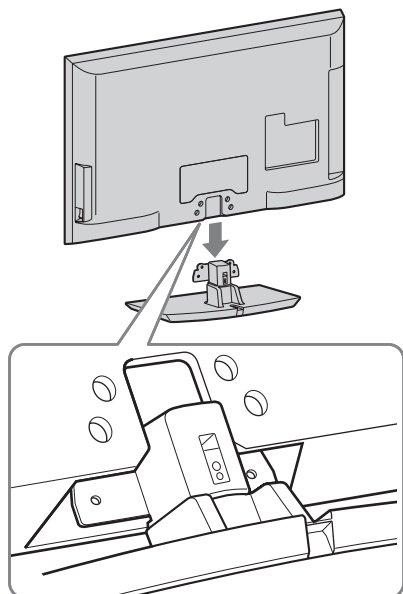

- 3 Фиксирайте с предоставените винтове телевизора към стойката съгласно маркировката със стрелки ↑, които сочат към отворите за винтове.

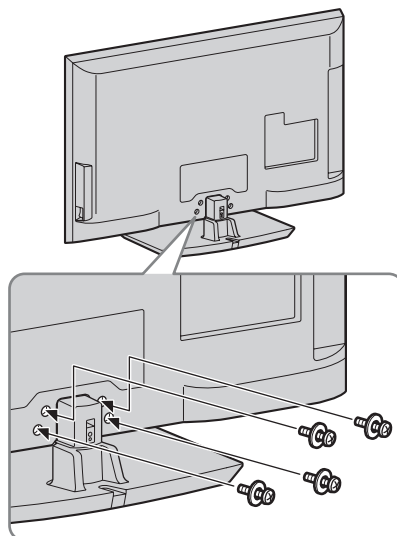

- Ако използвате електрическа отвертка, задайте въртящия момент на приблизително 1,5 N·м {15 kgf·cm}.

2: Свързване на антена/ цифров приемник/ видеорекодер (напр. DVD рекодер)

Свързване на антена/цифров приемник/
видеорекодер (напр. DVD рекодер) със
Scart

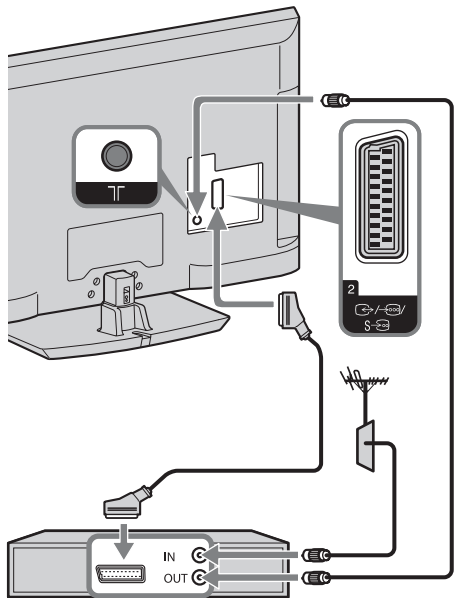

Цифров приемник/рекодер (напр. DVD
рекодер)

Свързване на цифров приемник/
видеорекодер (напр. DVD рекодер) с
HDMI

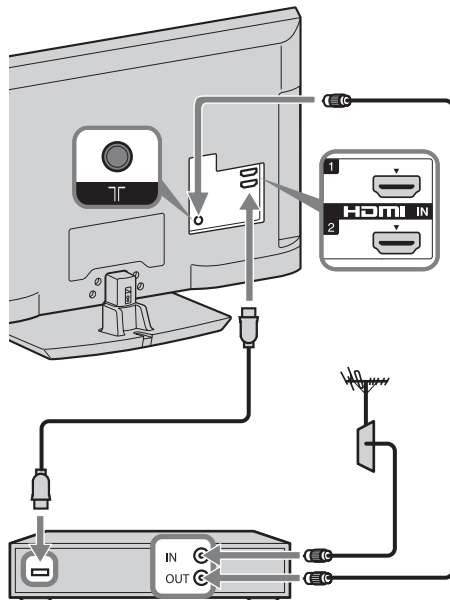

Цифров приемник/рекодер (напр. DVD
рекодер)

3: Предпазване на телевизора от падане

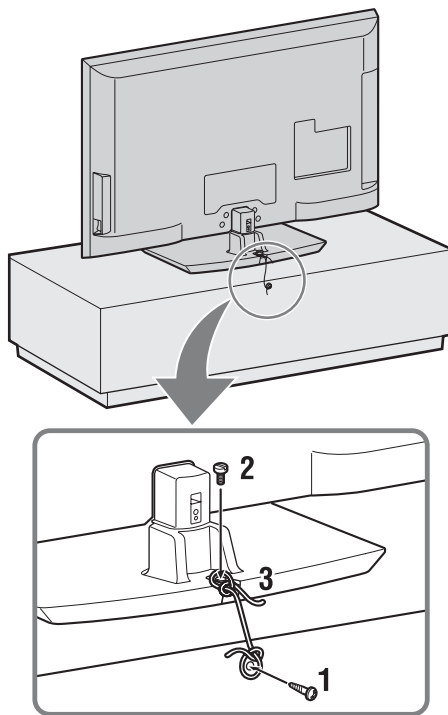

- 1 Поставете винт за дърво (4 мм диаметър, не е приложен в комплекта) в стойката на телевизора.
- 2 Поставете болт (M4 x 20, не е приложен в комплекта) в отвора за болт на телевизора.
- 3 Завържете винта за дърво и болта със здрава корда.

4: Събиране на кабелите



- Не пристягайте в общ сноп захранващия кабел и други кабели.

5: Извършване на първоначалните Настройки

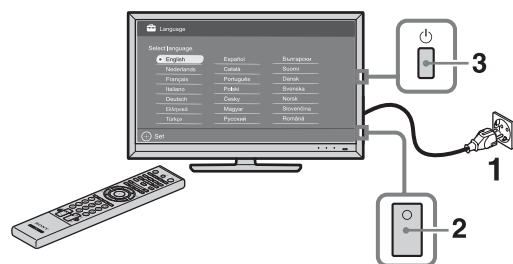

- 1 Свържете телевизора към електрическата мрежа.
- 2 Включете **ENERGY SAVING SWITCH** (стр. 11).
- 3 Натиснете на телевизора. Когато включите телевизора за първи път, на екрана автоматично се показва менюто за избор на език.

4

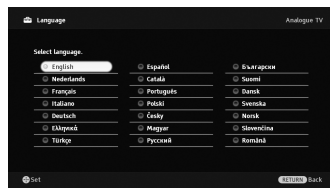
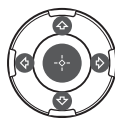

Следвайте инструкциите, изведени на екрана.

Автомат. цифрова настройка:

Когато изберете “Кабел”, препоръчваме ви да изберете “Бързо сканиране” за бързо настройване на каналите. Задайте “Честота” и “ID на мрежата” съгласно информацията, предоставена ви от вашия доставчик на кабелна телевизия. Ако не намерите нито един канал, като използвате “Бързо сканиране”, опитайте “Пълно сканиране” (което обаче може да отнеме дълго време). За списък на съвместимите доставчици на кабелна телевизия, вижте Интернет страницата за поддръжка: <http://support.sony-europe.com/TV/DVBC/>

Подреждане на програми:

Променя реда на записаните в телевизора аналогови канали.

- 1 Натиснете , за да изберете канала, който желаете да преместите на нова позиция, и натиснете .
- 2 Натиснете , за да изберете новата позиция за вашия канал, след това натиснете .

Еко настройки: Когато изберете “Да”, настройките “Еко” приемат препоръчителните стойности, за да се намали консумацията на енергия.



- Можете да настроите каналите и ръчно.

Настройки на системата GUIDE Plus+™

(само когато системата GUIDE Plus+™ е налична)*

- * Условия, при които можете да настроите тази функция
 - когато настройката за страна е Великобритания, Германия или Испания.
 - да можете да приемате цифрово излъчване.
 - когато сте избрали “Антенa” в “5: Извършване на първоначалните Настройки”.

- 1 Въведете пощенския код на региона, където живеете, като използвате $\uparrow/\downarrow/\leftarrow/\rightarrow/\oplus$.



- Когато пощенският код е по-къс от 7 цифри, започнете да въвеждате отляво.

- 2 Изберете език за GUIDE Plus+.

Тази стъпка може да бъде пропусната, ако някой от следните езици е избран в “5: Извършване на първоначалните Настройки”: “English”, “Deutsch”, “Español”, “Italiano”, “Français” или “Nederlands”.

- 3 GUIDE Plus+ Изтегляне на данни.

Първоначалното изтегляне може да отнеме по-дълго, така че докато се извършва не натискайте никакви бутони на телевизора или на дистанционното управление. След като веднъж изтеглите информация за телевизионните програми, всички следващи изтегляния ще се извършват автоматично.

Регулиране на ъгъла на гледане на телевизора

Този телевизор може да се регулира в следния диапазон на ъгли.

Регулиране на ъгъла на завъртане надясно и наляво

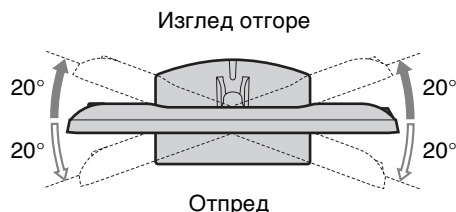

Сваляне на стойката на телевизора



- Свалете винтовете, сочени от маркировката със стрелки \uparrow на телевизора.
- Не сваляйте стойката за поставяне на маса, освен ако не сте решили да монтирате телевизора на стената.

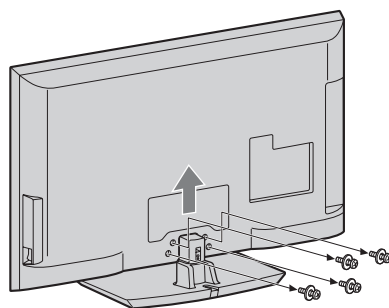

Информация за безопасност

Инсталация/Настройка

Инсталирайте и използвайте телевизора в съответствие с инструкциите, описани по-долу, за да избегнете риск от пожар, токов удар или повреда и/или наранявания.

Инсталация

- Телевизорът трябва да бъде инсталиран близо до лесно достъпен контакт.
- Поставете телевизора на стабилна, равна повърхност.
- Монтирането на устройството към стената трябва да се извърши само от квалифициран персонал.
- За по-голяма безопасност ви препоръчваме да използвате оригиналните аксесоари на Sony, включително:
 - Конзола за закрепване към стена SU-WL500
- На всяка цена използвайте винтовете, които се доставят с конзолата за монтиране към стена, когато прикрепяте монтажните куки към телевизора. Предоставените винтове са проектирани така, че да бъдат измерени от повърхността на монтажната кука. Диаметърът и дължината на винтовете се различават в зависимост от модела на конзолата за закрепване към стена. Използването на винтове, различни от тези в комплекта на конзолата, може да доведе до вътрешни повреди на телевизора или да стане причина за падането му и т.н.

8 mm - 12 mm

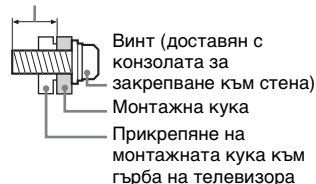

Пренасяне

- Преди да местите телевизора, изключете всички кабели от него.
- Пренасянето на голям телевизор изисква двама или повече души.
- Когато пренасяте телевизора на ръка, дръжте го както е показано на илюстрацията отясно. Не натискайте LCD панела и рамката около екрана.
- Когато повдигате или местите телевизора, стабилно придържайте устройството от долната страна.
- При пренасяне не излагайте телевизора на сътресения или прекалени вибрации.
- Когато пренасяте телевизора при ремонт или при смяна на жилището, пакетирайте го, като използвате оригиналната опаковка и материали за пакетирание.

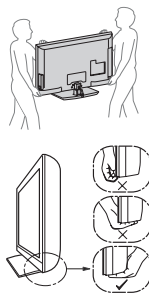

Вентилация

- Никога не покривайте вентилационните отвори и не вкарвайте предмети в корпуса.
- Оставете свободно място около телевизора както е показано по-долу.
- Препоръчително е да използвате оригиналната конзола за монтиране към стена на Sony, за да осигурите достатъчна циркулация на въздуха.

Инсталация на стена

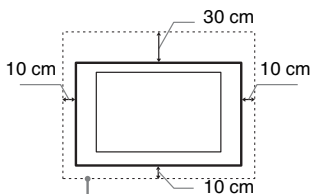

Оставете най-малко толкова място около устройството.

Инсталиране с помощта на стойката

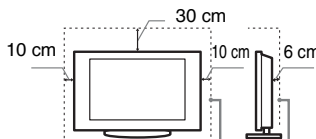

Оставете най-малко толкова място около устройството.

- За да постигнете правилна вентилация и да предотвратите събирането на прах или мръсотия:
 - Не слагайте телевизора легнал, не го монтирайте обърнат с горния край надолу, наопаки или странично.
 - Не слагайте телевизора върху рафтове, килим, легло или в дрешник.
 - Не покривайте телевизора с парчета плат, като пердетата или с други предмети, като вестници и др.
 - Не инсталирайте телевизора, както е показано по-долу.

Циркулацията на въздух е блокирана.

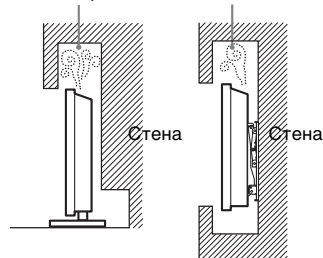

Захранващ кабел

За да предотвратите риск от пожар, токов удар, повреда и/или нараняване, работете със захранващия кабел както следва:

- Използвайте само оригинален захранващ кабел на Sony. Не използвайте други марки.
- Вкарайте щепсела плътно и докрай в контакта.
- Включвайте телевизора само към променливотоково захранване от 220-240 V.
- Когато прокарвате кабели, за ваша безопасност се уверете, че сте изключили захранващия кабел; внимавайте да не се спънете в кабелите.
- Изключете захранващия кабел от мрежата от 220 V, преди да работите или местите телевизора.
- Пазете захранващия кабел далеч от източници на топлина.
- Изключете захранващия кабел и го почиствайте редовно. Ако захранващият кабел е замърсен или прашен и по него се образува влага, izolацията му може да се наруши и това може да доведе до пожар.

Забележки

- Не използвайте приложения захранващ кабел с друго оборудване.
- Не дупчете, не огъвайте и не усуквайте прекомерно захранващия кабел. Жилото на проводниците може да се оголи или прекъсне.
- Не преправяйте захранващия кабел.
- Не поставяйте тежки предмети върху захранващия кабел.

- Не дърпайте самия захранващ кабел, когато го изключвате от контакта.
- Не свързвайте твърде много устройства към един и същи контакт.
- Не използвайте контакт, който не захваща стабилно щепсела.

Забранена употреба

Не инсталирайте/използвайте телевизора на следните места или в ситуацията, описани по-долу. В противен случай телевизорът може да се повреди и да причини пожар, токов удар, повреда и/или нараняване.

Местонахождение:

На открито (пряка слънчева светлина), на морския бряг, на кораб или друг плавателен съд, във вътрешността на превозно средство, в медицински заведения, на нестабилни повърхности, близо до вода, изложен на дъжд, влага или пушек.

Околна среда:

Места, които са горещи, влажни или прекалено прашни; Там, където може да влязат насекоми; Където може да бъде изложен на механични вибрации, в близост до запалими предмети (свещи и др.). Телевизорът трябва да бъде предпазен от поливане с течности; не поставяйте в близост до устройството предмети, пълни с течности, като например вази.

Ситуации:

Не използвайте устройството, ако сте с мокри ръце, когато капакът на устройството е свален или с аксесоари, които не са препоръчани от производителя. По време на гръмотевични бури изключвайте телевизора от мрежата от 220 V, също изваждайте антенния кабел.

Счупени парчета:

- Не хвърляйте нищо към телевизора. Стъклото на екрана може да се счуши и да експлодира при удара и да причини сериозни наранявания.
- Ако повърхността на дисплея се пропука, не я докосвайте, докато не изключите захранващия кабел. В противен случай може да получите токов удар.

Когато не използвате устройството

- Поради причини, свързани с безопасността и околната среда, ви препоръчваме да изключвате телевизора от мрежата, когато не планирате да го използвате няколко дни.
- Телевизорът не е изключен от мрежата, когато е изключен от копчето. За да изключите напълно устройството, изключете кабела на захранването от електрическата мрежа.

- Някои телевизори притежават функции, които изискват оставянето на устройството в режим на готовност.

Относно децата

- Не позволявайте на деца да качват върху телевизора.
- Пазете малките аксесоари далеч от деца, за да не бъдат погълнати от тях по грешка.

Ако възникнат следните проблеми...

Незабавно изключете телевизора и извадете захранващия кабел в случай, че възникне някоя от следните проблеми.

Консултирайте се с вашия доставчик или с оторизиран сервиз на Sony дали е наложително телевизорът да бъде проверен от квалифициран сервиз.

Когато:

- Захранващият кабел е повреден.
- Гнездото на контакта не захваща стабилно щепсела.
- Телевизорът е повреден, понеже е изпуснат, ударен или нещо е хвърлено по него.
- Течни или твърди предмети са попаднали в отворите на корпуса.

Предпазни мерки

Гледане на телевизора

- Гледайте телевизия в средно осветена стая, тъй като гледането на телевизия в слабо осветена стая натоварва допълнително очите ви.
- Когато използвате слушалки, настройте силата на звука, за да предотвратите увреждане на слуха.

LCD екран

- Въпреки че LCD екранът е изработен по високо-прецизна технология и повече от 99,99% от пикселите му са ефективни, върху LCD екрана може трайно да се появят черни или светли точки (червени, сини или зелени). Това е структурна особеност на LCD панела и не представлява неизправност.
- Не натискайте и не драскайте предния филтър и не поставяйте предмети върху устройството. Изображението може да е неравномерно или LCD панелът може да се повреди.
- Ако използвате устройството на студено място, картината може да се замъгли или да стане по-тъмна. Това не е неизправност. Този феномен изчезва, когато температурата се повиши.
- Когато на екрана продължително време са изведени неподвижни изображения, възможно е да се появят остатъчни образи. Те могат да изчезнат след няколко секунди.
- Екранът и корпусът се затоплят, когато използвате устройството. Това не е неизправност.

- LCD екранът съдържа малко количество течни кристали. Флуоресцентната тръба, използвана в този телевизор, също съдържа живак. Следвайте местните правила и закони за изхвърляне при подобни отпадъци.

Поддръжка и почистване на повърхността на екрана/корпуса на телевизора

Уверете се, че сте изключили свързания към телевизора захранващ кабел, преди да започнете почистване.

За да предотвратите повреда на покритието на екрана, следвайте инструкциите, изброени по-долу.

- За да премахнете праха от повърхността на екрана/корпуса, почиствайте с меко сухо парче плат. Ако полепналият прах не може да се почисти, почиствайте екрана с меко парче плат, леко навлажнено със слаб почистващ разтвор.
- Не използвайте грапави парчета плат, почистващи препарати на алкална/киселинна основа, почистващи прахове или разтвори, като например алкохол, бензол, разреждател или инсектицид. Използването на такива вещества или продължителният контакт с гума или винил може да повреди повърхността на екрана или повърхността на корпуса на устройството.
- Препоръчва се периодично почистване с прахосмукачка на отворите за проветряване с цел осигуряване на правилна вентилация.
- Когато регулирате ъгъла на телевизора, местете бавно устройството, за да предотвратите изместване на телевизора или падане от масата или стойката.

Допълнително оборудване

- Не дръжте близо до телевизора допълнителните компоненти или каквото и да е било оборудване, излъчващо електромагнитни вълни. В противен случай е възможно картината и/или звукът да бъдат със смущения.
- Това оборудване е тествано и съответства на изискванията на Директива EMC, като използва свързващ сигнален кабел по-къс от 3 метра.

Батерии

- Съблюдавайте правилната полярност при поставяне на батериите.
- Не използвайте съвместно батерии от различен тип, както и стари и нови батерии.
- Изхвърляйте изразходваните батерии по щадящ околната среда начин. В някои населени места е възможно изхвърлянето на батериите да е регулирано нормативно. Консултирайте се с местните власти.

- Работете внимателно с дистанционното управление. Не го изпускайте, не стъпвайте върху него и не изливаше никакви течности върху него.
- Не поставяйте дистанционното управление в близост до източници на топлина, на пряка слънчева светлина или в стая с повишена влажност.

Изхвърляне на телевизора



Изхвърляне на стари електрически и електронни уреди

(Приложимо за страните от Европейския съюз и други европейски страни, използващи система за разделно събиране на отпадъци)

Този символ на устройството или на неговата опаковка показва, че този продукт не трябва да се третира като битов отпадък. Вместо това, той трябва да бъде предаден в съответните пунктове за рециклиране на електрически и електронни уреди. Като изхвърлите този продукт на правилното място, вие предотвратявате потенциални негативни последици за околната среда и човешкото здраве, които в противен случай могат да се получат в резултат на неправилното обработване на този продукт като отпадък. Рециклирането на материалите ще помогне за опазването на природните ресурси. За по-подробна информация относно рециклирането на този продукт, свържете се с местния градска управа, службата за изхвърляне на битови отпадъци или с магазина, от който сте закупили продукта.



Изхвърляне на изтощени батерии (приложимо в Европейския Съюз и други

европейски държави със системи за разделно събиране на отпадъците)

Този символ върху батерията или върху опаковката показва, че с батерията, доставена с този продукт, не трябва да се отнасяте като с битов отпадък. При някои батерии този символ може да се използва в комбинация с означение на химически елемент. Означението на химическия елемент живак (Hg) или олово (Pb) се добавя ако батерията съдържа повече от 0,0005% живак или 0,004% олово. Осигурявайки правилното изхвърляне на тези батерии вие ще помогнете за предотвратяване на потенциално негативните последици за околната среда и човешкото здраве, които биха възникнали при неподходящо изхвърляне.

Рециклирането на материалите ще спомогне да се съхранят природните ресурси. При апарати, които от гледна точка на безопасност, начин на действие или запазване на данни изискват батерията да бъде постоянно свързана (вградена), тя трябва да бъде заменяна само от квалифициран сервизен персонал. Ако трябва да изхвърлите апарат, в който има такава батерия, за да сте сигурни, че батерията ще бъде третирана правилно, предайте апарата в събирателен пункт за рециклиране на електрически и електронни уреди. За всички останали батерии моля прочетете в упътването как безопасно се изважда батерията от апарата. Предайте я в събирателния пункт за рециклиране на използвани батерии. За повече информация относно рециклирането на този продукт можете да се обвърнете към общината, фирмата за събиране на битови отпадъци или магазина, откъдето сте закупили продукта.

Дистанционно управление и бутони за управление на телевизора/индикатори

Дистанционно управление и бутони за управление на телевизора

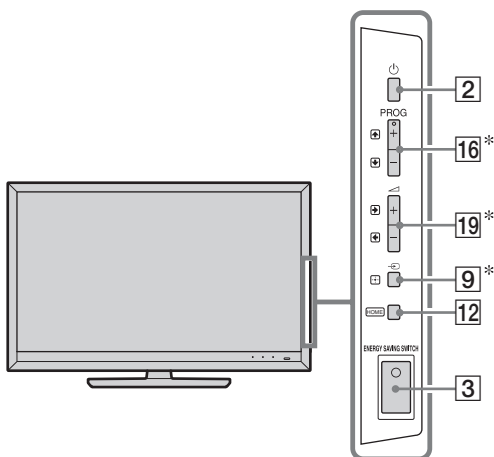



Бутоните на телевизора работят по същия начин както тези на дистанционно управление.

* В менюта тези бутони ще работят като $\uparrow/\downarrow/\leftarrow/\rightarrow/\oplus$.



- Цифрата 5, \blacktriangleright , и бутоните **PROG +** и **AUDIO** на дистанционното имат осезаема точка. Използвайте осезаемата точка, като отпавна, когато работите с телевизора.

Бутон/Ключ	Описание
1 TV I/Power (ТВ в режим на готовност)	Натиснете, за да включите/изключите телевизора от режим на готовност.
2 Power (Захранване)	<p>Включва или изключва телевизора.</p> <p></p> <ul style="list-style-type: none"> • Когато ENERGY SAVING SWITCH е изключен, телевизорът не може да се включи. • За да разкачите телевизора, първо го изключете, след което извадете щепсела на силовия проводник от захранващата мрежа.
3 ENERGY SAVING SWITCH	<p>Включва или изключва телевизора. Когато ENERGY SAVING SWITCH е изключен, разходът на енергия се намалява. Обаче, ако телевизорът е в състояние на готовност, когато бъде изключен ENERGY SAVING SWITCH, включването ENERGY SAVING SWITCH връща телевизора само в режим на готовност.</p> <p></p> <ul style="list-style-type: none"> • Когато се изключи ENERGY SAVING SWITCH, вие не можете да използвате функции като запомняне на настройките на часовника, изтегляне на електронния справочник за цифрови програми (EPG) или актуализиране на софтуера.



Бутон/Ключ	Описание
4 SCENE	<p>Натиснете, за да покажете менюто “Избор на сцена”.</p> <p>Когато изберете опцията за желаната сцена, автоматично се задават оптималното качество на картината и звука за нея.</p> <p>Натиснете $\leftarrow/\rightarrow/\uparrow/\downarrow$, за да изберете опцията за сцената, след това натиснете \oplus.</p> <p>Кино: Пресъздава картина и атмосферата като в киносалон с динамичен звук.</p> <p>Снимки: Пресъздава картина, която автентично възпроизвежда текстурата и цвета на отпечатана снимка.</p> <p>Спорт: Пресъздава картина, която ви помага да изживеете реалистично гледката и звука на стадион.</p> <p>Музика: Пресъздава звукови ефекти, чиито динамичен и чист звук ще ви накара да се почувствате като на концерт.</p> <p>Игра: Пресъздава картина, която ще ви позволи да се насладите на изживяването по време на видео игра с великолепна картина и качество на звука.</p> <p>Графика: Пресъздава картина, която ще улесни продължителното гледане и ще намали умората на очите ви чрез ясни и детайлни изображения.</p> <p>Общи: Използвайте тази настройка, когато не оптимизирате качеството на звука и качеството на картината за всяка сцена.</p> <p>Автомат.: Оптималното качество на звук и картина се задават автоматично в зависимост от входния сигнал, макар да е възможно да няма ефект в зависимост от типа на свързаните устройства.</p> <p></p> <ul style="list-style-type: none"> • Опциите, които можете да настроите, се различават в зависимост от ситуацията. • Опциите, които не са достъпни, са изведени в сиво или не се показват. • Когато зададете на положение включено, настройката за Режим Кино (стр. 14) автоматично се превключва “Избор на сцена” на “Кино”.
5 \oplus (Режим на екрана)	<p>Натиснете, за да промените формата на екрана.</p>
6 AUDIO	<p>В аналогов режим: Натиснете, за да промените режима на звука.</p> <p>В цифров режим: Натиснете, за да промените езика, използван за текущо показваната програма.</p>
7 \dots (Настройка на субтитрите)	<p>Натиснете, за да промените езика на субтитрите (само в цифров режим).</p>
8 $\text{Info}/?$ (Инфо/Текст покажи)	<p>При всяко натискане на бутона дисплеят се променя както следва:</p> <p>В цифров режим: Подробни данни за текущата програма \rightarrow Подробни данни за следващата програма (само за Sony Guide)</p> <p>В аналогов режим: Номер на текущия канал и екранен режим \rightarrow Информация за часа</p> <p>В Текст режим: Показва скрита информация (напр., отговор на въпрос).</p>

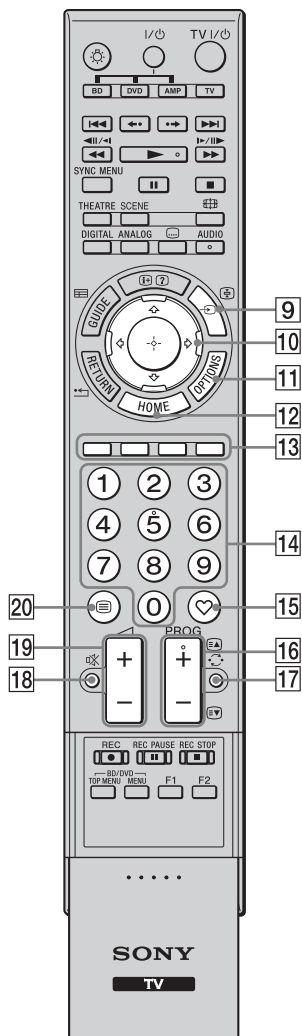

Бутон/Ключ	Описание
9	В режим гледане на телевизия: Натиснете, за да покажете списъка на входовете. В Текст режим: Натиснете, за да задържите текущата страница.
10	Натиснете , за да преместите екранния курсор. Натиснете , за да изберете/потвърдите осветения елемент. Когато показвате файл със снимка: Натиснете , за да започнете или направите пауза в слайдшоу. Натиснете , за да изберете предишния файл. Натиснете , за да изберете следващия файл. Когато възпроизвеждате файл с музика/ видео: Натиснете , за да започнете/ направите пауза във възпроизвеждането. Натиснете и задържете , за бързо превъртане напред/назад, после освободете бутона в точката, от която желаете да възобновите възпроизвеждането. Натиснете , за да започнете възпроизвеждане от началото на текущия файл. Натиснете , за да отидете на следващия файл.
11 OPTIONS	Натиснете, за да покажете списък, който съдържа “Контрол на устройствa” или бързо избиране на някои менюта за настройка. Използвайте менюто “Контрол на устройствa”, за работа с оборудване, което е съвместимо с Управление през HDMI. Изброените опции може да се различават в зависимост от входния източник.
12 HOME	Натиснете, за да покажете Home Menu.
13 Цветни бутони	При наличие на цветни бутони на екрана се показват указания за използването им.
14 Бутони с цифри	В режим гледане на телевизия: Натиснете, за избор на канали. За двуцифрени номера на канали въведете бързо втората цифра. В Текст режим: Натиснете, за да въведете номера на страница.
15 (Предпочитана)	Натиснете, за да покажете списъка на предпочитаните програми, който сте указали.
16 PROG +/- 	В режим гледане на телевизия: Натиснете, за да изберете следващ (+) или предишен (-) канал. В Текст режим: Натиснете, за да изберете следваща () или предишна () страница.
17 (Предишен канал)	Натиснете, за да се върнете към канала, който е гледан последно (за повече от пет секунди).
18 (без звук)	Натиснете, за да изключите звука. Натиснете пак, за да включите звука. • Ако искате да включите телевизора без звук, натиснете този бутон, докато сте в режим на готовност.
19 (Сила на звука)	Натиснете, за да регулирате силата на звука.
20 (Текст)	Натиснете, за да покажете текстова информация.



Бутон/Ключ	Описание
21 RETURN	Натиснете, за да се върнете към предходния екран на показваното меню. Когато възпроизвеждате файл със снимки/музика/видео: Натиснете, за да спрете възпроизвеждането. (Дисплеят се връща на списъка с файлове или папки.)
22 GUIDE (EPG)	Натиснете, за да се покаже цифровия електронен справочник на телевизионните програми (EPG).
23 ANALOG	Натиснете, за да покажете аналоговия канал, който сте гледали последно. Когато разглеждате изображения от свързано оборудване: Натиснете, за да се върнете към нормалния режим на гледане на телевизия.
24 DIGITAL	Натиснете, за да покажете цифровия канал, който сте гледали последно. Когато разглеждате изображения от свързано оборудване: Натиснете, за да се върнете към нормалния режим на гледане на телевизия.
25 THEATRE	<p>Можете да включите или изключите Режим Кино. Когато Режим Кино е включен, автоматично се задават оптимален звук (ако телевизорът е свързан с аудио оборудване посредством HDMI кабел) и качество на картината подходящи за възпроизвеждане на филмово съдържание.</p> <ul style="list-style-type: none"> • Ако изключите телевизора, режимът Режим Кино също се изключва. • Когато промените настройката на “Избор на сцена”, Режим Кино автоматично се изключва. • “Управление през HDMI” (BRAVIA Sync) е достъпна само със свързано Sony оборудване, което е обозначено с BRAVIA Sync или с логото BRAVIA Sync, или е съвместимо с Управление през HDMI.
26 SYNC MENU	<p>Показва менюто на свързаното HDMI оборудване. Докато преглеждате екрани от други входни източници или телевизионни програми, при натискане на бутона се показва “Избор на HDMI уред”.</p> <ul style="list-style-type: none"> • “Управление през HDMI” (BRAVIA Sync) е достъпна само със свързано Sony оборудване, което е обозначено с BRAVIA Sync или с логото BRAVIA Sync, или е съвместимо с Управление през HDMI.
27 (Светлина)	Натиснете, за да светнат бутоните на дистанционното управление, така че да можете да ги виждате по-лесно в тъмна стая.
28 Бутони за използване на опционално оборудване	Можете да работите със свързаното с телевизора оборудване като програмирате дистанционното управление.

Индикатори

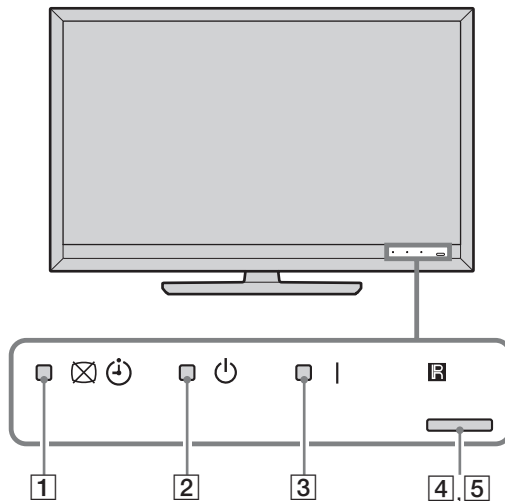

Индикатор	Описание
1 (Картина изключена / таймера)	Светва в зелено, когато изберете “Картина изключена”. Светва в оранжево, когато зададете таймера.
2 (Режим на готовност)	Светва в червено, когато телевизорът е в режим на готовност.
3 (Захранване)	Светва в зелено, когато телевизорът е включен.
4 Светлинен сензор	Не поставяйте нищо върху сензора, защото това може да наруши функцията му.
5 Сензор на устройството за дистанционно управление	Приема сигнали от дистанционното управление. Не поставяйте нищо върху сензора. Сензорът може да не работи правилно.

Относно ръководството за употреба вградено в телевизора

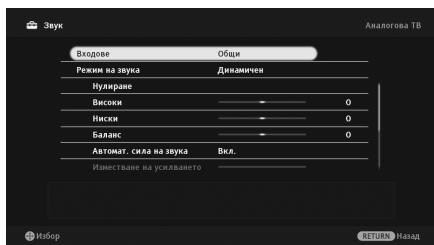

Ръководство за работа

Пример: Натиснете или RETURN (вж. 10 (стр. 13) или 21 (стр. 14)).

Ръководството за работа ви помага да работите с телевизора, като използвате дистанционното управление, и се показва в долната част на екрана. Използвайте бутоните на дистанционното управление, показани в ръководството за работа.

Гледане на телевизия

Гледане на телевизия

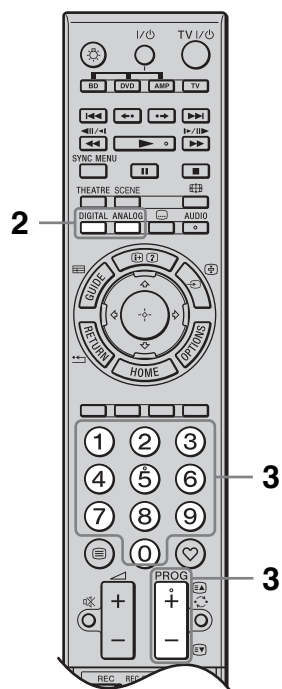
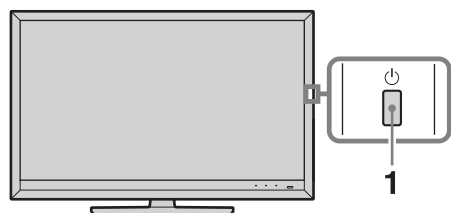

- 1** Натиснете  на телевизора, за да го включите.

Когато телевизорът не може да се включи, включете **ENERGY SAVING SWITCH** (стр. 11).

Когато телевизорът е в режим на готовност (индикаторът  (готовност) от предната страна на телевизора свети в червено), натиснете **TV I/⏻** на дистанционното управление, за да включите телевизора.









- 2** Натиснете **DIGITAL**, за да превключите в цифров режим, или натиснете **ANALOG**, за да превключите в аналогов режим.

Наличните канали се различават в зависимост от режима.

- 3** Натиснете бутоните с цифри или **PROG +/-**, за да изберете телевизионен канал.

В цифров режим се появява за кратко информационен банер. Всеки път, когато натиснете , банерът се променя последователно по следния начин: информация за текущата програма → информация за следващата програма → банерът изчезва

Когато се използва **GUIDE Plus+**, следващата програма не е налична. Възможно е на банера да се появят следните икони.

- : Налична интерактивна услуга (цифров текст)
- : Радио услуга
- : Кодирана/платена услуга
- : Възможни са няколко езика за звука
- : Възможни са субтитри
- : Възможни са субтитри за хора с увреден слух
- : Напомняне
- : Препоръчителна минимална възраст за текущата програма (от 4 до 18 годишна възраст) (Само за Испания: от 4 до 18 годишна възраст и X)
- : Родителски контрол

? РЪКОВОДСТВО ЗА УПОТРЕБА

РЪКОВОДСТВО ЗА УПОТРЕБА

Показва на екрана ръководството за употреба.

Навигация през Ръководството за употреба

- 1 Натиснете **HOME**, за да се покаже ХМВ™.



- 2 Натиснете \leftarrow/\rightarrow , за да изберете “Настройки”.
- 3 Натиснете \uparrow/\downarrow , за да изберете “Ръководство за употреба”, после натиснете \oplus .
- 4 Натиснете \uparrow/\downarrow , за да изберете тема от Съдържанието, после натиснете \oplus .
Използвайте съответните цветните бутони, за да отидете на следващата или предишната страница и за да се върнете към Съдържанието.
Ако обяснението е свързано с друга тема, ще се появи \ominus символът. Натиснете $\uparrow/\downarrow/\leftarrow/\rightarrow$, за да изберете \ominus , после натиснете \oplus . Натиснете **RETURN**, за да се върнете назад.
- 5 Натиснете **HOME** за изход.



- ХМВ™ (XrossMediaBar) е меню за BRAVIA функциите и източниците на входен сигнал, показвани на телевизионния екран.

Инсталиране на аксесоарите (конзола за монтиране на стена)

До потребителите:

За опазване на продукта и от съображения за безопасност Sony настоятелно препоръчва монтирането на вашия телевизор да бъде извършено от доставчици на Sony или лицензирани подизпълнители. Не опитвайте да го монтирате сами.

До доставчиците на Sony и подизпълнителите:

Подходете с подчертано внимание към безопасността по време на монтажа, периодичната поддръжка и огледа на този продукт.

Вашият телевизор може да бъде монтиран с използването на SU-WL500 конзолата на закрепване към стена (продава се отделно).

- За правилния монтаж се обърнете към ръководството за употреба на конзолата за закрепване към стена.
- Вж. “Сваляне на стойката на телевизора” (стр. 7).
- Вж. “Таблица на размерите, имащи отношение към монтажа на телевизора” (стр. 19).
- Вж. “Чертеж/таблица за местата на болтовете и куките” (стр. 20).



- Поставете телевизора на стойката за маса, за да фиксирате монтажната кука.

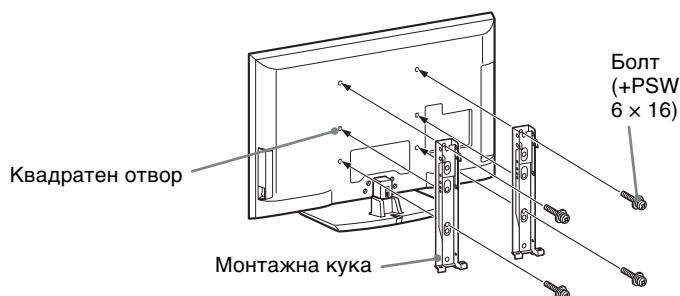

За монтирането на този продукт се изисква значителен опит, особено за да се определи дали здравината на стената ще издържи тежестта на телевизора. На всяка цена поверете монтирането на този продукт към стена на доставчици на Sony или лицензирани подизпълнители и по време на монтажа обърнете особено внимание на мерките за безопасност. Sony не носи отговорност за повреди или наранявания причинени от неправилна манипулация или монтаж.

Таблица на размерите, имащи отношение към монтажа на телевизора

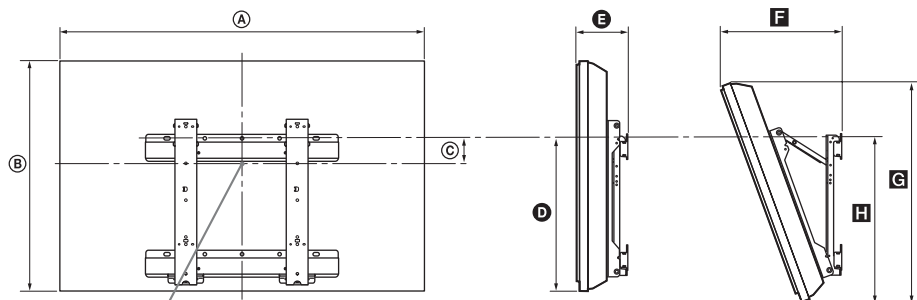

Център на екрана

Уред: cm

Име на модела	Размери на екрана		Място на центъра на екрана	Дължина за всеки ъгъл на монтиране				
				Ъгъл (0°)		Ъгъл (20°)		
	A	B	C	D	E	F	G	H
KDL-52Z5500	124,0	76,7	4,6	44,5	13,5	36,9	72,9	47,6
KDL-46Z5500	109,1	67,2	8,7	43,6	13,5	34,0	63,2	46,7
KDL-40Z5500/ 40Z5710	95,8	59,6	12,6	43,6	13,5	31,4	56,1	46,7

Числата в горната таблица може леко да се различават в зависимост от начина на извършване на монтажа.

ВНИМАНИЕ

Стената, на която ще бъде монтиран телевизорът, трябва да е способна да издържи тежест, поне четирикратно превишаваща тази на телевизора. Вж “Спецификации” (стр. 21) за теглото.

Чертеж/таблица за местата на болтовете и куките

Име на модела	Място на болта	Място на куката
KDL-52Z5500/46Z5500/40Z5500/40Z5710	d, g	b

Място на болта

При монтиране на телевизора към куката на основата.

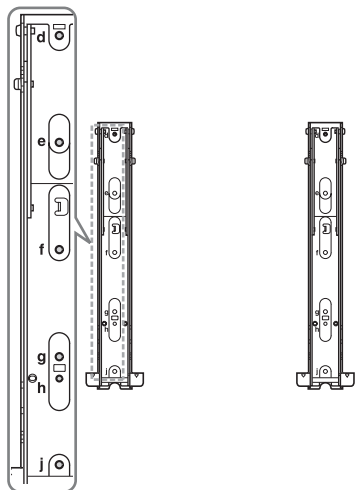





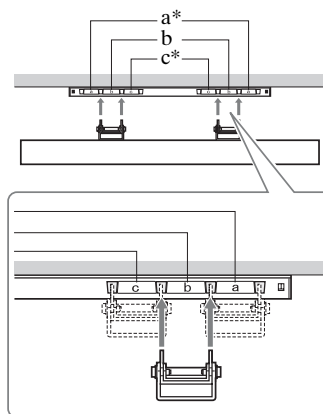









Място на куката

При монтиране на телевизора към основната скоба.



Мястото на куката "а", "с" не може да се използва за моделите от таблицата по-горе.

Спецификации

Система	
Система на панела	LCD (течнокристален дисплей) панел
Телевизионна система	Аналогова: В зависимост от вашия избор на държава/регион: В/G/H, D/K, L, I Цифрова: DVB-T/DVB-C
Система на цветовете/ видео система	Аналогова: PAL, PAL60 (само видео вход), SECAM, NTSC3.58, NTSC4.43 (само видео вход) Цифрова: MPEG-2 MP@ML/HL, H.264/MPEG-4 AVC MP@HP@L4
Покритие на каналите	Аналогова: VHF: E2-E12/UHF: E21-E69/CATV: S1-S20/HYPER: S21-S41 D/K: R1-R12, R21-R69/L: F2-F10, B-Q, F21-F69/I: UHF B21-B69 Цифрова: VHF/UHF
Мощност на звука	10 W + 10 W
Входно/изходни жакове	
Антенен кабел	75 ома външен терминал за VHF/UHF
 AV1	21-пинов Scart конектор (CENELEC стандарт) включващ аудио/видео вход, RGB вход и TV аудио/видео изход.
 AV2	21-пинов Scart конектор (CENELEC стандарт) включващ аудио/видео вход, RGB вход и TV аудио/видео изход, който може да се избира.
 COMPONENT IN	Поддържани формати: 1080p, 1080i, 720p, 576p, 576i, 480p, 480i Y: 1 Vp-p, 75 ома, 0,3 V негативна синхронизация/Рв/Св: 0,7 Vp-p, 75 ома/ Pr/Cr: 0,7 Vp-p, 75 ома
 COMPONENT IN	Аудио вход (фоно жакове)
HDMI IN1, 2, 3, 4	Видео: 1080/24p, 1080p, 1080i, 720p, 576p, 576i, 480p, 480i Аудио: Двуканална линейна PCM: 32, 44,1 и 48 kHz, 16, 20 и 24 бита, Dolby Digital Аналогов аудио вход (минижек) (HDMI IN1 само) Вход от компютър (стр. 23)
 AV3	Видео вход (фоно жак)
 AV3	Аудио вход (фоно жакове)
 DIGITAL AUDIO OUT (OPTICAL)	Цифров оптичен жак (Двуканален линеен PCM, Dolby Digital)
	Аудио изход (фоно жакове)
 PC IN	Вход от компютър (D-sub 15-пинов) (стр. 23) G: 0,7 Vp-p, 75 ома, без синхронизация на зелено/B: 0,7 Vp-p, 75 ома/ R: 0,7 Vp-p, 75 ома/HD: 1-5 Vp-p/VD: 1-5 Vp-p  PC аудио вход (минижек)
	USB порт
	Жак слушалки
	CAM (Conditional Access Module) гнездо
 LAN	10BASE-T/100BASE-TX конектор (в зависимост от условията на работа на мрежата, скоростта на пренос на данните може да се различава. 10BASE-T/100BASE-TX за този телевизор не се гарантира скорост и качество на комуникацията.)

Име на модела	KDL-52Z5500	KDL-46Z5500	KDL-40Z5500	KDL-40Z5710
Захранване и други				
Изисквания за захранване	220 V – 240 V AC, 50 Hz			
Размер на екрана (измерен по диагонала)	52 инча/ Приблизително 132,2 см	46 инча/ Приблизително 116,8 см	40 инча/Приблизително 101,6 см	
Резолюция на дисплея	1 920 точки (по хоризонтала) × 1 080 реда (по вертикала)			
Консумация на енергия	в “У дома”/ “Стандартен” режим	194 W	166 W	154 W
	в “В магазин”/ “Ярък” режим	330 W	241 W	210 W
Консумация на енергия в режим готовност*	0,19 W (16,5 W, когато “Бърз старт” е зададен в “Вкл.”)			
Приложени аксесоари	Вижте “Проверете аксесоарите” (стр. 4).			
Аксесоари по избор	Конзола за закрепване към стена: SU-WL500			

Име на модела	KDL-52Z5500	KDL-46Z5500	KDL-40Z5500	KDL-40Z5710
Габарити (прибл.) (w × h × d)				
със стойка за маса	124,0 × 82,1 × 35,8 см	109,1 × 72,5 × 33,0 см	95,8 × 64,9 × 30,3 см	95,8 × 64,9 × 30,2 см
без стойка за маса	124,0 × 76,7 × 8,6 см	109,1 × 67,2 × 8,6 см	95,8 × 59,6 × 8,6 см	
Тегло (прибл.)				
със стойка за маса	31,3 кг	25,3 кг	20,8 кг	
без стойка за маса	27,2 кг	21,9 кг	17,9 кг	

* Указаната консумация на енергия в режим на готовност се достига след като телевизорът приключи необходимите вътрешни процеси.
Дизайнът и спецификациите подлежат на промяна без предупреждение.

Таблица за входния сигнал от компютър за PC и HDMI IN 1, 2, 3, 4

Резолюция			Хоризонтална честота (Hz)	Вертикална честота (Hz)	Нормален
Сигнали	По хоризонтала (пиксели)	× По вертикала (редове)			
VGA	640	× 480	31,5	60	VESA
	640	× 480	37,5	75	VESA
	720	× 400	31,5	70	VESA
SVGA	800	× 600	37,9	60	VESA
	800	× 600	46,9	75	VESA
XGA	1 024	× 768	48,4	60	VESA
	1 024	× 768	56,5	70	VESA
	1 024	× 768	60,0	75	VESA
WXGA	1 280	× 720	45,0	60	EIA
	1 280	× 768	47,4	60	VESA
	1 280	× 768	47,8	60	VESA
	1 280	× 960	60,0	60	VESA
	1 360	× 768	47,7	60	VESA
SXGA	1 280	× 1 024	64,0	60	VESA
HDTV	1 920	× 1 080	66,6	60	VESA*
	1 920	× 1 080	67,5	60	EIA*

* Когато към HDMI входа се приложи сигнал с времедиаграма, съответстваща на 1080p, той ще се разглежда като видеосигнал, а не такъв от компютър. Това има отражение върху настройките за менютата “Видео настройки” и “Екран”.

За да гледате съдържание, постъпващо от компютър, задайте “Формат на екрана” на “Широк” и “Зона на екрана” на “Всички пиксели”.



- PC входът на този телевизор не поддържа синхронизация по зелено или по композитен сигнал.
- PC входът на този телевизор не поддържа сигнали с презредова развивка.
- За най-добро качество на картината, препоръчваме ви да използвате сигналите от горната таблица с вертикална честота от 60 Hz (показани с удебелен шрифт).

Отстраняване на проблеми

Проверете дали индикаторът  (готовност) мига в червено

Когато индикаторът (готовност) мига в червено

Функцията за самодиагностика е активирана.







- 1 Пребройте премигванията на индикатора  (готовност) между две последователни прекъсвания от две секунди между тях.



Например индикаторът може да примигне три пъти, да изгасне за две секунди, след което отново да примигне три пъти.

- 2 Натиснете  на телевизора, за да го изключите, извадете захранващия кабел и информирайте вашия доставчик или сервиз на Sony за премигванията на индикатора (техния брой).

Когато индикаторът (готовност) не мига

- 1 Направете справка с таблиците по-долу.
- 2 Ако проблемът продължава, телевизорът ви трябва да бъде прегледан от квалифициран сервизен техник.

Състояние	Обяснение/решение
Картина	
Няма картина (екранът е тъмен) и няма звук.	<ul style="list-style-type: none">• Проверете свързването на антената/кабела.• Включете в контакта захранващия кабел на телевизора и натиснете  на телевизора.• Ако индикаторът  (готовност) свети в червено, натиснете TV I/.
На екрана не се показва картина или информационното меню от свързаното през Scart конектора оборудване.	<ul style="list-style-type: none">• Натиснете бутона , за да покажете на екрана списъка на входовете, и изберете желаните вход.• Проверете връзката между допълнителното оборудване и телевизора.
Има остатъчни или двойни изображения.	<ul style="list-style-type: none">• Проверете свързването на антената/кабела.• Проверете местоположението или ориентацията на антената.
На екрана има само снежинки или шум.	<ul style="list-style-type: none">• Проверете дали антената не е счупена или прегъната.• Проверете дали не е изтекъл срокът на годност на антената (3-5 години при нормална употреба, 1-2 години близо до море).
При гледане на ТВ канал има шум в картината или звука.	<ul style="list-style-type: none">• Регулерайте “Автомат. фина настройка” (Автоматична фина настройка), за да получите по-добро приемане на картината.
На екрана се появяват малки черни и/или ярки петънца.	<ul style="list-style-type: none">• Екранът се състои от пиксели. Малките черни и/или ярки точки на екрана не означават неизправност.
Картината е с деформирани контури.	<ul style="list-style-type: none">• Изберете “Нормален” или “Изкл.” в “Motionflow”.• Променете текущата настройка “Режим Филм” на нещо друго.
Картината не е цветна.	<ul style="list-style-type: none">• Изберете “Нулиране”.
Картината от оборудване, свързано към  COMPONENT IN, не се показва в цвят или се показва в грешни цветове.	<ul style="list-style-type: none">• Проверете връзката към конектора  COMPONENT IN и се уверете, че жаковете са здраво поставени в съответните им гнезда.

Състояние	Обяснение/решение
На екрана не се показва картината от свързаното оборудване.	<ul style="list-style-type: none"> • Включете свързаното оборудване. • Проверете свързването на кабела. • Натиснете бутона , за да покажете на екрана списъка на входовете, и изберете желанния вход. • Поставете правилно в цифровия фотоапарат картата с памет или друго устройство с памет. • Използвайте карта с памет на цифров фотоапарат или друго запаметяващо устройство, което е форматирано съгласно указанията в ръководството за работа с цифровия фотоапарат. • Не се гарантира работата с всички възможни USB устройства. Освен това работата зависи от възможностите на USB устройството и вида на възпроизвежданото видео.
Не можете да изберете свързаното оборудване в Номе менюто или не можете да превключите входния сигнал.	<ul style="list-style-type: none"> • Проверете свързването на кабела. • Изберете кой сървър да се показва в Номе менюто.
Звук	
Картината е добра, но няма звук.	<ul style="list-style-type: none"> • Натиснете  +/- или  (Без звук). • Проверете дали за “Говорител” е избрано “ТВ говорител”. • Когато използвате HDMI вход със Super Audio CD или DVD-Audio, възможно е DIGITAL AUDIO OUT (OPTICAL) да не възпроизведе аудио сигнали.
Канали	
Не можете да изберете желанния канал.	<ul style="list-style-type: none"> • Превключете между цифров и аналогов режим, и изберете желанния цифров/аналогов канал.
Някои канали са празни.	<ul style="list-style-type: none"> • Каналът е кодиран или е само за абонати. Абонирайте се за платена телевизия. • Каналът се използва само за данни (без картина и звук). • Свържете се с разпространителя на програмата за подробности относно предаването на сигнала.
Не можете да гледате цифрови канали.	<ul style="list-style-type: none"> • Свържете се с местния оператор, за да разберете дали във вашата област има цифрово излъчване. • Снабдете се с антена с по-голям коефициент на усилване.
Домашна мрежа	
Диагностичната проверка на връзката показва неизправност.	<p>Проверете връзките</p> <ul style="list-style-type: none"> • Използвайте прав кабел за мрежата. • Проверете дали кабелът е надеждно поставен. • Проверете връзките между телевизора и маршрутизатора. <p>Проверете настройките</p> <ul style="list-style-type: none"> • Сменете IP адреса на DNS сървъра (“Проверка на връзката с мрежата”), като направите справка със следното. <ul style="list-style-type: none"> – Свържете се в вашия доставчик на Интернет. – Задайте IP адреса на маршрутизатора, ако не знаете DNS сървъра на вашия доставчик на Интернет.

Състояние	Обяснение/решение
<p>Сървърът не може да бъде намерен, списъкът не може да бъде извлечен и възпроизвеждането е неуспешно.</p>	<ul style="list-style-type: none"> • След като смените настройките за сървър, изключете и отново включете телевизора, като натиснете . • Изпълнете “Диагностика на сървърите”. <p>Когато използвате компютъра като сървър</p> <ul style="list-style-type: none"> • Уверете се, че компютърът е включен. Не изключвайте компютъра по време на достъп до него. • Ако на компютъра е инсталиран защитен софтуер (firewall), разрешете свързването с външни устройства. За подробности направете справка с ръководството за софтуера на защитата. • Натоварването на компютъра ви може да е прекалено голямо, поради което използването му като сървър може да се окаже нестабилно. Опитайте следното: <ul style="list-style-type: none"> – Спрете сървърното приложение и го рестартирайте. – Рестартирайте компютъра. – Намалете броя на приложенията, изпълнявани на компютъра. – Намалете обема на съдържанието.
<p>Промените в сървър не се прилагат или показваното съдържание се различава от това на сървър.</p>	<ul style="list-style-type: none"> • Понякога промените не се прилагат към показваното на телевизора, макар на сървър да се добавя/трие съдържание. Ако това се случи, отидете едно ниво по-нагоре и пак опитайте да отворите папката или сървър.
<p>Не се виждат файлове със снимки, музика и/или видео, или не се показват икони.</p>	<p>Предварителна проверка</p> <ul style="list-style-type: none"> • Уверете се, че свързаното устройство поддържа DLNA. • Не се гарантира работата с всички възможни сървъри. Освен това работата зависи от възможностите на сървър и конкретното съдържание. • Включете свързаното устройство. <p>Проверете връзките</p> <ul style="list-style-type: none"> • Уверете се, че мрежовият или захранващ кабел на сървър не се е разкачил. <p>Проверете настройките</p> <ul style="list-style-type: none"> • Уверете се, че свързаното устройство е регистрирано в “Настройка на списъка на сървърите”. • Проверете дали сървърът е правилно конфигуриран. • Проверете дали избраното устройство е свързано към мрежата и до него има достъп. • Ако “Настройки на IP адреси” в “Мрежа” на “Мрежови настройки” е зададено на “DHCP (автоматичен DNS)” или “DHCP (ръчен DNS)”, разпознаването на устройства в отсъствие на DHCP сървър е възможно е да отнеме известно време. Изпълнете “Диагностика на сървърите”.
<p>Телевизорът не може да бъде намерен от съвместимо с renderer устройство (контролера).</p>	<p>Проверете връзките</p> <ul style="list-style-type: none"> • Уверете се, че мрежовият или захранващ кабел на сървър не се е разкачил. <p>Проверете настройките</p> <ul style="list-style-type: none"> • Проверете дали “Функция Renderer” е активирана. • Уверете се, че свързаното устройство е регистрирано в “Управление на достъпа до Renderer”.
<p>Под “Мрежа” в меню У дома се появяват само няколко икони.</p>	<ul style="list-style-type: none"> • Това е нормално, когато няма интернет връзка. Можете да използвате правилно три предварително инсталирани джаджи. За да се насладите на повече джаджи, проверете дали мрежовият кабел и/или захранващият кабел на рутера/модема не се е разкачил. (*)

Състояние	Обяснение/решение
Използвали сте регистрирани джаджи, но сега част от съдържанието им не се появява.	<ul style="list-style-type: none"> • Проверете дали мрежовият и/или захранващият кабел на рутера/модема не се е разкачил. (*) • Възможно е и сървърът на доставчика на джаджите да е временно недостъпен. Опитайте да използвате джаджите по-късно. (*) Предварително вашият рутер/модем трябва да е правилно настроен за връзка с интернет. Свържете се с вашия доставчик на интернет услуги, за да настроите рутера/модема.
Общи	
Не може да се включи захранването на телевизора.	<ul style="list-style-type: none"> • Проверете дали ENERGY SAVING SWITCH е включен (стр. 11).
В картината или звука има смущения.	<ul style="list-style-type: none"> • Телевизорът трябва да стои далече от източници, които могат да причинят електрични смущения, като например автомобили, мотоциклети, сешоари или оптично оборудване. • Когато инсталирате допълнително оборудване, оставете малко разстояние между допълнителното оборудване и телевизора. • Проверете свързването на антената/кабела • Дръжте антената/кабела на кабелната телевизия далеч от други свързващи кабели.
Телевизорът се изключва автоматично (преминава в режим на готовност).	<ul style="list-style-type: none"> • Проверете дали “Автоматично изключване” е активирано или потвърдете настройката “Времетраене” на “Автоматично включване”. • Проверете дали “Автомат. изкл., ако ТВ не се използва” е активирано. • Ако не се приема сигнал или не извършвате никаква операция в TV режим за около 10 минути, телевизорът автоматично преминава в режим на готовност.
Телевизорът автоматично се включва.	<ul style="list-style-type: none"> • Проверете дали “Автоматично включване” е активирано.
Някои входни източници не могат да бъдат избирани.	<ul style="list-style-type: none"> • Изберете “AV настройки” и отменете настройката “Пропусни” за входния източник.
Дистанционното управление не работи.	<ul style="list-style-type: none"> • Сменете батериите.
В системата GUIDE Plus+ имате празни справочници на програмите.	<ul style="list-style-type: none"> • Проверете свързването на антената/кабела. • Свързването на кабелите и конфигурирането са наред, но вашата GUIDE Plus+ система не е била свързана достатъчно дълго, за да получи данни за ТВ програмите. Оставете телевизора в режим “ГОТОВНОСТ” в продължение на едно денонощие или използвайте “Manual Data Download”. • Живеете в страна, където GUIDE Plus+ системата още не се предлага. Проверете списъка на държавите, за да проверите дали се поддържа вашия регион. http://www.europe.guideplus.com/
HDMI оборудването не се извежда в “Списък на HDMI уреди”.	<ul style="list-style-type: none"> • Уверете се, че оборудването ви е съвместимо с Управление през HDMI.
Не можете да изберете “Изкл.” в “Управление през HDMI”.	<ul style="list-style-type: none"> • Ако сте свързали някаква съвместима с Управление през HDMI звукова система, не можете да избирате “Изкл.” в това меню. Ако желаете да промените аудио изхода за телевизора, изберете “ТВ говорител” в менюто “Говорител”.
Не всички канали са настроени за кабел.	<ul style="list-style-type: none"> • За да се запознаете с информацията относно кабелните доставчици, проверете Интернет страницата за поддръжка. http://support.sony-europe.com/TV/DVBC/

Úvod

Děkujeme vám, že jste si vybrali tento výrobek Sony. Před zapnutím televizoru si prosím pozorně přečtěte tento návod a uschovejte jej pro budoucí potřebu.

Výrobce tohoto výrobku je Sony Corporation, 1-7-1 Konan Minato-ku Tokyo, 108-0075 Japonsko. Zplnomocněným zástupcem pro požadavky ohledně elektromagnetické kompatibility EMC a bezpečnosti výrobku je Sony Deutschland GmbH, Hedelfinger Strasse 61, 70327 Stuttgart, SRN. Pro záležitosti servisu a záruky se obračtejte na adresy uváděné v servisních a záručních dokumentech.

Poznámky k funkcím digitální televize

- Všechny funkce související s digitální televizí (**DVB**) budou fungovat pouze v zemích nebo oblastech, ve kterých jsou šířeny signály digitálního pozemního vysílání DVB-T (MPEG-2 a H.264/MPEG-4 AVC), nebo kde je přístup ke kompatibilní kabelové službě DVB-C (MPEG-2 a H.264/MPEG-4 AVC). Ověřte si laskavě u svého místního prodejce, zda v místě, kde žijete, lze přijímat signál DVB-T, nebo se zeptejte svého poskytovatele kabelového vysílání, zdaje jeho kabelová služba DVB-C vhodná k použití s tímto televizorem.
- Poskytovatel kabelového vysílání může za takové služby vyžadovat dodatečné poplatky nebo souhlas se svými smluvními podmínkami.
- Přestože televizor splňuje specifikace DVB-T a DVB-C, nelze zaručit kompatibilitu s budoucím pozemním DVB-T a kabelovým DVB-C digitálním vysíláním.
- Některé funkce digitální televize nemusí být v některých zemích/oblastech k dispozici a kabelový režim DVB-C nemusí s některými poskytovateli fungovat správně.

Seznam vhodných poskytovatelů kabelových služeb najdete na webových stránkách technické podpory:

<http://support.sony-europe.com/TV/DVBC/>



- Ilustrace uvedené v tomto návodu představují model KDL-40Z5500, pokud není uvedeno jinak.

Informace o obchodních značkách

DVB je registrovaná obchodní značka projektu DVB.

HDMI, logo HDMI a High-Definition Multimedia Interface jsou obchodní značky nebo registrované obchodní značky společnosti HDMI Licensing LLC.

DLNA a DLNA CERTIFIED jsou obchodní značky a/nebo servisní značky organizace Digital Living Network Alliance.

GUIDE Plus+ je (1) registrovanou obchodní značkou nebo obchodní značkou produktu (2) vyrobeného v licenci (3) a podléhá různým mezinárodním patentům a žádostem o udělení patentu ve vlastnictví nebo v licenci společnosti Gemstar-TV Guide International, Inc. anebo jejich přiřazených poboček.

SPOLEČNOST GEMSTAR-TV GUIDE INTERNATIONAL, INC. ANEBO JEJÍ PŘÍRAZENÉ Pobočky NIJAK NEODPOVÍDAJÍ ZA PŘESNOST INFORMACÍ PROGRAMOVÉHO PLÁNU POSKYTNUTÝCH SYSTÉMEM GUIDE PLUS+. SPOLEČNOST GEMSTAR-TV GUIDE INTERNATIONAL, INC. ANEBO JEJÍ Pobočky V ŽÁDNÉM PŘÍPADĚ NIJAK NEODPOVÍDAJÍ ZA ŽÁDNOU ČÁSTKU PŘEDSTAVUJÍCÍ ZTRÁTU ZISKU, ZTRÁTU OBCHODNÍCH PŘÍLEŽITOSTÍ A DÁLE ZA ŽÁDNÉ NEPŘÍMÉ, ZVLÁŠTNÍ ANI NÁSLEDNÉ ŠKODY VE SPOJENÍ S POKYTNUTÍM NEBO UŽÍVÁNÍM JAKÝCHKOLIV INFORMACÍ, VYBAVENÍ NEBO SLUŽEB SOUVISEJÍCÍCH SE SYSTÉMEM GUIDE Plus+™.

Vyrobeno v licenci Dolby Laboratories. „Dolby“ a symbol dvojitého D jsou obchodní značky společnosti Dolby Laboratories.

„BRAVIA“ a BRAVIA jsou obchodní značky Sony Corporation.

„XMB™“ a „XrossMediaBar“ jsou ochranné značky společnosti Sony Corporation a Sony Computer Entertainment Inc.

HDMI[™]
HIGH-DEFINITION MULTIMEDIA INTERFACE

DOLBY
DIGITAL PLUS

dlna[™]
CERTIFIED

GUIDE plus+
GEMSTAR

Obsah

Seznámení	4
Bezpečnostní informace.....	8
Upozornění.....	9
Dálkové a televizní ovládání a indikátory	11
Sledování televize	
Sledování televize.....	16
Návod k obsluze	
Návod k obsluze	17
Procházení funkce Návod k obsluze	17
Doplňkové informace	
Instalace příslušenství (nástěnný montážní rám)	18
Specifikace.....	21
Řešení problémů	24

Seznámení

Před použitím

Kontrola příslušenství

Napájecí kabel (1)

Držák kabelu (1)

Stojan (1) a šrouby (4)

RM-ED019 dálkový ovladač (1)

Baterie velikosti AA (typ R6) (2)

Vložení baterií do dálkového ovladače

Stisknutím a zvednutím kryt otevřete.

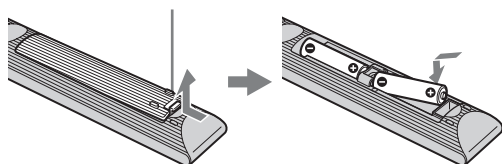

1: Připevnění stojanu

- 1 Otevřete lepenkovou krabici a vytáhněte stojan a šrouby.
- 2 Televizor umístěte na stojan.

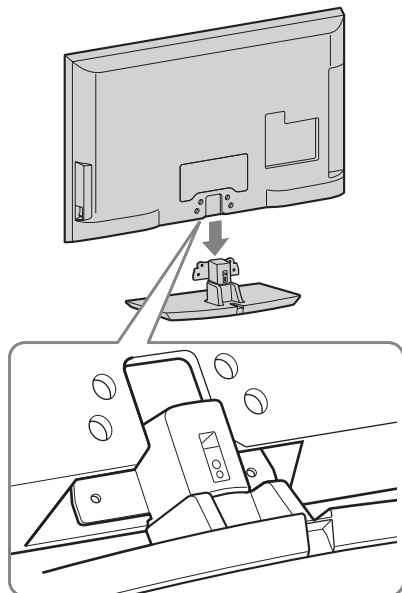

- 3 Připevněte stojan k televizoru pomocí přiložených šroubů podle šipek ↗, které označují otvory šroubů.

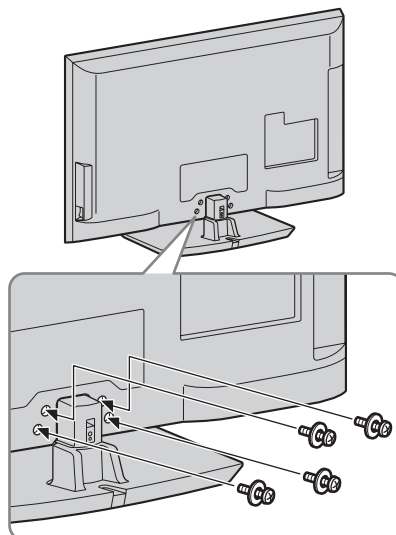

- Jestliže použijete elektrický šroubovák, nastavte točivý moment na přibližně 1,5 N·m {15 kgf·cm}.

2: Připojení antény/set top boxu/přehrávače (např. přehrávač DVD)

Připojení set top boxu/rekordéru (např. přehrávače DVD) pomocí SCART

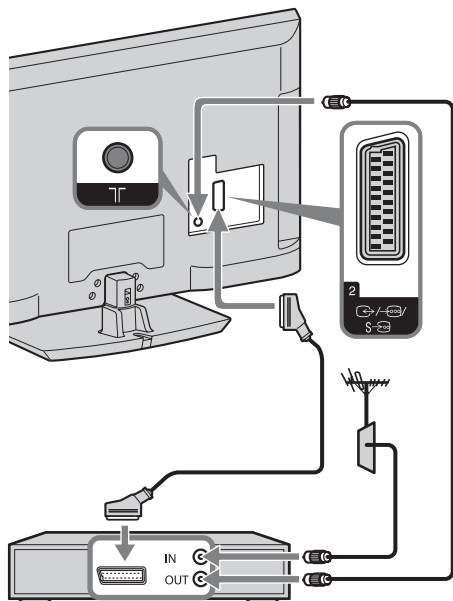

set top box/rekordér (např. přehrávač DVD)

Připojení set top boxu/rekordéru (např. přehrávače DVD) pomocí HDMI

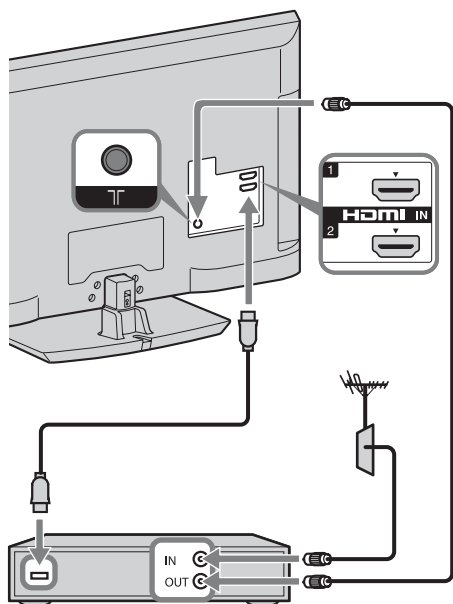

Set top box/rekordér (např. přehrávač DVD)

3: Zabezpečení televizoru před převrácením

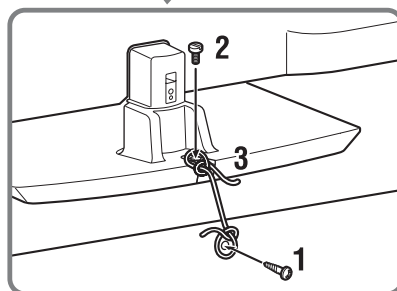
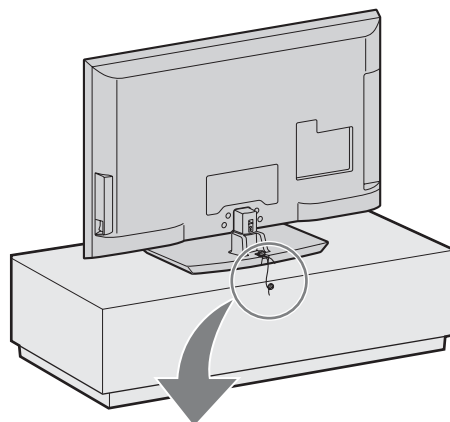

- 1 Do televizního stojanu zašroubujte šroub do dřeva (průměr 4 mm, není součástí dodávky).
- 2 Do otvoru na šroub u televizoru zašroubujte šroub do kovu (M4 × 20, není součástí dodávky).
- 3 Šroub do dřeva a šroub do kovu svažte silnou šňůrou.

4: Svázání kabelů

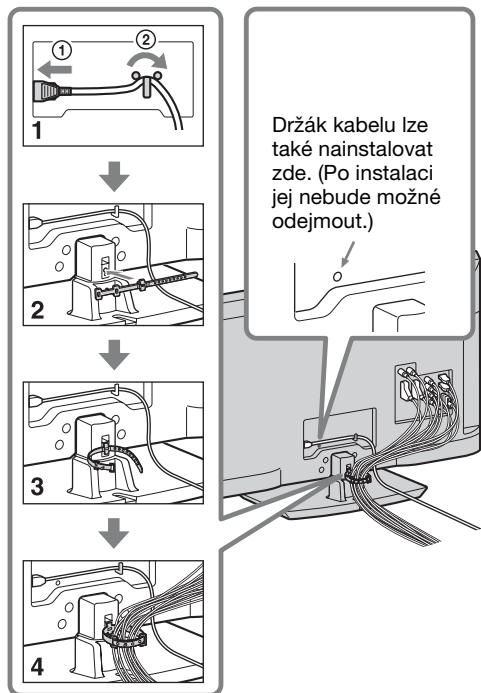

- Napájecí kabel nesvazujte s ostatními kabely.

5: Provedení prvního nastavení

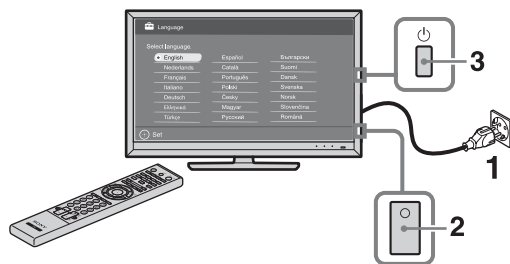

- 1 Zapojte televizor do síťové zásuvky.
- 2 Zapněte **ENERGY SAVING SWITCH** (strana 11).
- 3 Stiskněte na televizoru. Při prvním zapnutí televizoru se na obrazovce objeví nabídka volby jazyka.

4

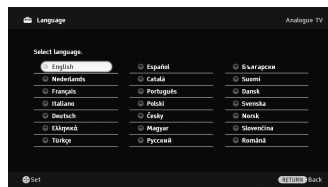

Řiďte se pokyny na obrazovce.

Automatické digitální ladění: Jestliže zvolíte „Kabelové“, doporučujeme zvolit „Rychlé ladění“ pro rychlé ladění. Nastavte „Kmitočet“ a „ID sítě“ podle informací dodaných poskytovatelem kabelového vysílání. Pokud není nalezen žádný kanál pomocí „Rychlé ladění“, zkuste „Úplné ladění“ (může to nějakou dobu trvat). Seznam vhodných poskytovatelů kabelových služeb najdete na webových stránkách technické podpory:
<http://support.sony-europe.com/TV/DVBC/>

Třídění programů: Mění pořadí, ve kterém jsou analogové kanály uloženy v televizoru.

- 1 Stiskněte k výběru kanálu, který chcete přesunout do nové pozice, pak stiskněte .
- 2 Stiskněte k výběru nové pozice pro kanál, pak stiskněte .

Ekologické přednastavení: Když zvolíte „Ano“, nastavení „Ekologické“ se změní na doporučené hodnoty ke snížení spotřeby energie.



- Můžete také naladit programy ručně.

Nastavení systému GUIDE Plus+™ (jen když je systém GUIDE Plus+™ k dispozici)*

- * Tuto funkci můžete nastavení za těchto podmínek:
- když nastavíte svou zemi na Spojené království, Německo nebo Španělsko.
 - můžete přijímat digitální vysílání.
 - je-li „Pozemní“ zvoleno v „5: Provedení prvního nastavení“.

- 1** Zadejte poštovní směrovací číslo místa, kde žijete pomocí ↕/↔/↔/⊕.



- Jestliže má poštovní směrovací kód méně než sedm čísel, začněte zleva.

- 2** Zvolte jazyk pro GUIDE Plus+.

Tento krok se přeskočí, jestliže je v „5: Provedení prvního nastavení“: „English“, „Deutsch“, „Español“, „Italiano“, „Français“ nebo „Nederlands“.

- 3** Stahování dat pro GUIDE Plus+.

První stahování může chvíli trvat, v této době nemačkejte na televizoru nebo dálkovém ovládacím tlačítku. Po prvním stažení přehledu TV dat se další stahování bude provádět automaticky.

Nastavení úhlu televizoru

Tento televizor lze nastavit s úhly zobrazenými dále na obrázku.

Nastavte úhel vlevo a vpravo (otočný)

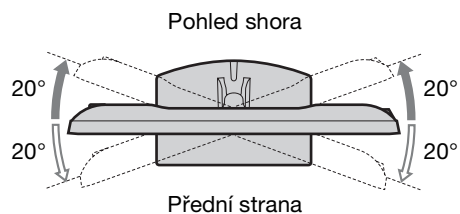

Odmontování stolního stojanu z televizoru



- Z televizoru vyšroubujte šrouby označené šipkami ↗.
- Stolní stojan smíte odstranit pouze při připevňování odpovídajících příslušenství k televizoru.

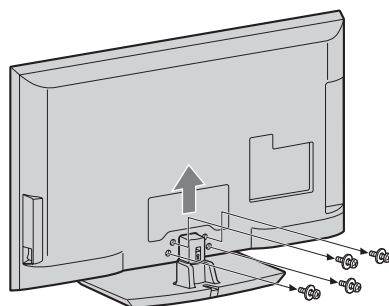

Bezpečnostní informace

Instalace/Nastavení

Televizor instalujte a použijte podle dále uvedených pokynů, zabráníte tak nebezpečí požáru, úrazu elektrickým proudem nebo poškození anebo zranění.

Instalace

- Televizor musí být instalován v blízkosti snadno přístupné zásuvky.
- Televizor umístěte na stabilní rovný povrch.
- Instalaci na stěnu smí provést jen kvalifikovaný servisní technik.
- Z bezpečnostních důvodů důrazně doporučujeme použití příslušenství Sony včetně:
 - Nástěnného montážního rámu SU-WL500
- Při připevňování montážních háků k televizoru je nutné použít šrouby dodávané spolu s nástěnným montážním rámem. Tyto šrouby jsou vyrobeny tak, aby měly délku 8 mm až 12 mm, měřeno od připevňovací plochy montážního háku. Průměr a délka šroubů se liší podle modelu nástěnného montážního rámu.
- Použití jiných šroubů může mít za následek vnitřní poškození televizoru nebo způsobit jeho pád apod.

8 mm - 12 mm

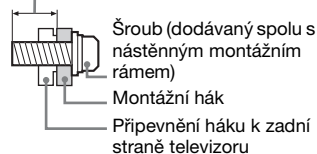

Přeprava

- Před přemístěním televizoru odpojte všechny kabely.
- K přenosu velkého televizoru jsou nutné dvě nebo tři osoby.
- Přenášíte-li televizor v ruce, držte jej jako na obrázku vpravo. Netlačte na LCD panel a rám okolo obrazovky.
- Při zvedání nebo přenášení televizoru jej pevně držte za spodní část.
- Při přenášení televizoru dbejte na to, aby do něho nenarazil, nebo nadměrně nevíbroval.
- Jestliže vezete televizor do opravy, nebo ho stěhujete, vždy ho zabalte do originálního krabice a obalového materiálu.

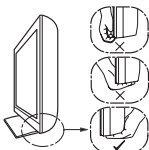

Větrání

- Nikdy nezakrývejte větrací otvory, ani nic nezasunujte do skříňové televizi.
- Okolo televizoru ponechte volný prostor jako na níže uvedeném obrázku.
- Důrazně doporučujeme použití nástěnného montážního rámu Sony, který zajišťuje dostatečnou cirkulaci vzduchu.

Instalace na stěně

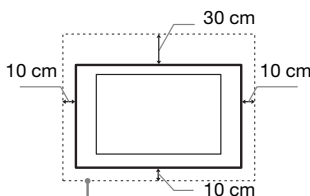

Okolo televizoru ponechte nejméně takto velký volný prostor.

Instalace se stojanem

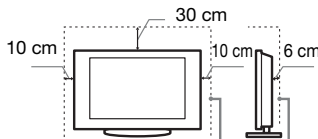

Okolo televizoru ponechte nejméně takto velký volný prostor.

- K zajištění správného větrání a zabránění usazování nečistot a prachu:
 - Nepokládejte televizor na plochu, neinstalujte ho obráceně, zadní částí dopředu nebo z boku.
 - Neumíst'ujte televizor na polici, kobereček, postel nebo do skříňe.
 - Zakrývejte televizor látkami jako záclonami, ani různými předměty, např. novinami.
 - Neinstalujte televizor tak, jak je uvedeno na obrázku.

Cirkulace vzduchu je zablokována.

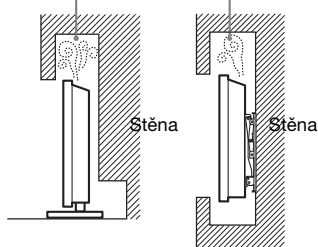

Sít'ový kabel

Se sít'ovým kabelem a zásuvkou zacházejte podle následujících pokynů, aby nedošlo k požáru, úrazu elektrickým proudem, poškození anebo zranění.

- Používejte pouze sít'ové kabely Sony, nikoli kabely jiných dodavatelů.
- Zasuňte zástrčku úplně do sít'ové zásuvky.
- Televizor používejte pouze v elektrické síti 220-240 V stř.

- Při pokládání kabelů nezapomeňte vytáhnout z bezpečnostních důvodů sít'ový kabel ze zásuvky a zkontrolujte, zda jste o kabely nezachytili nohama.
- Před prací na televizoru nebo před jeho stěhováním vytáhněte sít'ový kabel ze zásuvky.
- Sít'ový kabel musí být instalován v dostatečné vzdálenosti od tepelných zdrojů.
- Sít'ový kabel pravidelně vytáhněte ze zástrčky a vyčistěte ho. Pokud je zástrčka zaprášená a hromadí se na ní vlhkost, může se zhoršit její izolace a způsobit požár.

Poznámky

- Dodávaný sít'ový kabel nepoužívejte pro žádné jiné zařízení.
- Sít'ový kabel nesmí být nadměrně stlačený, ohnutý nebo zkroutěný. Mohlo by dojít k poškození izolace nebo vodičů.
- Sít'ový kabel žádným způsobem neupravujte.
- Na sít'ový kabel nestavte nic těžkého.
- Při odpojování sít'ového kabelu ze zásuvky netahejte za sít'ový kabel.
- K jedné přírodní zásuvce nepřipojujte příliš mnoho spotřebičů.
- Nepoužívejte uvolněné elektrické zásuvky.

Zakázané použití

Neinstalujte, ani nepoužívejte televizor v dále uvedených místech, prostředích, nebo situacích, protože televizor by mohl špatně fungovat, nebo by mohl způsobit požár, úraz elektrickým proudem nebo poškození majetku anebo zranění.

Umístění:

Venkovní prostor (na přímém slunečním svitu), na mořském břehu, lodi nebo jiném plavidle, v autě, v lékařských zařízeních, nestabilní umístění, v blízkosti vody, na dešti, ve vlhku nebo kouři.

Prostředí:

Horká, vlhká nebo nadměrně prašná místa; místa, na která se může dostat hmyz; tam, kde by mohl být televizor vystaven mechanickým vibracím, v blízkosti hořlavých předmětů (svíček apod.). Na televizor nesmí nic kapat nebo stříkat, ani na něm nesmí stát předměty naplněné tekutinami, jako např. vázy.

Situace:

Televizor nepoužívejte, máte-li vlhké ruce, je-li odstraněna skříň televizoru, nebo s příslušenstvím, které výrobce nedoporučil. Během bouřky s blesky odpojte TV od sít'ové zásuvky a antény.

Poškozené díly:

- Na televizor nic neházejte. Sklo na obrazovce se může poškodit a způsobit vážný úraz.
- Jestliže povrch televizoru praskne, nedotýkejte se ho a nejprve vytáhněte kabel ze zásuvky. Jinak by mohlo dojít k úrazu elektrickým proudem.

Když televizor nepoužíváte

- Jestliže televizor nebudete několik dní používat, odpojte ho z bezpečnostních důvodů a kvůli ochraně životního prostředí od sítě.
- Pokud televizor jen vypnete, není odpojený od napájecí sítě; k úplnému odpojení od sítě vytáhněte proto zástrčku ze zásuvky.
- Některé televizory jsou však vybaveny funkcemi, které ke správnému fungování vyžadují ponechání v klidovém stavu.

Pro děti

- Nedovolte dětem, aby na televizor lezly.
- Příslušenství malých rozměrů uschovajte mimo dosah dětí, aby ho nemohly omylem spolknout.

Pokud dojde k následujícímu problému ...

Pokud dojde k následujícímu problému, **vypněte** televizor a okamžitě vytáhněte přírodní kabel ze zásuvky.

Požádejte svého prodejce nebo servisního střediska Sony o prohlídku televizoru kvalifikovaným servisním technikem.

Když:

- Přírodní kabel je poškozený.
- Sít'ová zásuvka je uvolněná.
- Televizor je poškozený pádem na zem, nárazem nebo tím, že na něj něco spadlo.
- Otvory skříně propadl nějaký předmět, nebo se do něj vylila nějaká tekutina.

Upozornění

Sledování televizoru

- Televizor sledujte za mírného osvětlení, protože sledování televizoru při slabém světle nebo po dlouhou dobu namáhá oči.
- Používáte-li sluchátka, nastavte hlasitost tak, aby zvuk nebyl příliš silný, protože byste si mohli poškodit sluch.

LCD obrazovka

- I když je LCD obrazovka vyrobena vysoce přesnou technologií a 99,99 % nebo více pixelů funguje správně, mohou se trvale objevovat černé nebo jasné světelné body (červené, modré nebo zelené). Je to způsobeno strukturálními vlastnostmi LCD obrazovky a nejedná se o závadu.
- Netlačte na přední filtr, ani po něm neškrábejte, a na horní plochu televizoru nepokládejte žádné předměty. Obraz by pak mohl být nerovnoměrný nebo by se LCD obrazovka mohla poškodit.
- Budete-li televizor používat na chladném místě, může se v obraze zobrazit skvrna, nebo obraz ztmavně. Nejde o poruchu televizoru. Tento jev po zvýšení okolní teploty zmizí.

- Při nepřetržitém zobrazení statických obrazů může dojít ke vzniku „duchů“. Po chvíli by se měl tento stav zlepšit.
- Během provozu televizoru se obrazovka i skřín' přístroje zahřívají. Neznamená to ale funkční poruchu televizoru.
- LCD obrazovka obsahuje malé množství tekutých krystalů. Některé zářivkové trubice použité v tomto televizoru obsahují rovněž rtuť. Při její likvidaci se řiďte místními nařízeními a předpisy.

Zacházení s povrchem obrazovky/skřínky televizoru a jeho čištění

Před čištěním se ujistěte, že jste televizor odpojili vytažením kabelu ze zásuvky.

Abyste předešli zhoršení stavu materiálu nebo svrchní vrstvy obrazovky, dodržujte následující opatření.

- Prach z povrchu obrazovky/skřínky opatrně stírejte měkkým hadříkem. Nepodaří-li se prach takto odstranit, setřete jej jemným hadříkem mírně navlhčeným slabým roztokem rozředěného čisticího prostředku.
- Nikdy nepoužívejte jakýkoli typ drsné houbičky, zásadité/kyselé čisticí prostředky, brusné prášky ani těkavá rozpouštědla jako alkohol, benzen nebo insekticidy. Při použití těchto materiálů nebo při delším kontaktu s pryžovými nebo vinylovými materiály může dojít k poškození povrchu obrazovky a materiálu skřínky.
- K zajištění správného větrání doporučujeme pravidelné vysávání větracích otvorů.
- Je-li třeba seřadit úhel televizoru, pohybujte televizorem pomalu tak, aby nespadol nebo nesklouzl ze stojanu.

Volitelné zařízení

- Volitelná zařízení nebo jiná zařízení vysílající elektromagnetické záření neinstalujte příliš blízko televizoru. Jinak by mohlo dojít ke zkresení obrazu anebo šumu.
- Tento produkt byl testován a shledán vhodným limitům stanoveným direktivou EMC pro použití připojovacích kabelů kratších než 3 metry.

Baterie

- Při vkládání baterií dodržte správnou polaritu.
- Nepoužívejte různé typy baterií, ani nemíchejte současně staré a nové baterie.
- Baterie likvidujte způsobem, který chrání životní prostředí. V některých oblastech je nutné likvidovat baterie podle předpisů. Informujte se prosím u příslušných úřadů.
- S dálkovým ovladačem zacházejte opatrně. Nepouštějte ho na zem, nešlapte po něm, ani na něj nestříkejte žádnou tekutinu.
- Neukládejte dálkový ovladač na místo v blízkosti tepelných zdrojů, nebo na místo vystavené působení přímého slunečního svitu, nebo do vlhké místnosti.

Likvidace televizoru



Likvidace nepotřebného elektrického a elektronického zařízení (platné v Evropské unii a

dalších evropských státech uplatňujících oddělený systém sběru)

Tento symbol umístěný na výrobku nebo jeho balení upozorňuje, že by s výrobkem po ukončení jeho životnosti nemělo být nakládáno jako s běžným odpadem z domácnosti. Je nutné ho odvézt do sběrného místa pro recyklaci elektrického a elektronického zařízení. Zajištěním správné likvidace tohoto výrobku pomůžete zabránit případným negativním důsledkům na životní prostředí a lidské zdraví, které by jinak byly způsobeny nevhodnou likvidací výrobku. Recyklováním materiálů, z nichž je vyroben, pomůžete zachovat přírodní zdroje. Podrobnější informace o recyklaci tohoto výrobku zjistíte u příslušného místního úřadu, podniku pro likvidaci domovního odpadu nebo v obchodě, kde jste výrobek zakoupili.



**Nakládání s
nepotřebnými
bateriemi (platí v
Evropské unii a
dalších
evropských**

**státech využívajících
systém odděleného sběru)**

Tento symbol umístěný na baterii nebo na jejím obalu upozorňuje, že s baterií opatřenou tímto označením by se nemělo nakládat jako s běžným domácím odpadem. Symbol nacházející se na určitých typech baterií může být použit v kombinaci s chemickou značkou. Značky pro rtuť (Hg) nebo olovo (Pb) jsou přidány, pokud baterie obsahuje více než 0,0005% rtuti nebo 0,004% olova. Správným nakládáním s těmito nepotřebnými bateriemi pomůžete zabránit možným negativním dopadům na životní prostředí a lidské zdraví, k nimž by mohlo docházet v případech nevhodného zacházení s vyřazenými bateriemi. Materiálová recyklace pomůže chránit přírodní zdroje. V případě, že výrobek z důvodů bezpečnosti, funkce nebo uchování dat vyžaduje trvalé spojení s vloženou baterií, je třeba, aby takovou baterii vyjmul z přístroje pouze kvalifikovaný personál. K tomu, aby s baterií bylo správně naloženo, předejte výrobek, který je na konci své životnosti na místo, jenž je určené ke sběru elektrických a elektronických zařízení za účelem jejich recyklace. Pokud jde o ostatní baterie, prosím, nahlédněte do té části návodu k obsluze, která popisuje bezpečné vyjmutí baterie z výrobku. Nepotřebnou baterii odevzdejte k recyklaci na příslušné sběrné místo. Pro podrobnější informace o recyklaci tohoto výrobku či baterii kontaktujte, prosím, místní obecní úřad, firmu zabezpečující místní odpadové hospodářství nebo prodejnu, kde jste výrobek zakoupili.

Dálkové a televizní ovládání a indikátory

Dálkové a televizní ovládání

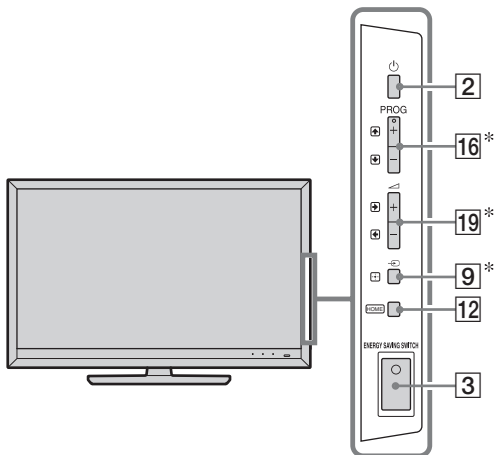



Tlačítka na televizoru fungují stejně jako tlačítka na dálkovém ovládání.

* V nabídce televizoru tato tlačítka fungují jako $\uparrow/\downarrow/\leftarrow/\rightarrow/+$.



- Číslo 5, tlačítka \blacktriangleright , **PROG +** a **AUDIO** na dálkovém ovládání mají na povrchu hmatovou tečku. Při obsluze televizoru použijte hmatové tečky jako výchozí místa.

Tlačítko/vypínač	Popis
1 TV I/⏻ (pohotovostní režim televizoru)	Stiskněte k zapnutí a vypnutí televizoru z pohotovostního režimu.
2 ⏻ (Napájení)	Stiskněte k zapnutí nebo vypnutí televizoru.  <ul style="list-style-type: none">• Když je ENERGY SAVING SWITCH vypnuto, nelze zapnout televizor.• Chcete-li odpojit televizor, vypněte jej a pak odpojte napájecí kabel ze zásuvky.
3 ENERGY SAVING SWITCH	Stiskněte k zapnutí nebo vypnutí televizoru. Když je ENERGY SAVING SWITCH vypnuto, sníží se spotřeba energie. Pokud je ale televizor v pohotovostním režimu, když je ENERGY SAVING SWITCH vypnuto, zapnutí ENERGY SAVING SWITCH vrátí televizor zpět pouze do pohotovostního režimu.  <ul style="list-style-type: none">• Když je ENERGY SAVING SWITCH vypnuto, nemůžete použít funkce jako uložení nastavení hodin, stahování EPG nebo aktualizování softwaru.



Tlačítko/vypínač	Popis
4	<p>SCENE</p> <p>Stiskněte k zobrazení nabídky „Volba scény“.</p> <p>Když zvolíte volbu požadované scény, optimální kvalita zvuku a obrazu pro zvolenou scénu se nastaví automaticky. Stisknutím $\uparrow/\downarrow/\leftarrow/\rightarrow$ vyberte volbu scény, a pak stiskněte \oplus.</p> <p>Kino: Nabízí obrazové scény s atmosférou kina s dynamickým zvukem.</p> <p>Fotografie: Nabízí obrazové scény, které věrně reprodukuje strukturu a barvu tištěné fotografie.</p> <p>Sport: Nabízí obrazové scény, které působí zcela realisticky a zní jako na stadionu.</p> <p>Hudební: Nabízí zvukové efekty, které mají dynamický a čistý zvuk jako na koncertě.</p> <p>Hra: Nabízí obrazové scény, které umožňují maximální vychutnání hráčského zážitku díky vynikajícímu obrazu i kvalitě zvuku.</p> <p>Grafika: Nabízí obrazové scény, které usnadňují dlouhé zobrazování na monitoru a snižují únavu díky jasnějšímu zobrazení detailů obrazu.</p> <p>Obecná: Použijte toto nastavení, pokud neoptimalizujete kvalitu zvuku a obrazu pro žádnou scénu.</p> <p>Auto: Optimální kvalita zvuku a obrazu se nastavují automaticky podle vstupního zdroje, přesto nemusejí mít připojená zařízení žádný vliv.</p> <p></p> <ul style="list-style-type: none"> • Volby, které můžete nastavit, se liší v závislosti na situaci. • Nedostupné volby jsou šedivé nebo nejsou vůbec zobrazeny. • Když nastavíte Režim Theatre (strana 14) na zapnuto, nastavení „Volba scény“ se automaticky přepne na „Kino“.
5	<p>$\#$ (Režim obrazovky)</p> <p>Stiskněte ke změně režimu obrazovky.</p>
6	<p>AUDIO</p> <p>V analogovém režimu: Stiskněte ke změně režimu duálního zvuku.</p> <p>V digitálním režimu: Stiskněte ke změně jazyka pro právě sledovaný program.</p>
7	<p>\dots (Nastavení titulků)</p> <p>Stiskněte ke změně jazyka titulků (pouze v digitálním režimu).</p>
8	<p>$\text{I}/?$ (Info/Odkrytí textu)</p> <p>Při každém stisknutí tlačítka se displej změní takto:</p> <p>V digitálním režimu: Zobrazí podrobnosti o právě sledovaném programu → Podrobnosti o dalším programu (pouze pro Sony Guide)</p> <p>V analogovém režimu: Číslo aktuálního kanálu a režim obrazovky → Informace o hodinách</p> <p>V režimu Text: Objeví se skryté údaje (např. řešení hádanky).</p>

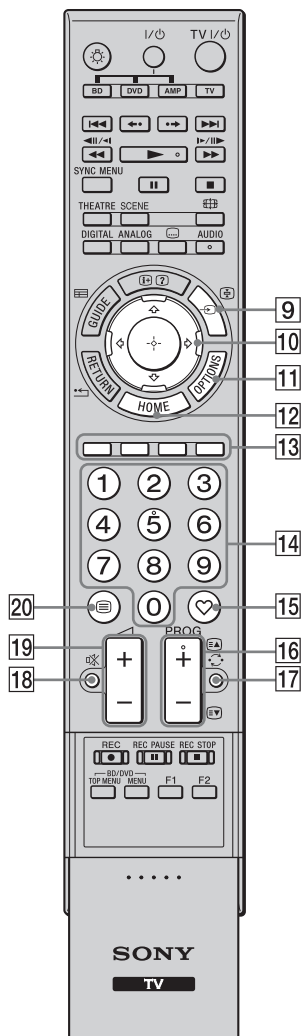

Tlačítko/vypínač	Popis
9 (Výběr vstupu/ Podržení Textu)	V televizním režimu: Stiskněte k zobrazení seznamu vstupů. V režimu Text: Stiskněte k podržení aktuální stránky.
10	Stiskněte k posunu kurzoru obrazovky. Stiskněte k volbě/potvrzení zvýrazněné položky. Při přehrávání souboru fotografií: Stiskněte k přerušení/spuštění prezentace. Stiskněte k volbě předchozího souboru. Stiskněte k volbě dalšího souboru. Při přehrávání souboru hudby/videa: Stiskněte k přerušení/spuštění přehrávání. Stiskněte a podržte k přetáčení dopředu/ přetáčení dozadu, pak uvolněte tlačítko v místě, ve kterém chcete opět pokračovat v přehrávání. Stiskněte ke spuštění přehrávání od začátku daného souboru. Stiskněte k přechodu na další soubor.
11 OPTIONS	Stiskněte k zobrazení seznamu, který obsahuje „Ovládání zařízení“ nebo zkratky k některým nastavením nabídky. Použijte nabídku „Ovládání zařízení“ k provozu zařízení, které je kompatibilní s Ovládání HDMI. Uvedené možnosti se liší podle vstupního zdroje.
12 HOME	Stiskněte k zobrazení televizní nabídky Domov.
13 Barevná tlačítka	Jestliže jsou barevná tlačítka dostupná, zobrazí se na obrazovce návod k použití.
14 Číselná tlačítka	V televizním režimu: Stiskněte k volbě kanálů. Pro čísla kanálů 10 a vyšší zadejte druhou číslici rychle. V režimu Text: Stiskněte k zadání čísla stránky.
15 (Oblíbené)	Stiskněte k zobrazení seznamu Oblíbené, který jste zadali.
16 PROG +/- 	V televizním režimu: Stiskněte k volbě dalšího (+) nebo předchozího (-) kanálu. V režimu Text: Stiskněte k volbě další () nebo předchozí () stránky.
17 (Předchozí kanál)	Stisknutím se navrátíte k naposledy prohlíženému kanálu (déle než 5 sekund).
18 (Vypnutí zvuku)	Stiskněte k vypnutí zvuku. Stiskněte znovu k obnovení zvuku. • V pohotovostním režimu stiskněte toto tlačítko pro zapnutí televizoru s vypnutým zvukem.
19 (Hlasitost)	Stiskněte k nastavení hlasitosti.
20 (Text)	Stiskněte pro zobrazení textové informace.



Tlačítko/vypínač	Popis
21 RETURN	Stiskněte k návratu na předchozí obrazovku zobrazené nabídky. Při přehrávání souboru fotografií/hudby/ videa: Stiskněte k zastavení přehrávání. (Displej se vrátí do seznamu souboru nebo složek).
22 GUIDE (EPG)	Stiskněte k zobrazení digitálního elektronického programového průvodce (EPG).
23 ANALOG	Stiskněte k zobrazení analogového kanálu, který byl sledován naposledy. Při prohlížení obrazu z připojeného zařízení: Stiskněte k návratu do normálního televizního režimu.
24 DIGITAL	Stiskněte k zobrazení digitálního kanálu, který byl sledován naposledy. Při prohlížení obrazu z připojeného zařízení: Stiskněte k návratu do normálního televizního režimu.
25 THEATRE	Můžete nastavit Režim Theatre na Zap nebo Vyp. Když je Režim Theatre nastaven na zapnuto, automaticky se nastaví optimální zvukový výstup (pokud je televizor propojen se zvukovým systémem pomocí kabelu HDMI) a automaticky se nastaví kvalita obrazu ke sledování filmů. <ul style="list-style-type: none"> Po vypnutí televizoru se vypne i Režim Theatre. Když změníte nastavení „Volba scény“, Režim Theatre se vypne automaticky. „Ovládání HDMI“ (BRAVIA Sync) je k dispozici jen při připojení zařízení Sony, které má logo BRAVIA Sync nebo BRAVIA Theatre Sync, nebo je kompatibilní s Ovládání HDMI.
26 SYNC MENU	Zobrazuje nabídku připojeného zařízení HDMI. Při sledování dalších vstupních obrazovek nebo televizních programů se po stisknutí tlačítka zobrazí „Výběr HDMI zařízení“. <ul style="list-style-type: none"> „Ovládání HDMI“ (BRAVIA Sync) je k dispozici jen při připojení zařízení Sony, které má logo BRAVIA Sync nebo BRAVIA Theatre Sync, nebo je kompatibilní s Ovládání HDMI.
27 (Světlo)	Stisknutím rozsvítíte tlačítka na dálkovém ovladači, aby byla vidět i v tmavé místnosti.
28 Tlačítka pro použití volitelného zařízení	Zařízení připojené k televizoru můžete ovládat naprogramováním dálkového ovládání.

Indikátory

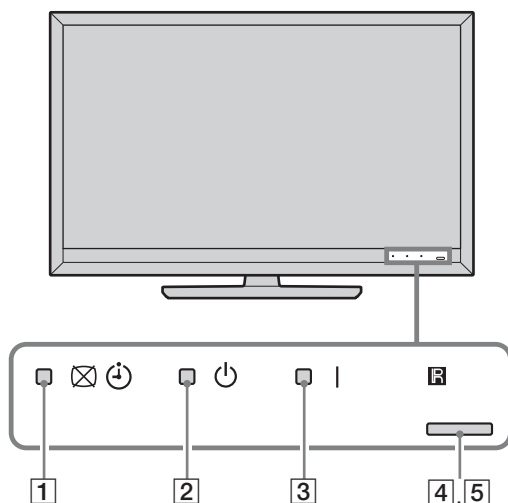

Indikátor	Popis
1 (Vypnutý obraz / Časovač)	Svítlí zeleně při volbě „Vypnutý obraz“. Svítlí oranžově při nastaveném časovači.
2 (Pohotovostní režim)	Svítlí červeně, je-li televizor v pohotovostním režimu.
3 (Napájení)	Svítlí zeleně, je-li televizor zapnutý.
4 Senzor osvětlení	Senzor ničím nezakrývejte, protože byste tím mohli ovlivnit jeho funkci.
5 Senzor dálkového ovládání	Přijímá infračervené signály z dálkového ovládání. Senzor ničím nezakrývejte. Nefungoval by pak správně.

O návodu k použití na obrazovce televizoru

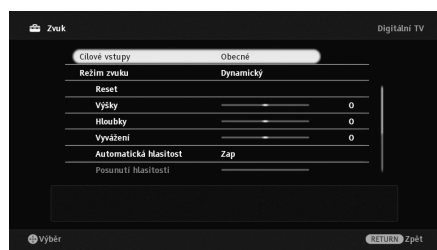

Návod k použití

Příklad: Stiskněte nebo **RETURN** (viz [10](#) (strana 13) nebo [21](#) (strana 14)).

Návod k použití vám pomáhá v používání televizoru pomocí dálkového ovládání a zobrazuje se dole na obrazovce. Použijte tlačítka dálkového ovládání zobrazená v návodu k použití.

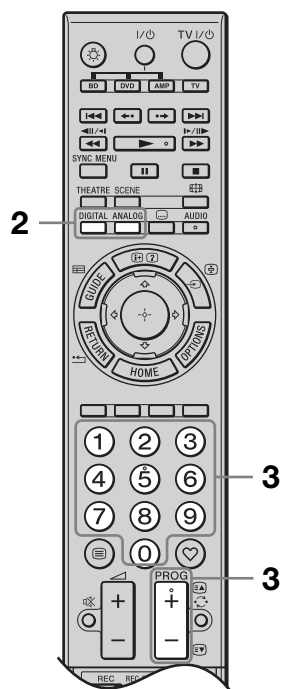
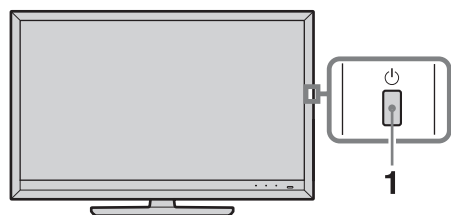

Sledování televize

Sledování televize



- 1 Zapněte televizor stisknutím  televizoru.

Jestliže televizor nelze zapnout, zapněte **ENERGY SAVING SWITCH** na (strana 11).

Pro zapnutí televizoru v pohotovostním režimu (indikátor  (pohotovostní režim) na čelním panelu televizoru je červený) stiskněte **TV I/**  na dálkovém ovládacím.









- 2 Stiskněte **DIGITAL** pro přepnutí do digitálního režimu, nebo stiskněte **ANALOG** pro přepnutí do analogového režimu.

Dostupné kanály se liší v závislosti na režimu.

- 3 K výběru televizního kanálu stiskněte číselná tlačítka nebo **PROG +/-**.

V digitálním režimu se krátce objeví informační pruh. Každým stisknutím  se pruh cyklicky změní tímto způsobem: Informace o stávajícím programu → Informace o dalším programu → Žádný pruh
Když je použito **GUIDE Plus+**, není dostupný další program.

V pruhu se mohou ukázat následující ikony.

- : Je dostupná interaktivní služba (Digitální text)
- : Radiová služba
- : Zakódovaná/Předplacená služba
- : K dispozici je zvuk v několika jazycích
- : K dispozici jsou titulky
- : K dispozici jsou titulky pro sluchově znevýhodněné
- : Upomínka
- : Doporučený minimální věk pro tuto službu (od 4 do 18) (Pouze ve Španělsku: od 4 do 18 a X)
- : Rodičovský zámek

? Návod k obsluze

Návod k obsluze

Zobrazí Návod k obsluze na obrazovce.

Procházení funkce Návod k obsluze

- 1 Stiskněte **HOME** k zobrazení XMB™.



- 2 Stiskněte \leftarrow/\rightarrow k volbě „Nastavení“.
- 3 Stiskněte \uparrow/\downarrow výběru funkce „Návod k obsluze“, pak stiskněte \oplus .
- 4 Stiskněte \uparrow/\downarrow k výběru tématu z obsahu, pak stiskněte \oplus .
Použijte tlačítko příslušné barvy k přechodu na další nebo předchozí stránku a návratu do obsahu.
Pokud je u vysvětlení odkaz na další téma, objeví se symbol \ominus . Stiskněte $\uparrow/\downarrow/\leftarrow/\rightarrow$ k volbě \ominus , pak stiskněte \oplus . Stiskněte \rightarrow **RETURN** k návratu zpět.
- 5 Stiskněte **HOME** k ukončení.



- XMB™ (XrossMediaBar) je nabídka funkcí BRAVIA a vstupních zdrojů zobrazených na obrazovce televizoru.

Instalace příslušenství (nástěnný montážní rám)

Sdělení zákazníkům:

Kvůli ochraně výrobku a z bezpečnostních důvodů společnost Sony důrazně doporučuje, aby instalaci televizoru provedl prodejce Sony nebo autorizovaný dodavatel. Nepokoušejte se instalovat televizor sami.

Sdělení prodejcům Sony a autorizovaným dodavatelům:

Důsledně dbejte na bezpečnost během instalace, pravidelnou údržbu a prohlídku televizoru.

Televizor lze nainstalovat pomocí nástěnného montážního rámu na zeď SU-WL500 (prodává se samostatně).

- K zajištění správné instalace se řiďte pokyny dodanými s nástěnným montážním rámem.
- Viz „Odmontování stolního stojanu z televizoru“ (strana 7).
- Viz „Tabulka rozměrů k instalaci televizoru“ (strana 19).
- Viz „Nákres/tabulka umístění šroubů a závěsů“ (strana 20).



- Postavte televizor na stolní stojan a připevněte montážní závěs.

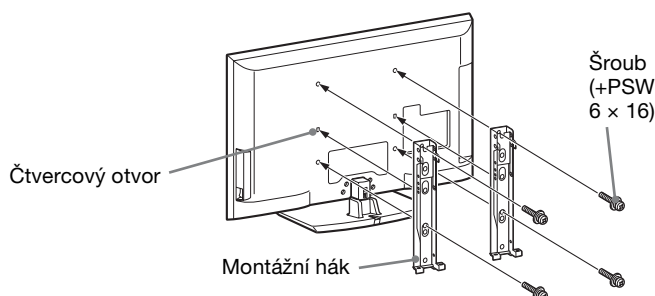

K instalování televizoru je nutná dostatečná zkušenost, zejména k určení pevnosti zdi potřebné k udržení váhy televizoru. Připevnění televizoru na zeď byste měli svěřit prodejcům Sony nebo smluvním dodavatelům a během instalace věnovat patřičnou pozornost bezpečnosti. Výrobce odmítá jakoukoli odpovědnost za zranění a škody způsobené nesprávnou manipulací či instalací.

Tabulka rozměrů k instalaci televizoru

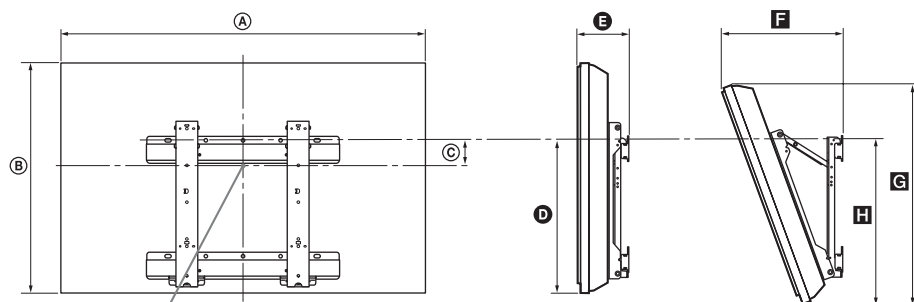

Bod středu obrazovky

Jednotka: cm

Název modelu	Rozměry obrazovky		Rozměr středu obrazovky	Délka jednotlivých montážních úhlů				
				Úhel (0°)		Úhel (20°)		
	A	B	C	D	E	F	G	H
KDL-52Z5500	124,0	76,7	4,6	44,5	13,5	36,9	72,9	47,6
KDL-46Z5500	109,1	67,2	8,7	43,6	13,5	34,0	63,2	46,7
KDL-40Z5500/ 40Z5710	95,8	59,6	12,6	43,6	13,5	31,4	56,1	46,7

Obrázky ve výše uvedené tabulce se mohou mírně lišit v závislosti na instalaci.

UPOZORNĚNÍ

Zed, na kterou chcete televizor instalovat, by měla unést nejméně čtyřnásobek váhy televizoru. Informace o jeho hmotnosti viz „Specifikace“ (strana 21).

Nákres/tabulka umístění šroubů a závěsů

Název modelu	Umístění šroubů	Umístění závěsu
KDL-52Z5500/46Z5500/40Z5500/40Z5710	d, g	b

Umístění šroubů

Při instalaci montážního závěsu na televizor.

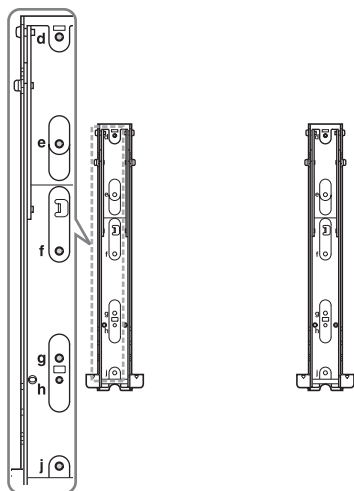





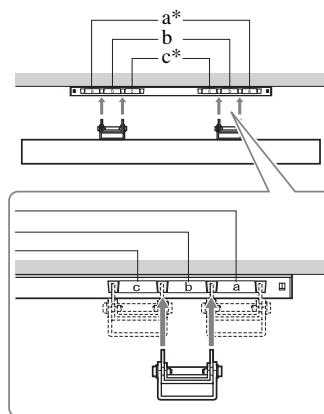









Umístění závěsu

Při instalaci televizoru na základní konzolu.



Umístění závěsu „a“ a „c“ nelze pro tyto modely použít.

Specifikace

Systém	
System panelu	Panel LCD (displej s kapalnými krystaly)
Televizní systém	Analogový: V závislosti na volbě země/oblasti: B/G/H, D/K, L, I Digitální: DVB-T/DVB-C
Systém barev/videoa	Analogový: PAL, PAL60 (pouze vstupní video), SECAM, NTSC3.58, NTSC4.43 (pouze vstupní video) Digitální: MPEG-2 MP@ML/HL, H.264/MPEG-4 AVC MP/HP@L4
Výběr kanálů	Analogový: VHF: E2-E12/UHF: E21-E69/CATV: S1-S20/HYPER: S21-S41 D/K: R1-R12, R21-R69/L: F2-F10, B-Q, F21-F69/I: UHF B21-B69 Digitální: VHF/UHF
Zvukový výstup	10 W + 10 W
Vstupní/výstupní konektory	
Kabel antény	75ohmová externí zásuvka pro VHF/UHF
 AV1	21pinový konektor typu scart (standard CENELEC) včetně audio/video vstupu, vstupu RGB a televizního audio/video výstupu.
 AV2	21pinový konektor typu scart (standard CENELEC) včetně audio/video vstupu, vstupu RGB a volitelného audio/video výstupu.
 COMPONENT IN	Podporované formáty: 1080p, 1080i, 720p, 576p, 576i, 480p, 480i Y: 1 Vp-p, 75 ohmů, 0,3 V negativní synch/Pb/Cb: 0,7 Vp-p, 75 ohmů/ Pr/Cr: 0,7 Vp-p, 75 ohmů
 COMPONENT IN	Audio vstup (konektory phono jack)
HDMI IN1, 2, 3, 4	Video: 1080/24p, 1080p, 1080i, 720p, 576p, 576i, 480p, 480i Audio: Dvoukanálový lineární s modulací PCM: 32, 44,1 a 48 kHz, 16, 20 a 24 bitů, Dolby Digital Analogový zvukový vstup (konektor minijack) (pouze HDMI IN1) PC vstup (strana 23)
 AV3	Video vstup (konektor phono jack)
 AV3	Audio vstup (konektory phono jack)
 DIGITAL AUDIO OUT (OPTICAL)	Digitální optický konektor (Dvoukanálový lineární s modulací PCM, Dolby Digital)
	Audio výstup (konektory phono jack)
 PC IN	PC vstup (15pinový konektor D-sub) (strana 23) G: 0,7 Vp-p, 75 ohmů, nesynch. pro zelenou/B: 0,7 Vp-p, 75 ohmů/ R: 0,7 Vp-p, 75 ohmů/HD: 1-5 Vp-p/VD: 1-5 Vp-p  Audio vstup PC (konektor jack mini)
	Port USB
	Konektor sluchátek
	Štěrbina na modul CAM (modul podmíněného přístupu)
 LAN	Konektor 10BASE-T/100BASE-TX (v závislosti na operačním prostředí sítě se rychlost připojení může lišit. Komunikační rychlost a kvalita komunikace 10BASE-T/100BASE-TX není pro tento televizor zaručena.)

Název modelu		KDL-52Z5500	KDL-46Z5500	KDL-40Z5500	KDL-40Z5710
Napájení a jiné					
Požadavky na napájení		220 V – 240 V AC, 50 Hz			
Velikost obrazovky (úhlopříčka)		52 palců/ příbl. 132,2 cm	46 palců/ příbl. 116,8 cm	40 palců/příbl. 101,6 cm	
Rozlišení obrazu		1 920 bodů (horizontálně) × 1 080 řádek (vertikálně)			
Spotřeba energie	v režimu „Domov“/ „Standardní“	194 W	166 W	154 W	
	v režimu „Obchod“/ „Živý“	330 W	241 W	210 W	
Spotřeba energie v pohotovostním režimu*		0,19 W (16,5 W, když je „Rychlé spuštění“ nastaveno na „Zap“)			
Dodávané příslušenství		Viz „Kontrola příslušenství“ (strana 4).			
Volitelná příslušenství		Nástěnný montážní rám: SU-WL500			

Název modelu	KDL-52Z5500	KDL-46Z5500	KDL-40Z5500	KDL-40Z5710
Rozměry (příbl.) (š × v × h)				
se stolním stojanem	124,0 × 82,1 × 35,8 cm	109,1 × 72,5 × 33,0 cm	95,8 × 64,9 × 30,3 cm	95,8 × 64,9 × 30,2 cm
bez stolního stojanu	124,0 × 76,7 × 8,6 cm	109,1 × 67,2 × 8,6 cm	95,8 × 59,6 × 8,6 cm	
Hmotnost (příbl.)				
se stolním stojanem	31,3 kg	25,3 kg	20,8 kg	
bez stolního stojanu	27,2 kg	21,9 kg	17,9 kg	

* Specifikovaná spotřeba energie v pohotovostním režimu je dosažena po dokončení nezbytných vnitřních procesů televizoru.

Úpravy designu a technických vlastností bez předchozího upozornění.

Referenční tabulka vstupních signálů pro PC a HDMI IN 1, 2, 3, 4

Rozlišení			Horizontální frekvence (kHz)	Vertikální frekvence (Hz)	Standard	
Signály	Horizontálně (pixels)	Vertikálně (řádky)				
VGA	640	x	480	31,5	60	VESA
	640	x	480	37,5	75	VESA
	720	x	400	31,5	70	VESA
SVGA	800	x	600	37,9	60	VESA
	800	x	600	46,9	75	VESA
XGA	1 024	x	768	48,4	60	VESA
	1 024	x	768	56,5	70	VESA
	1 024	x	768	60,0	75	VESA
WXGA	1 280	x	720	45,0	60	EIA
	1 280	x	768	47,4	60	VESA
	1 280	x	768	47,8	60	VESA
	1 280	x	960	60,0	60	VESA
	1 360	x	768	47,7	60	VESA
SXGA	1 280	x	1 024	64,0	60	VESA
HDTV	1 920	x	1 080	66,6	60	VESA*
	1 920	x	1 080	67,5	60	EIA*

* Časování 1080p bude při použití na vstup HDMI považováno za časování videa, nikoli PC. To má vliv na nastavení nabídky „Nastavení videa“ a „Nastavení obrazovky“.

K zobrazení obsahu PC nastavte „Formát obrazovky“ na „Širokoúhlý“ a „Rozsah zobrazení“ na „Plný obraz/Pixel“.



- Vstup PC u tohoto televizoru nepodporuje synchronizaci pro zelenou nebo kompozitní synchronizaci.
- Vstup PC u tohoto televizoru nepodporuje prokládané signály.
- Pro nejlepší kvalitu obrazu doporučujeme použít signály ve výše uvedené tabulce s vertikální frekvencí 60 Hz (polotučně).

Řešení problémů

Zkontrolujte, zda indikátor  (pohotovostní režim) bliká červeně.

Když indikátor (pohotovostní režim) bliká červeně

Autodiagnostické funkce jsou aktivovány.







- 1 Spočítejte, kolikrát indikátor  (pohotovostní režim) zabliká mezi každým dvousekundovým přerušením.





Například indikátor třikrát zabliká, potom nastane dvousekundová pauza, za kterou následují další tři bliknutí.

- 2 Stiskněte  na televizoru a vypněte jej, odpojte síťový kabel a informujte svého prodejce nebo servisní centrum Sony o tom, jak indikátor bliká (počet bliknutí).

Když indikátor (pohotovostní režim) neblinká

- 1 Zkontrolujte položky v níže uvedené tabulce.
- 2 Pokud problémy přetrvávají, nechte si televizor prohlédnout odborníkem.

Závada	Vysvětlení/řešení
Obraz	
Žádný obraz (tmavá obrazovka), žádný zvuk.	<ul style="list-style-type: none">• Zkontrolujte anténní/kabelové připojení.• Připojte televizor do sítě a stiskněte  na televizoru.• Pokud se indikátor  (pohotovostní režim) rozsvítí červeně, stiskněte TV I/.
Žádný obraz nebo informace o nabídce na obrazovce ze zařízení připojených ke konektoru scart.	<ul style="list-style-type: none">• Stiskněte  pro zobrazení vstupů, poté vyberte požadovaný vstup.• Zkontrolujte propojení mezi volitelným zařízením a televizorem.
Zobrazuje se zdvojený obraz nebo duchové.	<ul style="list-style-type: none">• Zkontrolujte anténní/kabelové připojení.• Zkontrolujte umístění a směr antény.
Na obrazovce je pouze šumění.	<ul style="list-style-type: none">• Zkontrolujte, zda není anténa zlomená nebo ohnutá.• Zkontrolujte, zda anténa není na konci své životnosti (od tří do pěti let při normálním použití, jeden až dva roky na pobřeží).
Obraz nebo zvuk při sledování televizního kanálu šumí.	<ul style="list-style-type: none">• Nastavte „AFT“ (automatické jemné ladění) pro získání lepšího přijímaného obrazu.
Na obrazovce se objevují malé černé a/nebo světlé body.	<ul style="list-style-type: none">• Obrazovka se skládá z pixelů. Malé černé a/nebo světlé body (pixely) na obrazovce neznamenají špatnou funkci.
Obrysy obrazu jsou pokřivené.	<ul style="list-style-type: none">• Zvolte „Standardní“ nebo „Vyp“ v „Motionflow“.• Změňte aktuální nastavení „Filmový režim“ na jiná nastavení.
Barevné pořady jsou černobílé.	<ul style="list-style-type: none">• Zvolte „Reset“.
Obraz ze zařízení připojeného k zásuvkám  COMPONENT IN není barevný, nebo jsou barvy nerovnoměrné.	<ul style="list-style-type: none">• Zkontrolujte zapojení zásuvek  COMPONENT IN a prověřte, zda jsou všechny konektory pevně zasunuty ve svých zásuvkách.

Závada	Vysvětlení/řešení
Na obrazovce není obraz z připojeného zařízení.	<ul style="list-style-type: none"> • Zapněte připojené zařízení. • Zkontrolujte kabelové připojení. • Stiskněte  pro zobrazení vstupů, poté vyberte požadovaný vstup. • Správně zasuňte paměťovou kartu nebo jiné paměťové zařízení digitálního fotoaparátu. • Používejte paměťovou kartu digitálního fotoaparátu nebo jiné paměťové zařízení, které bylo naformátováno podle pokynů v návodu k digitálnímu fotoaparátu. • Postupy nejsou zaručeny pro všechna USB zařízení. Postupy se také mohou lišit podle vlastností zařízení USB a přehrávaného videa.
Nemůžete zvolit připojené zařízení v nabídce Domov nebo zapnout vstup.	<ul style="list-style-type: none"> • Zkontrolujte kabelové připojení. • Nastavte server k zobrazení v nabídce Domov.
Zvuk	
Žádný zvuk, ale dobrý obraz.	<ul style="list-style-type: none"> • Stiskněte  +/- nebo  (vypnutí zvuku). • Zkontrolujte, zda je „Reproduktor“ nastavený na „TV reproduktory“. • Při použití HDMI vstupu se Super Audio CD nebo DVD-Audio nemusí DIGITAL AUDIO OUT (OPTICAL) vysílat zvukové signály.
Kanály	
Nemůžete zvolit požadovaný kanál.	<ul style="list-style-type: none"> • Přepněte mezi digitálním a analogovým režimem a vyberte požadovaný digitální/analogový kanál.
Na některých kanálech nic není.	<ul style="list-style-type: none"> • Tento kanál slouží pouze zakódované/předplacené službě. Předplaťte si placenou televizní službu. • Kanál se využívá jen pro data (žádný obraz nebo zvuk). • Kontaktujte poskytovatele vysílání pro podrobnosti k vysílání.
Nelze sledovat digitální programy.	<ul style="list-style-type: none"> • Kontaktujte místního dodavatele a zjistěte, zda je ve vaší oblasti k dispozici digitální vysílání. • Použijte anténu s vyšším ziskem.
Domácí síť	
Připojení diagnostických výsledků udává poruchu.	<p>Zkontrolujte připojení</p> <ul style="list-style-type: none"> • Jako kabel LAN použijte přímý kabel. • Zkontrolujte, zda je kabel správně připojen. • Zkontrolujte propojení mezi televizorem a routerem. <p>Zkontrolujte nastavení</p> <ul style="list-style-type: none"> • Změňte IP adresu DNS serveru („Kontrola síťového připojení“) a proveďte následující. <ul style="list-style-type: none"> –Obraťte se na poskytovatele internetového připojení. –Zadejte IP adresu routeru, pokud neznáte DNS svého poskytovatele internetu.
Server nebyl nalezen, seznam nelze získat, přehrávání selhalo.	<ul style="list-style-type: none"> • Po změně nastavení serveru vypněte a zapněte televizor stisknutím  na televizoru. • Proveďte „Diagnostika serveru“. <p>Při použití PC jako serveru</p> <ul style="list-style-type: none"> • Zkontrolujte, zda je PC zapnutý. Během přístupu PC nevypínejte. • Pokud je na PC nainstalován bezpečnostní software, povolte připojení externích zařízení. Podrobnosti naleznete v příručce dodávané se zabezpečovacím softwarem. • Zatížení PC může být příliš vysoké nebo je aplikace serveru nestabilní. Zkuste následující: <ul style="list-style-type: none"> –Ukončete a restartujte serverovou aplikaci. –Restartujte PC. –Ukončete některé aplikace na PC. –Snižte obsah.

Závada	Vysvětlení/řešení
Změny na serveru nejsou provedeny, nebo se zobrazený obsah liší od obsahu serveru.	<ul style="list-style-type: none"> Někdy se změny zobrazení televizoru nezobrazí, i když je obsah přidán nebo smazán ze serveru. V takovém případě se vraťte o úroveň zpět a otevřete složku nebo server znovu.
Fotografie a hudba se nezobrazují nebo není vidět ikony.	<p>Předběžná kontrola</p> <ul style="list-style-type: none"> Ověřte, zda připojené zařízení podporuje DLNA. Postupy nejsou zaručené pro všechny servery. Funkce se liší podle vlastností serveru a daného obsahu. Zapněte připojené zařízení. <p>Zkontrolujte připojení</p> <ul style="list-style-type: none"> Zkontrolujte, zda se kabel LAN nebo hlavní napájení serveru neodpojilo. <p>Zkontrolujte nastavení</p> <ul style="list-style-type: none"> Zkontrolujte, zda je připojené zařízení zaregistrováno pod „Nastavení zobrazení serveru“. Zkontrolujte správnost konfigurace serveru. Zkontrolujte, zda je připojené zařízení připojeno k síti a je dostupné. Pokud je „Nastavení IP adresy“ v nastavení „Sít“ pod položkou „Nastavení sítě“ nastaveno na „DHCP (DNS automatické)“ nebo „DHCP (DNS ručně)“, může někdy rozpoznání zařízení trvat delší dobu, když není k dispozici DHCP server. Proveďte „Diagnostika serveru“.
Televizor nebyl nalezen zařízením kompatibilním s rendererem (ovladač).	<p>Zkontrolujte připojení</p> <ul style="list-style-type: none"> Zkontrolujte, zda se kabel LAN nebo hlavní napájení serveru neodpojilo. <p>Zkontrolujte nastavení</p> <ul style="list-style-type: none"> Zkontrolujte, zda je funkce „Funkce Renderer“ aktivována. Zkontrolujte, zda je připojené zařízení zaregistrováno pod „Kontrola přístupu Renderer“.
V nabídce Domov se pod „Sít“ objeví jen několik ikon.	<ul style="list-style-type: none"> To je normální, když není internetové připojení dostupné. Můžete použít tři již nainstalované widgety. Chcete-li použít více widgetů, zkontrolujte prosím, zda se kabel LAN nebo hlavní napájení routeru/modemu serveru neodpojilo. (*)
Používáte registrované widgety, ale nyní se u widgetů některé obsahy neobjeví.	<ul style="list-style-type: none"> Zkontrolujte, zda se kabel LAN nebo hlavní napájení routeru/modemu serveru neodpojilo. (*) Server poskytovatele widgetů může být mimo provoz. Zkuste použít widget později. <p>(*) Váš router/modem musí být pro připojení k internetu předem správně nastavený. obraťte se prosím na svého poskytovatele internetové služby, který vám sdělí nastavení routeru/modemu.</p>
Obecně	
Napájení televizoru nelze zapnout.	<ul style="list-style-type: none"> Zkontrolujte, že je funkce ENERGY SAVING SWITCH zapnutá (strana 11).
Zkreslení obrazu a/nebo zvuku.	<ul style="list-style-type: none"> Udržujte televizor z dosahu zdrojů elektrického šumu, jako například automobilů, motocyklů, vysoušečů vlasů nebo optických zařízení. Při instalaci volitelných zařízení ponechte určitý prostor mezi volitelným zařízením a televizorem. Zkontrolujte anténní/kabelové připojení. Uchovávejte televizní kabel antény/kabelu mimo ostatní propojovací kabely.

Závada	Vysvětlení/řešení
Televizor se automaticky vypne (televizor přejde do pohotovostního režimu).	<ul style="list-style-type: none"> • Zkontrolujte, zda je funkce „Časovač vypnutí“ aktivována, nebo potvrďte nastavení „Doba trvání“ pro „Časovač zapnutí“. • Zkontrolujte, zda je funkce „Vypnutí nečinného televizoru“ aktivována. • Pokud není v televizním režimu po dobu 10 minut přijímán žádný signál a není provedena žádná činnost, televizor se automaticky přepne do pohotovostního režimu.
Televizor se automaticky zapne.	<ul style="list-style-type: none"> • Zkontrolujte, zda je funkce „Časovač zapnutí“ aktivována.
Některé vstupní zdroje nelze vybrat.	<ul style="list-style-type: none"> • Zvolte „AV předvolby“ a zrušte nastavení „Přeskočit“ pro vstupní zdroj.
Dálkové ovládání nefunguje.	<ul style="list-style-type: none"> • Vyměňte baterie.
V systému GUIDE Plus+ máte prázdné televizní seznamy.	<ul style="list-style-type: none"> • Zkontrolujte anténní/kabelové připojení. • Vaše kabely a nastavení jsou v pořádku, ale systém GUIDE Plus+ nebyl připojen dostatečně dlouho k přijetí dat televizních seznamů. Nechte televizor v „pohotovostním“ režimu přes noc (24 h), nebo použijte „Manual Data Download“. • Žijete v zemi/oblasti, kde systém GUIDE Plus+ ještě není dostupný. Zkontrolujte seznam zemí, zda jste v podporovaném regionu. http://www.europe.guideplus.com/
Zařízení HDMI se neobjeví v „Seznam HDMI zařízení“.	<ul style="list-style-type: none"> • Zkontrolujte, zda je dané zařízení kompatibilní s Ovládání HDMI.
Nemůžete zvolit „Vyp“ v „Ovládání HDMI“.	<ul style="list-style-type: none"> • Jestliže je nějaké zvukové zařízení kompatibilní s Ovládání HDMI připojeno k televizoru, nemůžete zvolit „Vyp“ v této nabídce. Chcete-li změnit zvukový výstup k reproduktorům televizoru, zvolte „TV reproduktory“ v nabídce „Reproduktor“.
Ne všechny kanály jsou naladěny pro kabel.	<ul style="list-style-type: none"> • Podívejte se na webové stránky technické podpory pro kabelové informace. http://support.sony-europe.com/TV/DVBC/

Εισαγωγή

Σας ευχαριστούμε που επιλέξατε αυτό το προϊόν της Sony. Προτού τη χρησιμοποιήσετε, διαβάστε προσεκτικά αυτό το εγχειρίδιο οδηγιών και φυλάξτε το για μελλοντική χρήση.

Ο κατασκευαστής αυτού του προϊόντος είναι η Sony corporation, 1-7-1 Konan Minato-ku Τόκιο, 108-0075 Ιαπωνία. Ο εξουσιοδοτημένος αντιπρόσωπος για το EMC και την ασφάλεια των προϊόντων είναι η Sony Deutschland GmbH, Hedelfinger Strasse 61, 70327 Στουτγκάρδη, Γερμανία. Για οποιαδήποτε θέμα υπηρεσίας ή εγγύησης, παρακαλώ ανατρέξτε στις διευθύνσεις που δίνονται στα χωριστά έγγραφα υπηρεσιών ή εγγύησης.

Σημειώσεις για τη λειτουργία Ψηφιακής τηλεόρασης

- Οποιαδήποτε λειτουργία σχετίζεται με την Ψηφιακή τηλεόραση (DVB) θα είναι διαθέσιμη μόνο στις χώρες ή τις περιοχές όπου μεταδίδονται ψηφιακά επίγεια σήματα DVB-T (MPEG-2 και H.264/MPEG-4 AVC) ή όπου υπάρχει πρόσβαση σε συμβατή υπηρεσία καλωδιακής τηλεόρασης DVB-C (MPEG-2 και H.264/MPEG-4 AVC). Παρακαλούμε επιβεβαιώστε με τον τοπικό σας αντιπρόσωπο εάν μπορείτε να λάβετε σήμα DVB-T στην περιοχή σας ή ρωτήστε τον παροχέα της καλωδιακής τηλεόρασης κατά πόσο το σήμα DVB-C που παρέχει είναι κατάλληλο για χρήση σε αυτή την τηλεόραση.
- Ο παροχέας της καλωδιακής τηλεόρασης ενδέχεται να χρεώνει πρόσθετη αμοιβή για μια τέτοια υπηρεσία ή να σας ζητήσει να συμφωνήσετε με τους όρους και τις προϋποθέσεις παροχής της υπηρεσίας.
- Η τηλεόραση αυτή πληροί τις προδιαγραφές DVB-T και DVB-C, αλλά η συμβατότητα με τις μελλοντικές ψηφιακές επιγείες μεταδόσεις DVB-T και τις ψηφιακές καλωδιακές μεταδόσεις DVB-C δεν είναι εγγυημένη.
- Μερικές λειτουργίες της ψηφιακής τηλεόρασης ενδέχεται να μην είναι διαθέσιμες σε ορισμένες χώρες/περιοχές και η υπηρεσία της καλωδιακής τηλεόρασης DVB-C να μη λειτουργεί σωστά με όλους τους παροχείς.

Για μια λίστα με τους παροχείς καλωδιακής τηλεόρασης που υποστηρίζονται, ανατρέξτε στον ιστότοπο υποστήριξης:

<http://support.sony-europe.com/TV/DVBC/>



- Οι εικόνες που χρησιμοποιούνται σε αυτό το εγχειρίδιο είναι της KDL-40Z5500 εκτός αν αναφέρεται διαφορετικά.

Πληροφορίες για το εμπορικό σήμα

DVB είναι ένα σήμα κατατεθέν του προγράμματος DVB.

HDMI, το λογότυπο HDMI και το High-Definition Multimedia Interface είναι εμπορικά σήματα ή σήματα κατατεθέντα της HDMI Licensing LLC.

DLNA και DLNA CERTIFIED είναι εμπορικά σήματα ή/και σήματα υπηρεσιών της Digital Living Network Alliance.

GUIDE Plus+™ είναι (1) σήμα κατατεθέν ή εμπορικό σήμα, (2) έχει κατασκευαστεί με την άδεια και (3) υπόκειται σε διάφορες διεθνείς ευρεσιτεχνίες και εφαρμογές ευρεσιτεχνιών που βρίσκονται στην ιδιοκτησία, ή αδειοδοτήθηκαν στην, Gemstar-TV Guide International, Inc. ή/και στις αντίστοιχες θυγατρικές της.

H GEMSTAR-TV GUIDE INTERNATIONAL, INC. Ή/ΚΑΙ ΟΙ ΑΝΤΙΣΤΟΙΧΕΣ ΘΥΓΑΤΡΙΚΕΣ ΤΗΣ ΔΕΝ ΑΠΟΔΕΧΟΝΤΑΙ ΚΑΜΙΑ ΕΥΘΥΝΗ ΓΙΑ ΤΗΝ ΑΚΡΙΒΕΙΑ ΤΗΣ ΕΝΗΜΕΡΩΣΗΣ ΠΡΟΓΡΑΜΜΑΤΟΣ ΠΟΥ ΠΑΡΕΧΕΤΑΙ ΑΠΟ ΤΟ ΣΥΣΤΗΜΑ GUIDE PLUS+. ΣΕ ΚΑΜΙΑ ΠΕΡΙΠΤΩΣΗ ΔΕΝ ΕΙΝΑΙ ΥΠΕΥΘΥΝΗ Η GEMSTAR-TV GUIDE INTERNATIONAL, INC. Ή/ΚΑΙ ΟΙ ΑΝΤΙΣΤΟΙΧΕΣ ΘΥΓΑΤΡΙΚΕΣ ΤΗΣ ΓΙΑ ΟΠΟΙΑΔΗΠΟΤΕ ΠΟΣΑ ΑΝΤΙΠΡΟΣΩΠΕΥΟΥΝ ΑΠΩΛΕΙΕΣ ΚΕΡΑΩΝ, ΕΠΙΧΕΙΡΗΜΑΤΙΚΕΣ ΖΗΜΙΕΣ, Ή ΈΜΜΕΣΗ, ΕΙΔΙΚΗ, Ή ΕΠΑΚΟΛΟΥΘΗ ΖΗΜΙΑ Η ΟΠΟΙΑ ΣΥΝΔΕΕΤΑΙ ΜΕ ΤΗΝ ΠΑΡΟΧΗ Ή ΧΡΗΣΗ ΟΠΟΙΑΣΔΗΠΟΤΕ ΠΛΗΡΟΦΟΡΙΑΣ, ΕΞΟΠΛΙΣΜΟΥ Ή ΥΠΗΡΕΣΙΩΝ ΠΟΥ ΣΧΕΤΙΖΟΝΤΑΙ ΜΕ ΤΟ ΣΥΣΤΗΜΑ GUIDE Plus+™.

Κατασκευάζεται με την άδεια της Dolby Laboratories. Η ονομασία Dolby και το σύμβολο διτλού D είναι εμπορικά σήματα της Dolby Laboratories.

“BRAVIA” και BRAVIA είναι εμπορικά σήματα της Sony Corporation.

“XMB™” και “XrossMediaBar” είναι εμπορικά σήματα της Sony Corporation και της Sony Computer Entertainment Inc.

HDMI™
HIGH-DEFINITION MULTIMEDIA INTERFACE

DOLBY
DIGITAL PLUS

dlna™
CERTIFIED

GUIDE plus+
GEMSTAR

Περιεχόμενα

Οδηγός εκκίνησης	4
Πληροφορίες σχετικά με την ασφάλεια.....	8
Προφυλάξεις.....	9
Ρυθμίσεις/ενδείξεις τηλεχειριστηρίου και τηλεόρασης	11
Παρακολούθηση τηλεόρασης	
Παρακολούθηση τηλεόρασης	16
Εγχειρίδιο οδηγιών	
Εγχειρίδιο οδηγιών	17
Περιήγηση στο Εγχειρίδιο οδηγιών.....	17
Πρόσθετες πληροφορίες	
Εγκατάσταση των εξαρτημάτων (Επιτοίχιο στήριγμα).....	18
Τεχνικά χαρακτηριστικά	21
Αντιμετώπιση προβλημάτων	24

Οδηγός εκκίνησης

Πριν τη χρήση

Για τον έλεγχο των εξαρτημάτων

Καλώδιο τροφοδοσίας ρεύματος (1)

Βάση καλωδίου (1)

Βάση (1) και βίδες (4)

Τηλεχειριστήριο RM-ED019 (1)

Μπαταρίες μεγέθους AA (τύπου R6) (2)

Τοποθέτηση των μπαταριών στο τηλεχειριστήριο

Πιέστε και ανασηκώστε το κάλυμμα για να το ανοίξετε.

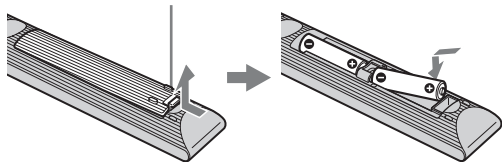

- 3 Τοποθετήστε την τηλεόραση στη βάση σύμφωνα με τα βέλη  που καθοδηγούν τις βίδες που παρέχονται στις σπές.

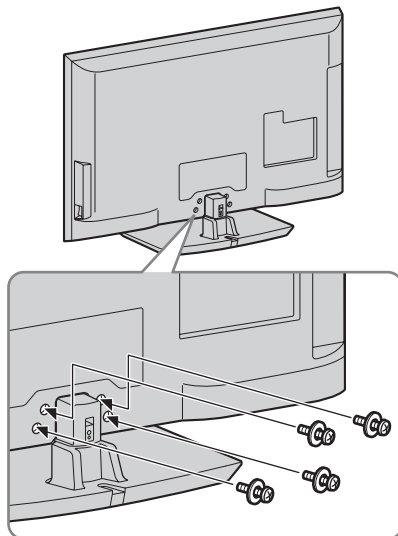

1: Σύνδεση της βάσης

- 1 Ανοίξτε το χαρτόκουτο και βγάλτε τη βάση και τις βίδες.
- 2 Τοποθετήστε την τηλεόραση στη βάση.

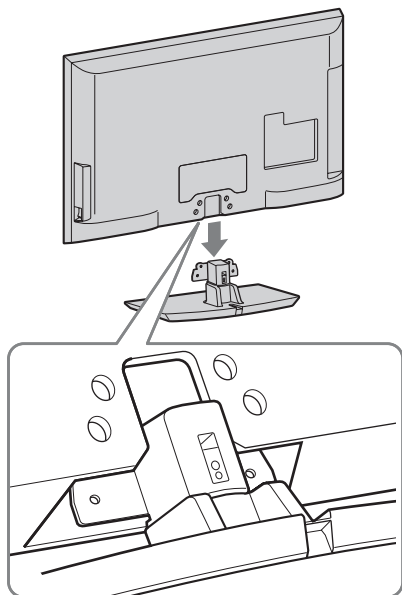

- Εάν χρησιμοποιείτε ηλεκτρικό κατσαβίδι, ρυθμίστε τη ροπή σύσφιξης σε περίπου 1,5 N·m {15 kgf·cm}.

2: Σύνδεση κεραίας/Set Top Box/συσσκευής εγγραφής (π.χ. συσκευή εγγραφής DVD)

Σύνδεση Set Top Box/συσσκευής εγγραφής (π.χ. συσκευή εγγραφής DVD) με SCART

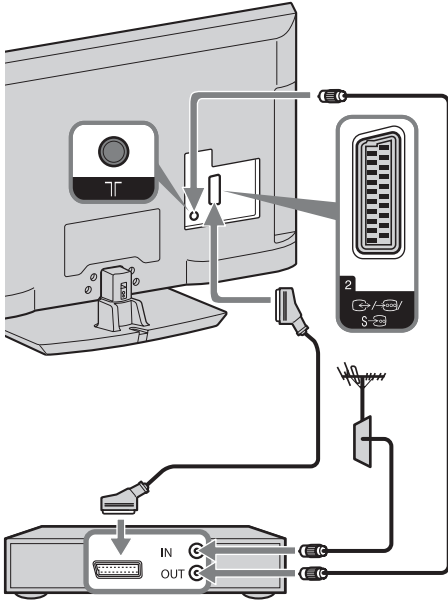

Set Top Box/συσσκευής εγγραφής (π.χ. συσκευή εγγραφής DVD)

Σύνδεση Set Top Box/συσσκευής εγγραφής (π.χ. συσκευή εγγραφής DVD) με HDMI

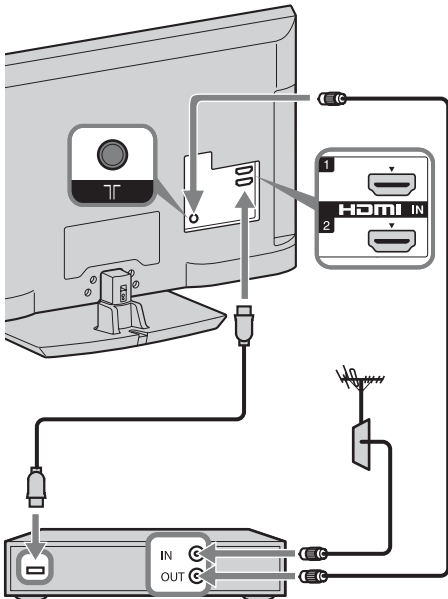

Set Top Box/συσσκευή εγγραφής (π.χ. συσκευή εγγραφής DVD)

3: Πρόληψη ανατροπής της τηλεόρασης

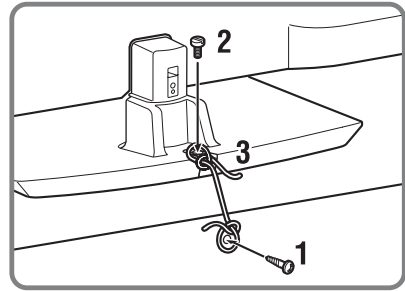
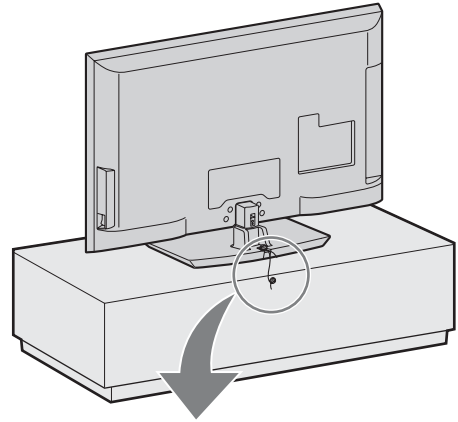

- 1 Τοποθετήστε μια ξυλόβίδα (διαμέτρου 4 mm, δεν παρέχεται) στη βάση της τηλεόρασης.
- 2 Τοποθετήστε μια σιδερόβίδα (M4 × 20, δεν παρέχεται) στην οπή βίδας της τηλεόρασης.
- 3 Δέστε την ξυλόβίδα με τη σιδερόβίδα με ένα γερό σχοινί.

4: Τακτοποίηση των καλωδίων

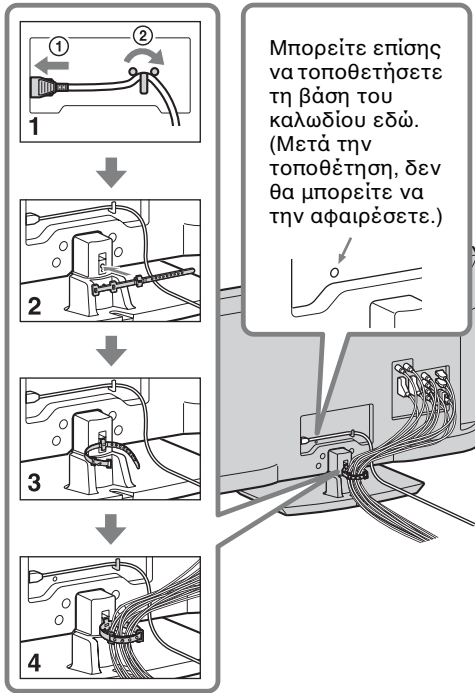

- Μην τυλίγετε το καλώδιο τροφοδοσίας ρεύματος μαζί με άλλα καλώδια.

5: Εκτέλεση της αρχικής Ρύθμισης

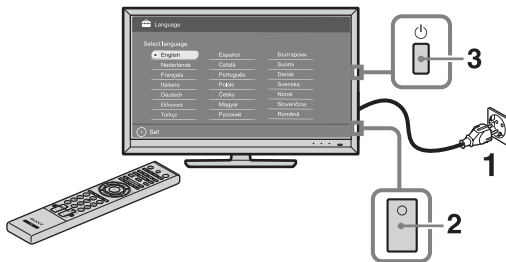

- 1 Συνδέστε την τηλεόραση στην πρίζα του τοίχου.
- 2 Ανοίξτε το διακόπτη **ENERGY SAVING SWITCH** (σελίδα 11).

- 3 Πιέστε **⏻** στην τηλεόραση. Όταν ενεργοποιείτε την τηλεόραση για πρώτη φορά, το μενού Γλώσσας εμφανίζεται στην οθόνη.

4

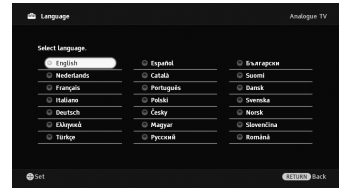

Ακολουθήστε τις οδηγίες που εμφανίζονται στην οθόνη.

Αυτ/τος ψηφιακός συντονισμός:

Όταν επιλέξετε το στοιχείο "Καλωδιακή TV", συνιστούμε να επιλέξετε "Γρήγορη Σάρωση" για γρήγορο συντονισμό. Ρυθμίστε τις λειτουργίες "Συχνότητα" και "Αναγνωριστικό Δικτύου" σύμφωνα με τις πληροφορίες που παρέχονται από τον παροχέα καλωδιακής τηλεόρασης. Αν δεν βρείτε κανένα κανάλι με τη χρήση της λειτουργίας "Γρήγορη Σάρωση", δοκιμάστε τη λειτουργία "Πλήρης Σάρωση" (παρόλο που μπορεί να διαρκέσει αρκετή ώρα).

Για μια λίστα με τους παροχείς καλωδιακής τηλεόρασης που υποστηρίζονται, ανατρέξτε στην ιστοσελίδα υποστήριξης: <http://support.sony-europe.com/TV/DVBC/>

Ταξιν/ση Προγραμμ: Αλλάζει τη σειρά των αναλογικών καναλιών που είναι αποθηκευμένα στην τηλεόραση.

- 1 Πιέστε **⏪/⏩** για να επιλέξετε το κανάλι που θέλετε να μετακινήσετε σε μια νέα θέση, και στη συνέχεια πιέστε **⊕**.
- 2 Πιέστε **⏪/⏩** για να επιλέξετε τη νέα θέση για το κανάλι σας, στη συνέχεια πιέστε **⊕**.

Προκαθορισμένες ρυθμίσεις Eco:

Όταν επιλέξετε "Ναι", οι ρυθμίσεις "Eco" αλλάζουν στις συνιστώμενες τιμές για μείωση της κατανάλωσης ενέργειας.



- Μπορείτε επίσης να κάνετε συντονισμό καναλιών μη αυτόματα.

Για να ρυθμίσετε το σύστημα GUIDE Plus+™

(μόνο όταν είναι διαθέσιμο το σύστημα GUIDE Plus+™)*

- * Η δυνατότητα αυτή θα είναι διαθέσιμη όταν:
 - ορίσετε ως χώρα σας το Ηνωμένο Βασίλειο, τη Γερμανία και την Ισπανία.
 - μπορείτε να κάνετε λήψη ψηφιακών μεταδόσεων.
 - έχει επιλεγεί η λειτουργία "Κεραία" στο βήμα "5: Εκτέλεση της αρχικής Ρύθμισης".

- 1 Πληκτρολογήστε τον ταχ. κώδικα της περιοχής που μένετε με τη χρήση των κουμπιών $\uparrow/\downarrow/\leftarrow/\rightarrow/\oplus$.



- Πληκτρολογήστε από τα αριστερά, όταν ο ταχ. κώδικας περιέχει λιγότερα από επτά ψηφία.

- 2 Επιλέξτε γλώσσα για το GUIDE Plus+.

Αυτό το βήμα θα παραληφθεί αν επιλεγεί οποιαδήποτε από τις ακόλουθες γλώσσες στο βήμα "5: Εκτέλεση της αρχικής Ρύθμισης": "English", "Deutsch", "Español", "Italiano", "Français" ή "Nederlands".

- 3 Λήψη δεδομένων GUIDE Plus+.

Η αρχική λήψη μπορεί να διαρκέσει αρκετή ώρα, επομένως μην πατήσετε κανένα κουμπί στην τηλεόραση ή στο τηλεχειριστήριο κατά τη διάρκεια αυτής της διαδικασίας. Όταν πραγματοποιήσετε για πρώτη φορά λήψη των δεδομένων των τηλεοπτικών λιστών, όλες οι μελλοντικές λήψεις θα γίνονται αυτόματα.

Ρύθμιση της γωνίας θέασης της τηλεόρασης

Η τηλεόραση αυτή μπορεί να ρυθμιστεί μέσα στο εύρος των γωνιών που εμφανίζονται παρακάτω.

Ρύθμιση της γωνίας προς τα αριστερά και δεξιά (περιστροφή)

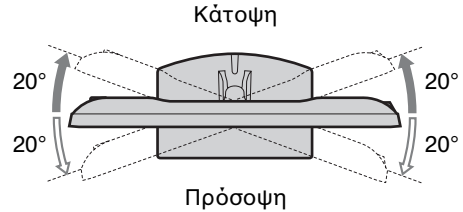

Αφαίρεση της Επιτραπέζιας βάσης της τηλεόρασης



- Αφαιρέστε τις βίδες με τη βοήθεια των βελών \uparrow της τηλεόρασης.
- Μην αφαιρείτε την Επιτραπέζια βάση για οποιονδήποτε λόγο παρά μόνο για να τοποθετήσετε τα αντίστοιχα εξαρτήματα στην τηλεόραση.

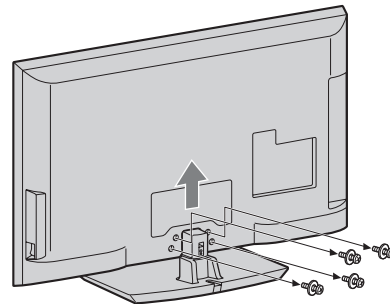

Πληροφορίες σχετικά με την ασφάλεια

Εγκατάσταση/Ρύθμιση

Προκειμένου να αποφύγετε τυχόν κινδύνους πυρκαγιάς, ηλεκτροπληξίας ή ζημιάς ή/και τραυματισμών, εγκαταστήστε και χρησιμοποιήστε την τηλεόραση σύμφωνα με τις παρακάτω οδηγίες.

Εγκατάσταση

- Η τηλεόραση πρέπει να εγκατασταθεί κοντά σε παροχή ρεύματος εύκολα προσβάσιμη.
- Τοποθετήστε την τηλεόραση επάνω σε μία στερεή, επίπεδη επιφάνεια.
- Η εγκατάσταση στον τοίχο πρέπει να πραγματοποιείται μόνο από εξειδικευμένο προσωπικό.
- Για λόγους ασφάλειας, συστήνεται η χρήση των εξαρτημάτων της Sony, μεταξύ των οποίων περιλαμβάνονται:
 - Στήριγμα τοίχου SU-WL500
- Βεβαιωθείτε ότι χρησιμοποιείτε τις βίδες που παρέχονται με το στήριγμα τοίχου όταν τοποθετείτε τα άγκιστρα στερέωσης στην τηλεόραση. Οι βίδες που παρέχονται είναι σχεδιασμένες έτσι ώστε να έχουν μήκος από 8mm έως 12 mm όταν τις μετρήσουμε από την επιφάνεια στερέωσης του άγκιστρου.
Η διάμετρος και το μήκος των βιδών διαφέρουν ανάλογα με το μοντέλο του στηρίγματος τοίχου.
Η χρήση διαφορετικών βιδών από αυτές που παρέχονται μπορεί να προκαλέσει εσωτερική ζημιά στην τηλεόραση ή μπορεί να πέσει, κλπ.

8 mm - 12 mm

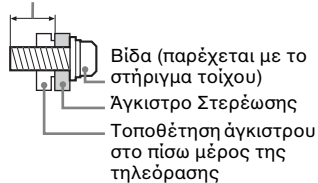

Μεταφορά

- Πριν μεταφέρετε την τηλεόραση, αποσυνδέστε όλα τα καλώδια.
- Για τη μεταφορά μιας μεγάλης τηλεόρασης χρειάζονται δύο ή τρία άτομα.
- Κατά τη μεταφορά της τηλεόρασης με τα χέρια, κρατήστε την όπως απεικονίζεται στα δεξιά. Μην ασκείτε πίεση στην οθόνη LCD και στο πλαίσιο που περιβάλλει την οθόνη.
- Κατά την ανύψωση ή τη μετακίνηση της τηλεόρασης, να την κρατάτε γερά από το κάτω μέρος.

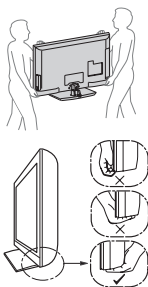

- Κατά τη μεταφορά, μην υποβάλλετε την τηλεόραση σε χτυπήματα ή υπερβολικούς κραδασμούς.
- Όταν μεταφέρετε την τηλεόραση για επισκευή ή όταν την μεταφέρετε σε άλλο χώρο, συσκευάστε τη χρησιμοποιώντας το αρχικό χαρτόκουτο και τα υλικά συσκευασίας.

Εξαερισμός

- Μην καλύπτετε ποτέ τις οπές αερισμού του περιβλήματος και μην εισάγετε οτιδήποτε στο εσωτερικό του περιβλήματος.
- Αφήστε χώρο γύρω από την τηλεόραση όπως φαίνεται παρακάτω.
- Συνιστάται θερμά η χρήση του στηρίγματος τοίχου της Sony ώστε να είναι δυνατή η επαρκής κυκλοφορία του αέρα στην τηλεόραση.

Εγκατάσταση στον τοίχο

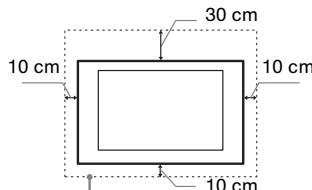

Αφήστε τουλάχιστον αυτό το κενό γύρω από την τηλεόραση.

Εγκατάσταση με βάση

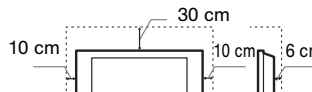

Αφήστε τουλάχιστον αυτό το κενό γύρω από την τηλεόραση

- Για να εξασφαλίσετε τον κατάλληλο εξαερισμό και για να αποφευχθεί η συσσώρευση ακαθαρσιών ή σκόνης:
 - Μην τοποθετείτε την τηλεόραση σε οριζόντια θέση (με την οθόνη προς τα πάνω ή προς τα κάτω), αναποδογυρισμένη ή στο πλάι.
 - Μην τοποθετείτε την τηλεόραση πάνω σε ράφι, χαλί, κρεβάτι ή μέσα σε ντουλάπα.
 - Μην καλύπτετε την τηλεόραση με υφάσματα όπως κουρτίνες, ή αντικείμενα όπως εφημερίδες, κλπ.
 - Μην τοποθετείτε την τηλεόραση όπως φαίνεται παρακάτω.

Η κυκλοφορία του αέρα έχει μπλοκαριστεί.

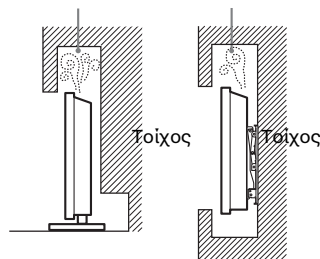

Καλώδιο τροφοδοσίας

Προκειμένου να αποφύγετε τυχόν κινδύνους πυρκαγιάς, ηλεκτροπληξίας ή ζημιάς ή/και τραυματισμών, χρησιμοποιήστε το καλώδιο τροφοδοσίας και την πρίζα ως εξής:

- Χρησιμοποιήστε μόνο το καλώδιο τροφοδοσίας που παρέχεται από τη Sony, όχι από άλλους κατασκευαστές.
- Τοποθετήστε το φις στην πρίζα μέχρι να εισέλθει τελείως.
- Λειτουργήστε την τηλεόραση μόνο με παροχή ρεύματος 220-240 V AC.
- Κατά την πραγματοποίηση της καλωδίωσης, βεβαιωθείτε ότι αποσυνδέσατε το καλώδιο τροφοδοσίας για την ασφάλειά σας και προσέξτε μην μπλεχτούν τα πόδια σας στα καλώδια.
- Προτού προβείτε σε οποιαδήποτε εργασία που αφορά στην τηλεόρασή σας και πριν τη μετακινήσετε, αποσυνδέστε το φις του καλωδίου τροφοδοσίας από την πρίζα.
- Κρατήστε το καλώδιο τροφοδοσίας μακριά από πηγές θερμότητας.
- Αποσυνδέστε το φις και καθαρίζετε το τακτικά. Εάν το φις καλυφθεί με σκόνη και μαζέψει υγρασία, μπορεί να μειωθεί η ποιότητα της μόνωσης και να προκληθεί πυρκαγιά.

Σημειώσεις

- Μην χρησιμοποιείτε το παρεχόμενο καλώδιο τροφοδοσίας σε οποιαδήποτε άλλη συσκευή.
- Μην τραπάτε, λυγίζετε ή συστρέφετε πολύ το καλώδιο τροφοδοσίας. Οι αγωγοί του πυρηνά μπορεί να απογυμνωθούν ή να σπάσουν.
- Μην τροποποιείτε το καλώδιο τροφοδοσίας.
- Μην τοποθετήσετε οποιοδήποτε βαρύ αντικείμενο πάνω στο καλώδιο τροφοδοσίας.
- Για να αποσυνδέσετε το καλώδιο τροφοδοσίας από την πρίζα, μην τραβήξετε το ίδιο το καλώδιο.
- Μην συνδέετε πολλές συσκευές στην ίδια πρίζα.
- Μην χρησιμοποιείτε πρίζες με κακή εφαρμογή.

Περιορισμοί στη χρήση

Για να αποφευχθούν δυσλειτουργίες και πρόκληση πυρκαγιάς, ηλεκτροπληξίας, ζημιάς ή/και τραυματισμών, μην τοποθετείτε/χρησιμοποιείτε την τηλεόραση σε θέσεις, περιβάλλοντα ή συνθήκες όπως αυτές που παρατίθενται στη συνέχεια.

Τοποθεσία:

Σε εξωτερικούς χώρους (απευθείας στο ηλιακό φως), ακτές, πλοία ή άλλα τραυματισμών, μην τοποθετείτε/χρησιμοποιείτε την τηλεόραση σε θέσεις, περιβάλλοντα ή συνθήκες όπως αυτές που παρατίθενται στη συνέχεια.

Περιβάλλον:

Σε μέρη που είναι ζεστά, υγρά ή υπερβολικά σκοτισμένα· σε μέρη όπου μπορούν να εισέλθουν έντομα· σε μέρη όπου ενδέχεται να εκτεθεί σε μηχανικές δονήσεις, κοντά σε εύφλεκτα αντικείμενα (κεριά, κλπ.). Η τηλεόραση δεν πρέπει να εκτίθεται σε σταλαγματιές ή πιτσιλιές και μην τοποθετείτε πάνω στην τηλεόραση αντικείμενα που περιέχουν υγρά, όπως για παράδειγμα βάζα.

Συνθήκες:

Μη χρησιμοποιείτε την τηλεόραση με βρεγμένα χέρια, όταν έχετε αφαιρέσει το περίβλημα ή με εξαρτήματα που δε συνιστώνται από τον κατασκευαστή. Κατά τη διάρκεια καταγίδων με κεραινούς αποσυνδέετε την τηλεόραση από την πρίζα ρεύματος και από την κεραιά.

Θραύσματα:

- Μην πετάτε οτιδήποτε στην τηλεόραση. Από την πρόσκρουση μπορεί να σπασί το γυαλί της οθόνης και να προκληθεί σοβαρός τραυματισμός.
- Εάν η επιφάνεια της τηλεόρασης ραγίσει, μην την ακουμπήσετε μέχρι να αποσυνδέσετε το καλώδιο τροφοδοσίας. Σε αντίθετη περίπτωση, μπορεί να προκληθεί ηλεκτροπληξία.

Όταν δεν

χρησιμοποιείται

- Εάν πρόκειται να μη χρησιμοποιήσετε την τηλεόραση για αρκετές ημέρες, θα πρέπει να την αποσυνδέσετε από την παροχή ρεύματος για λόγους περιβαλλοντικούς και ασφάλειας.
- Μετά την απενεργοποίηση της τηλεόρασης, η τηλεόραση δεν έχει αποσυνδεθεί από την παροχή ρεύματος. Για να την αποσυνδέσετε εντελώς, τραβήξτε το φις από την πρίζα.
- Παρόλα αυτά κάποια μοντέλα τηλεοράσεων πρέπει να παραμένουν σε κατάσταση αναμονής για να εξασφαλιστεί η ομοστή λειτουργία τους.

Για τα παιδιά

- Μην επιτρέψετε στα παιδιά να σκαρφάλωνουν πάνω στην τηλεόραση.
- Κρατήστε τα μακριά εξαρτήματα μακριά από παιδιά, ώστε να μην υπάρχει κίνδυνος να τα καταπιούν κατά λάθος.

Εάν συμβεί το ακόλουθο πρόβλημα...

Εάν συμβεί οποιοδήποτε από τα παρακάτω προβλήματα, **απενεργοποιήστε** την τηλεόραση και αποσυνδέστε το καλώδιο τροφοδοσίας.

Απευθυνθείτε στο κατάστημα πώλησης ή στο σέρβις της Sony ώστε να γίνει έλεγχος από το εξουσιοδοτημένο σέρβις.

Όταν:

- Το καλώδιο τροφοδοσίας έχει υποστεί ζημιά.
- Η πρίζα εμφανίζει κακή εφαρμογή.
- Η τηλεόραση έχει υποστεί ζημιά από πτώση, χτύπημα ή πέσιμο αντικειμένων επάνω σε αυτή.
- Κάποιο υγρό ή αντικείμενο πέσει μέσω των ανοιγμάτων μέσα στο εσωτερικό του περιβλήματος.

Προφυλάξεις

Παρακολούθηση τηλεόρασης

- Παρακολουθείτε την τηλεόραση με συνθήκες μέτριου φωτισμού, καθώς η παρακολούθηση της τηλεόρασης με συνθήκες χαμηλού φωτισμού ή για μεγάλα χρονικά διαστήματα μπορεί να κουράσει τα μάτια σας.
- Όταν χρησιμοποιείτε ακουστικά, αποφύγετε τη ρύθμιση της έντασης ήχου σε υψηλά επίπεδα καθώς κάτι τέτοιο μπορεί να σας προκαλέσει προβλήματα ακοής.

Οθόνη LCD

- Παρόλο που η οθόνη LCD (υγρών κρυστάλλων) κατασκευάζεται με τεχνολογία υψηλής ακρίβειας και διαθέτει ενεργά πιξελ 99,99% ή περισσότερα, υπάρχει η πιθανότητα να εμφανιστούν μόνιμα στην οθόνη LCD μερικές μαυρές κουκίδες ή φωτεινά σημεία (κόκκινα, πράσινα ή μπλε). Αυτό αποτελεί ένα εγγενές χαρακτηριστικό των οθονών υγρών κρυστάλλων (LCD) και δεν υποδηλώνει δυσλειτουργία.
- Μη σπρώχνετε ή χαράσσετε το εμπρόσθιο φίλτρο, και μην τοποθετείτε αντικείμενα επάνω σε αυτή την τηλεόραση. Η εικόνα μπορεί να παρουσιάσει ανωμαλίες ή η οθόνη υγρών κρυστάλλων να υποστεί ζημιά.
- Εάν αυτή η τηλεόραση χρησιμοποιηθεί σε κρύο χώρο, υπάρχει περίπτωση να εμφανισθεί κηλίδα στην εικόνα ή η εικόνα να γίνει σκούρα. Αυτό δεν υποδηλώνει δυσλειτουργία. Αυτά τα φαινόμενα εξαφανίζονται καθώς αυξάνεται η θερμοκρασία.
- Υπάρχει η πιθανότητα εμφάνισης ειδώλου εικόνας στην οθόνη εάν προβάλλονται συνεχώς ακίνητες εικόνες. Το είδωλο εικόνας μπορεί να εξαφανιστεί μετά από κάποιο χρόνο.
- Η οθόνη και το περίβλημα ζεσταίνονται όταν η τηλεόραση βρίσκεται σε λειτουργία. Δεν πρόκειται για δυσλειτουργία.
- Η οθόνη LCD περιέχει μικρή ποσότητα υγρού κρυστάλλου. Ορισμένοι σπλήνες φθορισμού που χρησιμοποιούνται στην τηλεόραση αυτή επίσης περιέχουν υδράργυρο. Για την απόρριψη τηρήστε τις τοπικές διατάξεις και κανονισμούς.

Χειρισμός και καθαρισμός της επιφάνειας της οθόνης/ περιβλήματος της τηλεόρασης

Βεβαιωθείτε ότι αποσυνδέσατε από την πρίζα το συνδεδεμένο στην τηλεόραση καλώδιο παροχής ρεύματος πριν τον καθαρισμό.

Για να αποφύγετε την πρόκληση ζημιών στο υλικό ή στην επιστροφή της οθόνης, τηρήστε τις ακόλουθες προφυλάξεις.

- Για να αφαιρέσετε τη σκόνη από την επιφάνεια της οθόνης/περιβλήματος, σκουπίστε ελαφρά με ένα μαλακό πανί. Εάν η σκόνη παραμείνει, σκουπίστε με ένα μαλακό πανί ελαφρά βρεγμένο σε διάλυμα ήπιου απορρυπαντικού.
- Μη χρησιμοποιήσετε ποτέ σφουγγαράκι, αλκαλικά/όξινα καθαριστικά, σκόνες καθαρισμού ή διαλυτικά όπως οινόπνευμα, βενζίνη, διαλυτικά ή χρησιμοποιόνα. Η χρήση τέτοιων ουσιών ή η παρατεταμένη επαφή με λαστιχένια ή υλικά από βινύλιο, μπορεί να προκαλέσει ζημιά στην επιφάνεια της οθόνης και στο υλικό του περιβλήματος.
- Συνιστάται περιοδικός καθαρισμός των ανοιγμάτων εξεραισμού με ηλεκτρική σκούπα για να διασφαλίζεται ο σωστός εξεραισμός.
- Όταν προσαρμόζετε τη γωνία της τηλεόρασης, μετακινήστε την αργά ώστε να αποτρέψετε την ανατροπή της από την επιτραπέζια βάση της.

Προαιρετικές συσκευές

- Κρατήστε τα προαιρετικά εξαρτήματα ή άλλες συσκευές που εκπέμπουν ηλεκτρομαγνητική ακτινοβολία μακριά από την τηλεόραση. Διαφορετικά μπορεί να παρατηρηθεί παραμόρφωση της εικόνας ή/και ήχος με θόρυβο.
- Η συσκευή αυτή έχει ελεγχθεί και έχει βρεθεί ότι συμμορφώνεται με τα όρια που καθορίζονται από την οδηγία περιοχικό μαγνητικής συμβατότητας όταν χρησιμοποιείται για τη σύνδεση καλώδιο σήματος μήκους μικρότερου από 3 μέτρα.

Μπαταρίες

- Να τηρείτε τη σωστή πολικότητα κατά την τοποθέτηση των μπαταριών.
- Μη χρησιμοποιείτε διαφορετικούς τύπους μπαταριών μαζί ή μην ανακατεύετε τις παλιές με τις καινούργιες μπαταρίες.
- Να απορρίψετε τις μπαταρίες, δείχνοντας σεβασμό στο περιβάλλον. Ορισμένες περιοχές ενδέχεται να έχουν κανονισμούς για την απόρριψη των μπαταριών. Συμβουλευθείτε τις τοπικές αρχές.
- Χρησιμοποιήστε το τηλεχειριστήριο με προσοχή. Μην το αφήνετε να πέφτει, μην το πατάτε και μη χύνετε υγρά οτιδήποτε είδους πάνω του.
- Μην τοποθετείτε το τηλεχειριστήριο κοντά σε πηγές θερμότητας, σε θέση που να το βλέπει ο ήλιος ή σε δωμάτιο με υγρασία.

Απόρριψη της τηλεόρασης



**Απόρριψη
παλαιών
ηλεκτρικών &
ηλεκτρονικών
συσκευών
(Ισχύει στην**

Ευρωπαϊκή Ένωση και άλλες Ευρωπαϊκές χώρες με ξεχωριστά συστήματα αποκομιδής)

Το σύμβολο αυτό επάνω στο προϊόν ή στη συσκευασία του υποδεικνύει ότι το προϊόν αυτό δεν θα πρέπει να απορρίπτεται μαζί με τα συνηθισμένα οικιακά απορρίμματα. Αντίθετα θα πρέπει να παραδίδεται στο κατάλληλο σημείο αποκομιδής για την ανακύκλωση ηλεκτρικών και ηλεκτρονικών συσκευών.

Εξασφαλίζοντας ότι το προϊόν αυτό απορρίπτεται σωστά, βοηθάτε στο να αποτραπούν όποιες αρνητικές επιπτώσεις στην ανθρώπινη υγεία και στο περιβάλλον που θα προέκυπταν από την μη κατάλληλη διαχείριση των αποβλήτων αυτού του προϊόντος. Η ανακύκλωση των υλικών βοηθά στην εξοικονόμηση των φυσικών πόρων. Για περισσότερες πληροφορίες σχετικά με την ανακύκλωση αυτού του προϊόντος, επικοινωνήστε με τις δημοτικές αρχές της περιοχής σας, με την υπηρεσία διάθεσης των οικιακών απορριμμάτων ή το κατάστημα από το οποίο αγοράσατε το προϊόν.



**Εναλλακτική
διαχείριση
φορητών
ηλεκτρικών
στηλών και
συσσωρευτών**

(Ισχύει στην Ευρωπαϊκή Ένωση και άλλες Ευρωπαϊκές χώρες με ξεχωριστά συστήματα συλλογής)

Το σύμβολο αυτό επάνω στη μπαταρία ή στη συσκευασία δείχνει ότι η μπαταρία που παρέχεται με αυτό το προϊόν δεν πρέπει να αντιμετωπίζεται όπως τα οικιακά απορρίμματα. Σε ορισμένες μπαταρίες το σύμβολο αυτό μπορεί να χρησιμοποιηθεί σε συνδυασμό με ένα χημικό σύμβολο. Τα χημικά σύμβολα για τον υδράργυρο (Hg) ή τον μόλυβδο (Pb) προστίθενται αν η μπαταρία περιέχει περισσότερο από 0,0005% υδραργύρου ή 0,004% μόλυβδου. Με το να βεβαιωθείτε ότι οι συγκεκριμένες μπαταρίες συλλέχτηκαν σωστά, βοηθάτε στην πρόληψη πιθανών αρνητικών επιπτώσεων στο περιβάλλον και την υγεία. Η ανακύκλωση των υλικών θα βοηθήσει στην εξοικονόμηση φυσικών πόρων. Στην περίπτωση προϊόντων που για λόγους ασφαλείας, επιδόσεων,

η αξιοπιστίας δεδομένων απαιτούν τη μόνιμη σύνδεση με μια ενσωματωμένη μπαταρία, αυτή η μπαταρία θα πρέπει να αντικαθίσταται μόνο από εξουσιοδοτημένο τεχνικό προσωπικό. Για να εξασφαλίσετε την σωστή μεταχείριση της μπαταρίας, παραδώστε το προϊόν στο τέλος της διάρκειας ζωής του στο κατάλληλο σημείο συλλογής ηλεκτρικού και ηλεκτρονικού εξοπλισμού για ανακύκλωση. Στην περίπτωση όλων των άλλων μπαταριών, παρακαλούμε δείτε το τμήμα που περιγράφει πώς να αφαιρέσετε με ασφάλεια τη μπαταρία από το προϊόν. Παραδώστε την μπαταρία στο κατάλληλο σημείο συλλογής των χρησιμοποιημένων μπαταριών για ανακύκλωση. Για περισσότερες πληροφορίες σχετικά με την ανακύκλωση αυτού του προϊόντος ή της μπαταρίας, παρακαλούμε επικοινωνήστε με τον αρμόδιο φορέα ανακύκλωσης ή το κατάστημα όπου αγοράσατε το προϊόν.

Ρυθμίσεις/ενδείξεις τηλεχειριστηρίου και τηλεόρασης

Ρυθμίσεις τηλεχειριστηρίου και τηλεόρασης

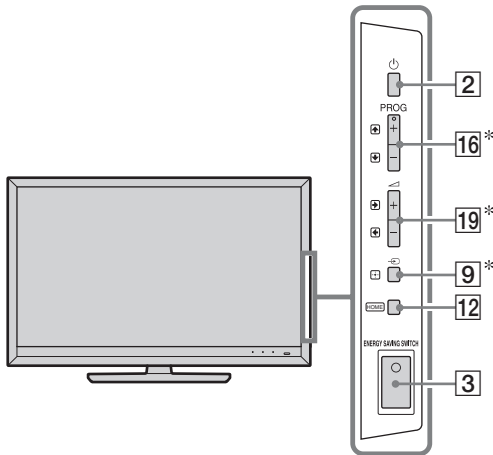

Τα κουμπιά στην τηλεόραση θα λειτουργούν το ίδιο όπως αυτά στο τηλεχειριστήριο.

* Στο μενού της τηλεόρασης, αυτά τα κουμπιά θα λειτουργούν όπως τα κουμπιά $\uparrow/\downarrow/\leftarrow/\rightarrow/\oplus$.



- Ο αριθμός 5, τα κουμπιά **PROG +** και **AUDIO** στο τηλεχειριστήριο έχουν μια κονκίδα αφής. Χρησιμοποιήστε τις κονκίδες αφής όταν χειρίζεστε την τηλεόραση.

Κουμπί/Διακόπτης	Περιγραφή
------------------	-----------

1 TV I/O (Τηλεόραση σε αναμονή)	Πιέστε για να ενεργοποιήσετε ή να απενεργοποιήσετε την τηλεόραση από τη λειτουργία αναμονής.
---	--

2  (Τροφοδοσία)	Πιέστε για να ενεργοποιήσετε ή να απενεργοποιήσετε την τηλεόραση.
--	---



- Όταν ο διακόπτης **ENERGY SAVING SWITCH** έχει απενεργοποιηθεί, δεν είναι δυνατή η ενεργοποίηση της τηλεόρασης.
- Για να αποσυνδέσετε την τηλεόραση, απενεργοποιήστε την τηλεόραση και, στη συνέχεια, αποσυνδέστε το καλώδιο τροφοδοσίας από την πρίζα.





3 ENERGY SAVING SWITCH	Πιέστε για να ενεργοποιήσετε ή να απενεργοποιήσετε την τηλεόραση. Όταν ο διακόπτης ENERGY SAVING SWITCH κλείνει, μειώνεται η κατανάλωση ρεύματος. Εάν η τηλεόραση βρισκείται σε λειτουργία αναμονής όταν ο διακόπτης ENERGY SAVING SWITCH κλείσει, το άνοιγμα του διακόπτη ENERGY SAVING SWITCH επιστρέφει την τηλεόραση στη λειτουργία αναμονής μόνο.
-------------------------------	---



- Όταν κλείσετε το διακόπτη **ENERGY SAVING SWITCH**, δεν θα μπορείτε να εκτελείτε λειτουργίες όπως αποθήκευση ρυθμίσεων ρολογιού, λήψη EPG, ή ενημέρωση λογισμικού.



Κουμπι/Διακόπτης	Περιγραφή
------------------	-----------

<p>4 SCENE</p>	<p>Πιέστε για να εμφανίσετε το μενού "Επιλογή Σκηنيκού". Όταν επιλέξετε το σκηنيκό που επιθυμείτε, θα ρυθμιστούν αυτόματα η βέλτιστη ποιότητα ήχου και εικόνας για το επιλεγμένο σκηنيκό. Πιέστε τα κουμπιά \leftarrow/\rightarrow για να επιλέξετε το σκηنيκό, στη συνέχεια πιέστε το κουμπι \oplus. Σινεμά: Παρέχει εικόνες ακριβώς όπως αυτές που λαμβάνονται σε κινηματογραφικό περιβάλλον με δυναμικό ήχο. Φωτογραφία: Παρέχει εικόνες που αναπαράγουν αυθεντικά την υφή και το χρώμα μιας εκτυπωμένης φωτογραφίας. Αθλητικά: Παρέχει εικόνες που σας επιτρέπουν να βιώσετε ρεαλιστική εικόνα και ήχο όπως αυτή ενός αθλητικού σταδίου. Μουσική: Παρέχει ηχητικά εφέ που σας επιτρέπουν να βιώσετε δυναμικό και καθαρό ήχο όπως σε μια συναυλία. Παιχν: Παρέχει εικόνες που σας επιτρέπουν να απολαύσετε τα παιχνίδια σας στο μέγιστο βαθμό με εκπληκτική ποιότητα εικόνας και ήχου. Γραφικά: Παρέχει εικόνες που διευκολύνουν την παρατεταμένη παρακολούθηση της οθόνης και μειώνουν την κούραση προβάλλοντας την εικόνα με μεγαλύτερη λεπτομέρεια. Γενικό: Χρησιμοποιήστε αυτήν τη ρύθμιση, όταν δεν επιθυμείτε βέλτιστη ποιότητα ήχου και εικόνας για κανένα σκηنيκό. Αυτόμ.: Η βέλτιστη ποιότητα ήχου και εικόνας καθορίζονται αυτόματα σύμφωνα με την πηγή εισόδου, παρόλο που μπορεί να μην υπάρχει κανένα αποτέλεσμα ανάλογα με τις συνδεδεμένες συσκευές.</p> <p></p> <ul style="list-style-type: none"> • Οι επιλογές που μπορείτε να ρυθμίσετε διαφέρουν ανάλογα με την περίπτωση. • Οι μη διαθέσιμες επιλογές εμφανίζονται με γκρι χρώμα ή δεν εμφανίζονται καθόλου. • Όταν επιλέξετε τη Λειτουργία Κινηματογο (σελίδα 14), η ρύθμιση "Επιλογή Σκηنيκού" αλλάζει σε "Σινεμά" αυτόματα.
<p>5  (Λειτουργία οθόνης)</p>	<p>Πιέστε για να αλλάξετε το φορμά της οθόνης.</p>
<p>6 AUDIO</p>	<p>Σε αναλογική λειτουργία: Πιέστε για να αλλάξετε τη λειτουργία του διφωνικού ήχου. Σε ψηφιακή λειτουργία: Πιέστε για να αλλάξετε τη γλώσσα που θα χρησιμοποιηθεί για το πρόγραμμα που προβάλλεται στην οθόνη.</p>
<p>7  (Ρύθμιση Υπότιτλων)</p>	<p>Πιέστε για να αλλάξετε τη γλώσσα των υπότιτλων (μόνο στην ψηφιακή λειτουργία).</p>
<p>8  (Εμφάνιση Πληροφοριών/Κειμένου)</p>	<p>Κάθε φορά που πιέζετε το κουμπι, η οθόνη μεταβάλλεται ως εξής: Σε ψηφιακή λειτουργία: Λεπτομέρειες για το πρόγραμμα που προβάλλεται → Λεπτομέρειες για το επόμενο πρόγραμμα (μόνο για Sony Guide) Σε αναλογική λειτουργία: Αριθμός τρέχοντος προγράμματος και λειτουργία οθόνης → Πληροφορίες ρολογιού Σε λειτουργία Κείμενο: Εμφανίζει κρυφές πληροφορίες (π.χ. απαντήσεις σε ένα κουίζ).</p>

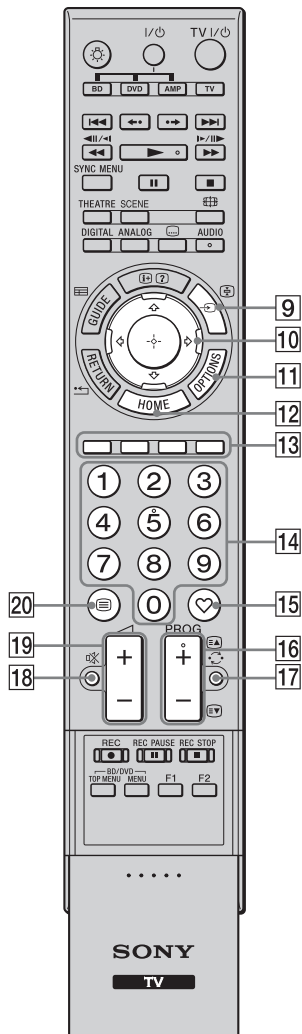

Κουμπι/Διακόπτης	Περιγραφή
9	Σε λειτουργία τηλεόρασης: Πιέστε για να εμφανίσετε μία λίστα εισόδων. Σε λειτουργία Κείμενο: Πιέστε για διατήρηση της τρέχουσας σελίδας.
10	Πιέστε τα κουμπιά για να μετακινήσετε τον κέρσορα στην οθόνη. Πιέστε το κουμπι για να επιλέξετε/επιβεβαιώσετε το φωτισμένο στοιχείο. Όταν αναπαράγετε ένα αρχείο φωτογραφιών: Πιέστε το κουμπι για παύση/έναρξη της παρουσίασης. Πιέστε τα κουμπιά για να επιλέξετε το προηγούμενο αρχείο. Πιέστε τα κουμπιά για να επιλέξετε το επόμενο αρχείο. Όταν αναπαράγετε ένα αρχείο μουσικής/βίντεο: Πιέστε το κουμπι για παύση/έναρξη της αναπαραγωγής. Πιέστε και κρατήστε πατημένο το κουμπι για γρήγορη αναζήτηση προς τα εμπρός/πίσω, στη συνέχεια απελευθερώστε το κουμπι στο σημείο, από το οποίο θέλετε να συνεχίσετε την αναπαραγωγή. Πατήστε για να ξεκινήσετε την αναπαραγωγή από την αρχή του τρέχοντος αρχείου. Πιέστε το κουμπι για να μετακινήσετε στο επόμενο αρχείο.
11 OPTIONS	Πιέστε για να εμφανίσετε μια λίστα, η οποία περιλαμβάνει τη λειτουργία "Χειρισμός συσκευής" ή συντομεύσεις σε ορισμένα μενού ρυθμίσεων. Χρησιμοποιήστε το μενού "Χειρισμός συσκευής" για τη λειτουργία εξοπλισμού που είναι συμβατός με το Ρυθμιστικό για HDMI. Οι διαθέσιμες επιλογές διαφέρουν ανάλογα με την πηγή εισόδου.
12 HOME	Πιέστε για να εμφανιστεί το μενού Home της τηλεόρασης.
13 Έγχρωμα πλήκτρα	Όταν είναι διαθέσιμα τα έγχρωμα πλήκτρα, εμφανίζεται στην οθόνη ένας οδηγός λειτουργίας.
14 Αριθμητικά πλήκτρα	Σε λειτουργία τηλεόρασης: Πιέστε για να επιλέξετε κανάλια. Για αριθμούς καναλιών από 10 και πάνω, πιέστε γρήγορα το επόμενο ψηφίο. Σε λειτουργία Κείμενο: Πιέστε για να εισάγετε έναν αριθμό σελίδας.
15 (Αγαπημένα)	Πιέστε για να εμφανίσετε τη λίστα Αγαπημένων που έχετε καθορίσει.
16 PROG +/- 	Σε λειτουργία τηλεόρασης: Πιέστε για να επιλέξετε το επόμενο (+) ή το προηγούμενο (-) κανάλι. Σε λειτουργία Κείμενο: Πιέστε για να επιλέξετε την επόμενη () ή την προηγούμενη () σελίδα.
17 (Προηγούμενο κανάλι)	Πιέστε για να επιστρέψετε στο τελευταίο κανάλι που παρακολουθούσατε (για περισσότερο από πέντε δευτερόλεπτα).
18 (Σίγαση)	Πιέστε για σίγαση του ήχου. Πιέστε ξανά για επαναφορά του ήχου. • Στη λειτουργία αναμονής, πιέστε αυτό το πλήκτρο, αν θέλετε να ενεργοποιήσετε την τηλεόραση χωρίς ήχο.
19 +/- (Ένταση)	Πιέστε για να ρυθμίσετε την ένταση.
20 (Κείμενο)	Πιέστε για να εμφανίσετε πληροφορίες κειμένου.



Κουμπι/Διακόπτης	Περιγραφή
21	RETURN Πιέστε για να επιστρέψετε στην προηγούμενη οθόνη του εμφανιζόμενου μενού. Όταν αναπαράγετε ένα αρχείο φωτογραφιών/μουσικής/βίντεο: Πιέστε για να διακόψετε την αναπαραγωγή. (Η οθόνη επιστρέφει στη λίστα των αρχείων ή των φακέλων.)
22	GUIDE (EPG) Πιέστε για να εμφανίσετε τον Ψηφιακό Οδηγό Ηλεκτρονικών Προγραμμάτων (EPG).
23 ANALOG	Πιέστε για να εμφανίσετε το τελευταίο αναλογικό κανάλι που παρακολουθήσατε. Όταν προβάλλετε εικόνες από συνδεδεμένες συσκευές: Πιέστε για να επιστρέψετε στην κανονική λειτουργία τηλεόρασης.
24 DIGITAL	Πιέστε για να εμφανίσετε το τελευταίο ψηφιακό κανάλι που παρακολουθήσατε. Όταν προβάλλετε εικόνες από συνδεδεμένες συσκευές: Πιέστε για να επιστρέψετε στην κανονική λειτουργία τηλεόρασης.
25 THEATRE	Μπορείτε να ενεργοποιήσετε ή να απενεργοποιήσετε τη Λειτουργία Κινηματογο. Όταν η Λειτουργία Κινηματογο έχει ενεργοποιηθεί, επιλέγεται αυτόματα η βέλτιστη ποιότητα ήχου (εφόσον η τηλεόραση έχει συνδεθεί με ένα ηχοσύστημα με χρήση καλωδίου HDMI) και ποιότητα εικόνας για το περιεχόμενο που βασιίζεται σε κινηματογραφικές ταινίες. <ul style="list-style-type: none"> • Αν απενεργοποιήσετε την τηλεόραση, απενεργοποιείται επίσης και η Λειτουργία Κινηματογο. • Όταν αλλάξετε τη ρύθμιση "Επιλογή Σκηνικού", η Λειτουργία Κινηματογο απενεργοποιείται αυτόματα. • Το "Ρυθμιστικό για HDMI" (BRAVIA Sync) είναι διαθέσιμο μόνο με τις συνδεδεμένες συσκευές Sony που διαθέτουν το λογότυπο BRAVIA Sync ή BRAVIA Theatre Sync ή είναι συμβατές με το Ρυθμιστικό για HDMI.
26 SYNC MENU	Απεικονίζει το μενού των συνδεδεμένων συσκευών HDMI. Όταν παρακολουθείτε άλλες οθόνες εισόδου ή προγράμματα τηλεόρασης, εμφανίζεται η ένδειξη "Επιλ. Συσκευής HDMI" όταν πιέσετε το κουμπι. <ul style="list-style-type: none"> • Το "Ρυθμιστικό για HDMI" (BRAVIA Sync) είναι διαθέσιμο μόνο με τις συνδεδεμένες συσκευές Sony που διαθέτουν το λογότυπο BRAVIA Sync ή BRAVIA Theatre Sync ή είναι συμβατές με το Ρυθμιστικό για HDMI.
27	(Φωτισμός) Πιέστε για να φωτιστούν τα κουμπιά του τηλεχειριστηρίου ώστε να μπορείτε να τα διακρίνετε εύκολα ακόμα και σε σκοτεινό δωμάτιο.
28 Κουμπιά για τη χρήση των προαιρετικών συσκευών	Μπορείτε να χειριστείτε τις συσκευές που έχουν συνδεθεί με την τηλεόραση με προγραμματισμό του τηλεχειριστηρίου.

Ενδείξεις

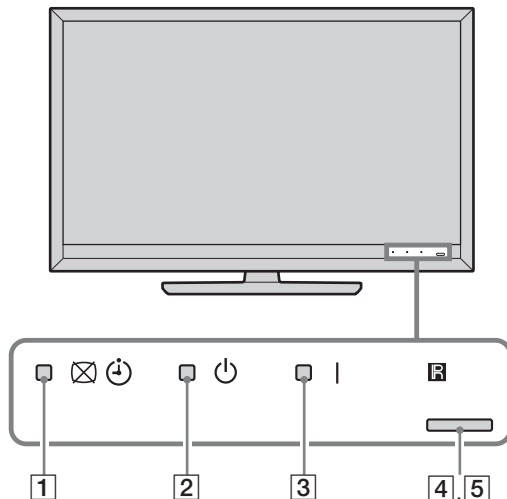

Ένδειξη	Περιγραφή
1 (Σβήσιμο Εικόνας / χρονοδιακόπτη)	Ανάβει με πράσινο χρώμα όταν επιλέγετε τη ρύθμιση "Σβήσιμο Εικόνας". Ανάβει πορτοκαλί όταν ρυθμίζετε το χρονοδιακόπτη.
2 (Σε αναμονή)	Ανάβει κόκκινη όταν η τηλεόραση βρίσκεται σε λειτουργία αναμονής.
3 (Τροφοδοσία)	Ανάβει πράσινη όταν ενεργοποιείται η τηλεόραση.
4 Αισθ. Φωτός	Μην τοποθετήσετε οτιδήποτε μπροστά από τον αισθητήρα καθώς μπορεί να επηρεαστεί η λειτουργία του.
5 Αισθητήρας τηλεχειρισμού	Λαμβάνει σήματα από το τηλεχειριστήριο. Μην τοποθετείτε οτιδήποτε μπροστά από τον αισθητήρα. Ο αισθητήρας ενδέχεται να μην λειτουργήσει σωστά.

Σχετικά με τον οδηγό λειτουργίας στην οθόνη της τηλεόρασης

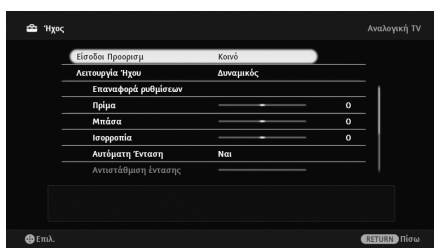

Οδηγός λειτουργίας

Παράδειγμα: Πιέστε το κουμπί ή **RETURN** (δείτε [10](#) (σελίδα 13) ή [21](#) (σελίδα 14)).

Ο οδηγός λειτουργίας παρέχει βοήθεια σχετικά με τον τρόπο χρήσης της τηλεόρασης με το τηλεχειριστήριο και εμφανίζεται στο κάτω μέρος της οθόνης. Χρησιμοποιήστε τα κουμπιά του τηλεχειριστηρίου που εμφανίζονται στον οδηγό λειτουργίας.

Παρακολούθηση τηλεόρασης

Παρακολούθηση τηλεόρασης

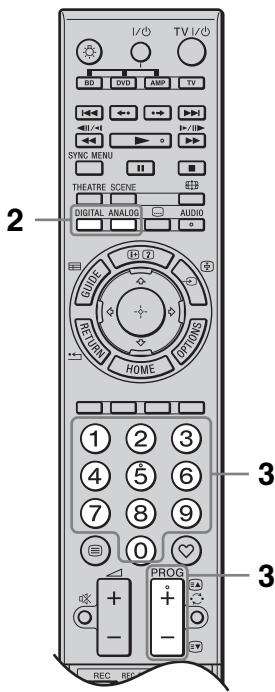
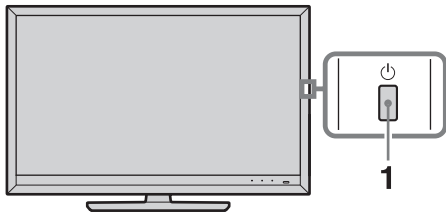

- 1** Πιέστε το κουμπί  στην τηλεόραση για να την ενεργοποιήσετε.

Αν δεν μπορείτε να ενεργοποιήσετε την τηλεόραση, ανοίξτε το διακόπτη **ENERGY SAVING SWITCH** (σελίδα 11). Όταν η τηλεόραση βρίσκεται σε λειτουργία αναμονής (η ένδειξη  (αναμονής) στην πρόσοψη της τηλεόρασης ανάβει κόκκινη), πιέστε το κουμπί **TV I/⏻** στο τηλεχειριστήριο για να ενεργοποιήσετε την τηλεόραση.

- 2** Πιέστε το κουμπί **DIGITAL** για να μεταβείτε σε ψηφιακή λειτουργία ή πιέστε το κουμπί **ANALOG** για να μεταβείτε σε αναλογική λειτουργία.









Τα διαθέσιμα κανάλια διαφέρουν ανάλογα με τη λειτουργία.

- 3** Πιέστε τα αριθμητικά πλήκτρα ή το κουμπί **PROG +/-** για να επιλέξετε τηλεοπτικό κανάλι.

Στην ψηφιακή λειτουργία εμφανίζεται σύντομα ένα πανό ενδείξεων πληροφοριών. Κάθε φορά που πιέσετε το κουμπί , το πανό αλλάζει κυκλικά ως εξής: Πληροφορίες τρέχοντος προγράμματος → Πληροφορίες επόμενου προγράμματος → Μη διαθέσιμες ενδείξεις

Όταν χρησιμοποιείται η λειτουργία **GUIDE Plus+**, δεν είναι διαθέσιμο το στοιχείο **Επόμενο πρόγραμμα**.

Τα παρακάτω εικονίδια ενδέχεται να εμφανίζονται στο πανό ενδείξεων.

- : Η διαδραστική υπηρεσία είναι διαθέσιμη (Ψηφιακό κείμενο)
- : Ραδιοφωνική υπηρεσία
- : Κωδικοποιημένη/Συνδρομητική υπηρεσία
- : Διαθέσιμες πολλαπλές γλώσσες ήχου
- : Διαθέσιμοι υπότιτλοι
- : Διαθέσιμοι υπότιτλοι για όσους αντιμετωπίζουν προβλήματα ακοής
- : Υπενθύμηση
- : Συνιστώμενη ελάχιστη ηλικία για το τρέχον πρόγραμμα (από 4 έως 18 ετών) (Μόνο για την Ισπανία: από 4 έως 18 και X)
- : Κλείδωμα για Παιδιά

? Εγχειρίδιο οδηγιών

Εγχειρίδιο οδηγιών

Εμφανίζει το εγχειρίδιο οδηγιών στην οθόνη.

Περιήγηση στο Εγχειρίδιο οδηγιών

- 1 Πιέστε **HOME** για να εμφανίσετε το XMB™.



- 2 Πιέστε \leftarrow/\rightarrow για να επιλέξετε "Ρυθμίσεις".
- 3 Πιέστε \uparrow/\downarrow για να επιλέξετε "Εγχειρίδιο οδηγιών", στη συνέχεια πιέστε \oplus .
- 4 Πιέστε \uparrow/\downarrow για να επιλέξετε θέμα από τον Πίνακα περιεχομένων, στη συνέχεια πιέστε \oplus .
Χρησιμοποιήστε το αντίστοιχο έγχρωμο πλήκτρο για πάτε στην επόμενη ή στην προηγούμενη σελίδα και για να επιστρέψετε στον Πίνακα περιεχομένων.
Αν η επεξήγηση συνδέεται με άλλο θέμα, θα εμφανιστεί το σύμβολο \ominus . Πιέστε $\uparrow/\downarrow/\leftarrow/\rightarrow$ για να επιλέξετε \ominus , στη συνέχεια πιέστε \oplus . Πιέστε \leftarrow **RETURN** για επιστροφή.
- 5 Πιέστε **HOME** για έξοδο.



- Το XMB™ (XrossMediaBar) είναι ένα μενού λειτουργιών BRAVIA και πηγών εισόδου που εμφανίζονται στην οθόνη της τηλεόρασης.

Εγκατάσταση των εξαρτημάτων (Επιτοίχιο στήριγμα)

Προς τους πελάτες:

Για την προστασία του προϊόντος και για λόγους ασφαλείας, η Sony συνιστά θερμά η εγκατάσταση της τηλεόρασής σας να γίνει από αντιπροσώπους της Sony ή από εξουσιοδοτημένους τεχνικούς. Μην προσπαθήσετε να την εγκαταστήσετε μόνοι σας.

Προς τους αντιπροσώπους της Sony ή εξουσιοδοτημένους τεχνικούς:

Προσέξτε ιδιαίτερα την ασφάλεια κατά τη διάρκεια της εγκατάστασης, της περιοδικής συντήρησης και της εξέτασης του προϊόντος.

Η τηλεόρασή σας μπορεί να εγκατασταθεί με χρήση του Επιτοίχιου στηρίγματος SU-WL500 (πωλείται χωριστά).

- Ανατρέξτε στις Οδηγίες που παρέχονται μαζί με το Επιτοίχιο στήριγμα για να πραγματοποιήσετε σωστά την εγκατάσταση.
- Ανατρέξτε στο θέμα "Αφαίρεση της Επιτραπέζιας βάσης της τηλεόρασης" (σελίδα 7).
- Ανατρέξτε στο θέμα "Πίνακας διαστάσεων εγκατάστασης τηλεόρασης" (σελίδα 19).
- Ανατρέξτε στο θέμα "Πίνακας/διάγραμμα θέσεων βιδών και αγκιστρών" (σελίδα 20).



- Τοποθετείτε την τηλεόραση στην Επιτραπέζια βάση, όταν ασφαλίσετε το Άγκιστρο στερέωσης.

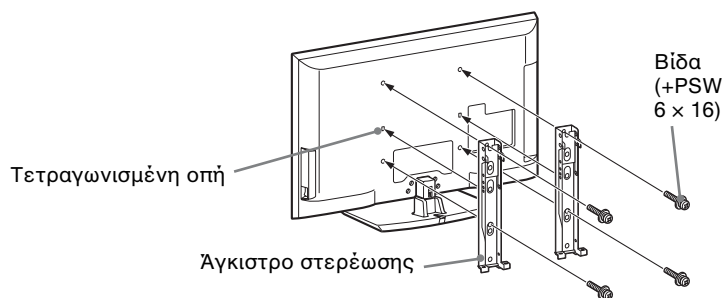

Απαιτείται ιδιαίτερη γνώση και εμπειρία για την εγκατάσταση του προϊόντος αυτού, ειδικά για να προσδιορίσετε την αντοχή του τοίχου που θα φέρει το βάρος της τηλεόρασης. Εμπιστευτείτε την επιτοίχια τοποθέτηση του προϊόντος στους αντιπροσώπους της Sony ή σε εξουσιοδοτημένους τεχνικούς και δώστε ιδιαίτερη προσοχή στην ασφάλεια κατά τη διάρκεια της εγκατάστασης. Η Sony δεν αποδέχεται καμία ευθύνη για οποιαδήποτε ζημία ή τραυματισμό που προέρχεται από κακό χειρισμό ή λανθασμένη εγκατάσταση.

Πίνακας διαστάσεων εγκατάστασης τηλεόρασης

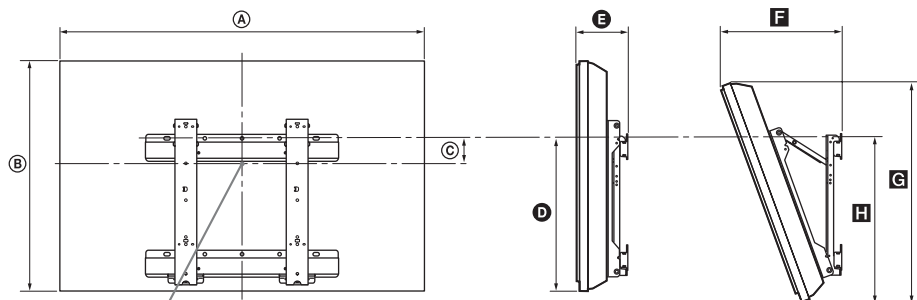

Κεντρικό σημείο της οθόνης

Μονάδα: cm

Όνομα μοντέλου	Διαστάσεις οθόνης		Διάσταση κεντρικού σημείου οθόνης	Μήκος για κάθε γωνία στήριξης				
				Γωνία (0°)		Γωνία (20°)		
	A	B		C	D	E	F	G
KDL-52Z5500	124,0	76,7	4,6	44,5	13,5	36,9	72,9	47,6
KDL-46Z5500	109,1	67,2	8,7	43,6	13,5	34,0	63,2	46,7
KDL-40Z5500/ 40Z5710	95,8	59,6	12,6	43,6	13,5	31,4	56,1	46,7

Τα νούμερα στον παραπάνω πίνακα μπορεί να διαφέρουν ελαφρώς ανάλογα με την εγκατάσταση.

ΠΡΟΕΙΔΟΠΟΙΗΣΗ

Ο τοίχος στον οποίο θα εγκατασταθεί η τηλεόραση θα πρέπει να μπορεί να υποστηρίξει βάρος τουλάχιστον τέσσερις φορές μεγαλύτερο από αυτό της τηλεόρασης. Ανατρέξτε στο θέμα "Τεχνικά χαρακτηριστικά" (σελίδα 21) για το βάρος της.

Πίνακας/διάγραμμα θέσεων βιδών και αγκίστρων

Όνομα μοντέλου	Θέση βίδας	Θέση αγκίστρου
KDL-52Z5500/46Z5500/40Z5500/40Z5710	d, g	b

Θέση βίδας

Όταν εγκαθιστάτε το Άγκιστρο στερέωσης στην τηλεόραση.

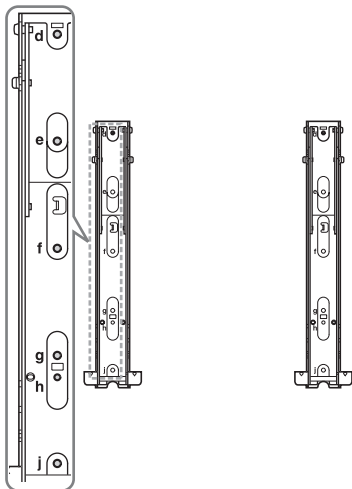





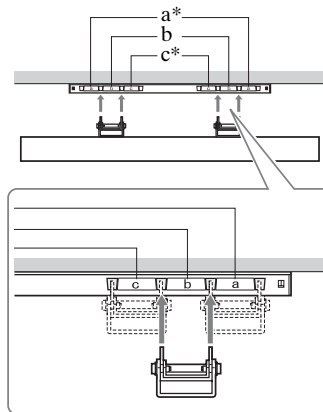









Θέση αγκίστρου

Όταν εγκαθιστάτε την τηλεόραση στο Βραχίονα βάσης.



Η θέση άγκιστρου "a" και "c" δεν μπορεί να χρησιμοποιηθεί για τα μοντέλα.

Τεχνικά χαρακτηριστικά

Σύστημα	
Σύστημα οθόνης	Οθόνη LCD (Οθόνη υγρών κρυστάλλων)
Τηλεοπτικό σύστημα μετάδοσης	Αναλογικό: Ανάλογα με την επιλογή χώρας/περιοχής: B/G/H, D/K, L, I Ψηφιακό: DVB-T/DVB-C
Χρωματικό σύστημα/ Σύστημα εικόνας	Αναλογικό: PAL, PAL60 (μόνο για είσοδο εικόνας), SECAM, NTSC3.58, NTSC4.43 (μόνο για είσοδο εικόνας) Ψηφιακό: MPEG-2 MP@ML/HL, H.264/MPEG-4 AVC MP/HP@L4
Κάλυψη καναλιών	Αναλογικό: VHF: E2-E12/UHF: E21-E69/CATV: S1-S20/HYPER: S21-S41 D/K: R1-R12, R21-R69/L: F2-F10, B-Q, F21-F69/I: UHF B21-B69 Ψηφιακό: VHF/UHF
Έξοδος Ήχου	10 W + 10 W
Υποδοχές εισόδου/εξόδου	
Καλώδιο κεραιάς	75 ohm εξωτερικός ακροδέκτης για VHF/UHF
 AV1	Υποδοχή Scart 21 ακίδων (πρότυπο CENELEC) που περιλαμβάνει είσοδο ήχου/εικόνας, είσοδο RGB και έξοδο ήχου/εικόνας τηλεόρασης.
 AV2	Υποδοχή 21 ακίδων Scart (πρότυπο CENELEC) που περιλαμβάνει είσοδο ήχου/εικόνας, είσοδο RGB και επιλεγόμενη έξοδο ήχου/εικόνας.
 COMPONENT IN	Υποστηριζόμενα φορμά: 1080p, 1080i, 720p, 576p, 576i, 480p, 480i Y: 1 Vp-p, 75 ohm, 0,3V αρνητικός συγχρονισμός/Pb/Cv: 0,7 Vp-p, 75 ohm/ Pr/Cr: 0,7 Vp-p, 75 ohm
 COMPONENT IN	Είσοδος ήχου (υποδοχή RCA)
HDMI IN1, 2, 3, 4	Βίντεο: 1080/24p, 1080p, 1080i, 720p, 576p, 576i, 480p, 480i Ήχος: Γραμμικό PCM δύο καναλιών: 32, 44,1 και 48 kHz, 16, 20 και 24 bit, Dolby Digital Είσοδος αναλογικού ήχου (μίνι υποδοχή) (μόνο HDMI IN1) Είσοδος PC (σελίδα 23)
 AV3	Είσοδος βίντεο (υποδοχή RCA)
 AV3	Είσοδος ήχου (υποδοχή RCA)
 DIGITAL AUDIO OUT (OPTICAL)	Οπτική ψηφιακή υποδοχή (Γραμμικό PCM δύο καναλιών, Dolby Digital)
	Έξοδος ήχου (υποδοχή RCA)
 PC IN	Είσοδος PC (D-sub 15 ακίδων) (σελίδα 23) G: 0,7 Vp-p, 75 ohm, χωρίς συγχρονισμό σε πράσινο/B: 0,7 Vp-p, 75 ohm/ R: 0,7 Vp-p, 75 ohm/HD: 1-5 Vp-p/VD: 1-5 Vp-p -  Είσοδος ήχου PC (μίνι υποδοχή)
	Θύρα USB
	Υποδοχή ακουστικών
	Υποδοχή CAM (Μονάδα Περιορισμένης Πρόσβασης)
 LAN	Σύνδεσμος 10BASE-T/100BASE-TX (Ανάλογα με το λειτουργικό περιβάλλον του δικτύου, η ταχύτητα σύνδεσης ενδέχεται να διαφέρει. Η ταχύτητα και η ποιότητα επικοινωνίας μέσω 10BASE-T/100BASE-TX δεν είναι εγγυημένες για αυτή την τηλεόραση.)

Όνομα μοντέλου	KDL-52Z5500	KDL-46Z5500	KDL-40Z5500	KDL-40Z5710
Τροφοδοσία και άλλα				
Απαιτήσεις τροφοδοσίας	220 V – 240 V AC, 50 Hz			
Μέγεθος οθόνης (διαγώνια μέτρηση)	52 ίντσες/ Περίπου 132,2 cm	46 ίντσες/ Περίπου 116,8 cm	40 ίντσες/Περίπου 101,6 cm	
Ανάλυση οθόνης	1.920 κουκίδες (οριζόντια) × 1.080 γραμμές (κάθετα)			
Κατανάλωση ισχύος	σε λειτουργία "Κατοικία"/ "Κανονική"	194 W	166 W	154 W
	σε λειτουργία "Κατάστημα"/ "Ζωή"	330 W	241 W	210 W
Κατανάλωση ισχύος σε αναμονή*	0,19 W (16,5 W όταν το στοιχείο "Γρήγορη εκκίνηση" έχει ρυθμιστεί σε "Ναι")			
Παρεχόμενα εξαρτήματα	Ανατρέξτε στην ενότητα "Για τον έλεγχο των εξαρτημάτων" (σελίδα 4).			
Προαιρετικά εξαρτήματα	Επιτοίχιο στήριγμα: SU-WL500			

Όνομα μοντέλου	KDL-52Z5500	KDL-46Z5500	KDL-40Z5500	KDL-40Z5710
Διαστάσεις (Περίπου) (π × υ × β)				
με Επιτραπέζια βάση	124,0 × 82,1 × 35,8 cm	109,1 × 72,5 × 33,0 cm	95,8 × 64,9 × 30,3 cm	95,8 × 64,9 × 30,2 cm
χωρίς Επιτραπέζια βάση	124,0 × 76,7 × 8,6 cm	109,1 × 67,2 × 8,6 cm	95,8 × 59,6 × 8,6 cm	
Βάρος (Περίπου)				
με Επιτραπέζια βάση	31,3 kg	25,3 kg	20,8 kg	
χωρίς Επιτραπέζια βάση	27,2 kg	21,9 kg	17,9 kg	

* Η συγκεκριμένη κατανάλωση ισχύος σε κατάσταση αναμονής επιτυγχάνεται αφού η τηλεόραση ολοκληρώσει τις απαραίτητες εσωτερικές διαδικασίες.
Η σχεδίαση και τα τεχνικά χαρακτηριστικά μπορεί να αλλάξουν χωρίς προειδοποίηση.

Πίνακας αναφοράς σημάτων εισόδου PC για PC και HDMI IN 1, 2, 3, 4

Ανάλυση			Οριζόντια συχνότητα (kHz)	Κατακόρυφη συχνότητα (Hz)	Πρότυπο
Σήματα	Οριζόντια (Pixel)	× Κατακόρυφα (Γραμμικό)			
VGA	640	× 480	31,5	60	VESA
	640	× 480	37,5	75	VESA
	720	× 400	31,5	70	VESA
SVGA	800	× 600	37,9	60	VESA
	800	× 600	46,9	75	VESA
XGA	1024	× 768	48,4	60	VESA
	1024	× 768	56,5	70	VESA
	1024	× 768	60,0	75	VESA
WXGA	1280	× 720	45,0	60	EIA
	1280	× 768	47,4	60	VESA
	1280	× 768	47,8	60	VESA
	1280	× 960	60,0	60	VESA
	1360	× 768	47,7	60	VESA
SXGA	1280	× 1024	64,0	60	VESA
HDTV	1920	× 1080	66,6	60	VESA*
	1920	× 1080	67,5	60	EIA*

* Ο χρονισμός 1080p όταν εφαρμόζεται σε είσοδο HDMI θα θεωρείται χρονισμός βίντεο και όχι χρονισμός PC. Αυτό επηρεάζει το μενού "Ρυθμίσεις Βίντεο" και τις ρυθμίσεις του μενού "Οθόνη".

Για να δείτε τα περιεχόμενα του PC, ρυθμίστε το στοιχείο "Φορμά Οθόνης" σε "Ευρεία" και το στοιχείο "Περιοχή Προβολής" σε "Full pixel".



- Η είσοδος PC της τηλεόρασης αυτής δεν υποστηρίζει συγχρονισμό σε πράσινο (Sync on Green) ή σύνθετο συγχρονισμό (Composite Sync).
- Η είσοδος PC της τηλεόρασης αυτής δεν υποστηρίζει πεπλεγμένα σήματα.
- Για βέλτιστη ποιότητα της εικόνας, συνιστάται να χρησιμοποιείτε τα σήματα στον παραπάνω πίνακα με κατακόρυφη συχνότητα 60 Hz (με τα έντονα γράμματα).

Αντιμετώπιση προβλημάτων

Ελέγξτε αν η ένδειξη \cup (αναμονή) αναβοσβήνει με κόκκινο χρώμα.

Όταν η ένδειξη \cup (αναμονή) αναβοσβήνει

Η λειτουργία αυτοδιάγνωσης είναι ενεργοποιημένη.

- 1 Μετρήστε πόσες φορές αναβοσβήνει η ένδειξη \cup (αναμονή) μεταξύ κάθε διαλείμματος δυο δευτερολέπτων.





Πα παράδειγμα, η ένδειξη μπορεί να αναβοσβήνει τρεις φορές, να σβήνει για δύο δευτερόλεπτα και, στη συνέχεια, να αναβοσβήνει ξανά για τρεις φορές.

- 2 Πιέστε \cup στην τηλεόραση για να την απενεργοποιήσετε, αποσυνδέστε το καλώδιο τροφοδοσίας και ενημερώστε τον αντιπρόσωπο ή το κέντρο τεχνικής υποστήριξης της Sony για τον τρόπο με τον οποίο αναβοσβήνει η ένδειξη (πόσες φορές αναβοσβήνει).

Όταν η ένδειξη \cup (αναμονή) δεν αναβοσβήνει

- 1 Ελέγξτε τα στοιχεία στους παρακάτω πίνακες.
- 2 Αν το πρόβλημα παραμένει, προσκομίστε την τηλεόραση για επισκευή από εξουσιοδοτημένο τεχνικό προσωπικό.

Κατάσταση	Επεξήγηση/Λύση
Εικόνα	
Δεν υπάρχει καθόλου εικόνα (η οθόνη είναι σκοτεινή) και καθόλου ήχος.	<ul style="list-style-type: none">• Ελέγξτε τη σύνδεση της κεραίας/καλωδιακής.• Συνδέστε την τηλεόραση στην παροχή τροφοδοσίας ρεύματος και πιέστε \cup στην τηλεόραση.• Εάν η ένδειξη \cup (αναμονή) ανάψει με κόκκινο χρώμα, πιέστε το TV I/.
Δεν εμφανίζεται στην οθόνη καθόλου εικόνα ούτε πληροφορίες μενού από τη συσκευή που είναι συνδεδεμένη στην υποδοχή scart.	<ul style="list-style-type: none">• Πιέστε \ominus για να εμφανίσετε τη λίστα εισόδων και κατόπιν επιλέξτε την επιθυμητή είσοδο.• Ελέγξτε τη σύνδεση μεταξύ της προαιρετικής συσκευής και της τηλεόρασης.
Προκύπτουν είδωλα ή εμφανίζονται διπλές εικόνες.	<ul style="list-style-type: none">• Ελέγξτε τη σύνδεση της κεραίας/καλωδιακής.• Ελέγξτε τη θέση και τον προσανατολισμό της κεραίας.
Στην οθόνη εμφανίζεται μόνο χιόνι και θόρυβος.	<ul style="list-style-type: none">• Ελέγξτε εάν η κεραία έχει σπάσει ή έχει στραβάσει.• Ελέγξτε εάν η κεραία έχει φτάσει το τέλος της ζωής της (τρία έως πέντε χρόνια κανονικής χρήσης, ένα έως δύο χρόνια για χρήση κοντά στη θάλασσα).
Υπάρχει θόρυβος εικόνας ή ήχος κατά την παρακολούθηση τηλεοπτικού καναλιού.	<ul style="list-style-type: none">• Ρυθμίστε το "AFT" (αυτόματος λεπτός συντονισμός) για να έχετε καλύτερη λήψη εικόνας.
Στην οθόνη εμφανίζονται μικρά μαύρα ή/και φωτεινά σημεία.	<ul style="list-style-type: none">• Η εικόνα αποτελείται από pixel. Τα μικρά μαύρα ή/και φωτεινά σημεία (pixel) στην οθόνη δεν αποτελούν δυσλειτουργία.
Τα περιγράμματα εικόνας είναι παραμορφωμένα.	<ul style="list-style-type: none">• Επιλέξτε "Κανονικό" ή "Όχι" στη λειτουργία "Motionflow".• Αλλάξτε την τρέχουσα ρύθμιση του στοιχείου "Λειτουργία Ταινίας" σε άλλη ρύθμιση.
Η εικόνα δεν εμφανίζεται έγχρωμη.	<ul style="list-style-type: none">• Επιλέξτε "Επαναφορά ρυθμίσεων".

Κατάσταση	Επεξήγηση/Λύση
<p>Η εικόνα από τη συσκευή που είναι συνδεδεμένη στις υποδοχές  COMPONENT IN δεν εμφανίζεται έγχρωμη ή εμφανίζεται σε ακανόνιστα χρώματα.</p>	<ul style="list-style-type: none"> • Ελέγξτε τη σύνδεση των υποδοχών  COMPONENT IN και ελέγξτε εάν τα βύσματα έχουν εφαρμόσει καλά στις αντίστοιχες υποδοχές τους.
<p>Δεν εμφανίζεται στην οθόνη η εικόνα από τη συνδεδεμένη συσκευή.</p>	<ul style="list-style-type: none"> • Ενεργοποιήστε τη συνδεδεμένη συσκευή. • Ελέγξτε τη σύνδεση του καλωδίου. • Πιέστε  για να εμφανίσετε τη λίστα των συνδεδεμένων συσκευών και, στη συνέχεια, επιλέξτε την είσοδο που θέλετε. • Τοποθετήστε σωστά την κάρτα μνήμης ή άλλη συσκευή αποθήκευσης στην ψηφιακή φωτογραφική μηχανή. • Χρησιμοποιήστε ψηφιακή φωτογραφική μηχανή ή άλλη συσκευή αποθήκευσης που έχει διαμορφωθεί σύμφωνα με τις οδηγίες που παρέχονται μαζί με την φωτογραφική μηχανή. • Οι λειτουργίες δεν είναι εγγυημένες για όλες τις συσκευές USB. Επίσης, οι λειτουργίες διαφέρουν ανάλογα με τις δυνατότητες της συσκευής USB και του βίντεο που αναπαράγεται.
<p>Δεν μπορείτε να επιλέξετε τη συνδεδεμένη συσκευή στο Μενού Home ή δεν μπορείτε να αλλάξετε είσοδο.</p>	<ul style="list-style-type: none"> • Ελέγξτε τη σύνδεση του καλωδίου. • Επιλέξτε το διακομιστή για εμφάνιση στο Μενού Home.
Ήχος	
<p>Η εικόνα είναι καλή, αλλά δεν υπάρχει ήχος.</p>	<ul style="list-style-type: none"> • Πιέστε  ή  (Σίγαση). • Ελέγξτε εάν το "Ήχείο" έχει ρυθμιστεί σε "Ήχείο Τηλεόρασ." • Όταν χρησιμοποιείτε την είσοδο HDMI με Super Audio CD ή DVD-Audio, το DIGITAL AUDIO OUT (OPTICAL) ενδέχεται να μην εξάγει σήματα ήχου.
Κανάλια	
<p>Δεν μπορείτε να επιλέξετε το κανάλι που επιθυμείτε.</p>	<ul style="list-style-type: none"> • Μετακινηθείτε ανάμεσα σε ψηφιακή και αναλογική λειτουργία και επιλέξτε το επιθυμητό ψηφιακό/αναλογικό κανάλι.
<p>Μερικά κανάλια είναι κενά.</p>	<ul style="list-style-type: none"> • Το κανάλι είναι μόνο για κωδικοποιημένη/συνδρομητική υπηρεσία. Εγγραφείτε στην υπηρεσία συνδρομητικής τηλεόρασης. • Το κανάλι χρησιμοποιείται μόνο για δεδομένα (καθόλου εικόνα ή ήχος). • Επικοινωνήστε με το σταθμό για λεπτομέρειες σχετικά με την εκπομπή.
<p>Δεν μπορείτε να παρακολουθήσετε ψηφιακά κανάλια.</p>	<ul style="list-style-type: none"> • Επικοινωνήστε με έναν ειδικό εγκαταστάσεων για να βρείτε εάν υπάρχουν διαθέσιμες ψηφιακές εκπομπές στην περιοχή σας. • Αναβαθμίστε την κεραία.
Οικιακό Δίκτυο	
<p>Τα διαγνωστικά σύνδεσης υποδεικνύουν σφάλμα.</p>	<p>Ελέγξτε τις συνδέσεις</p> <ul style="list-style-type: none"> • Χρησιμοποιήστε ένα ίσιο καλώδιο για το καλώδιο δικτύου LAN. • Ελέγξτε εάν το καλώδιο είναι στέρεα συνδεδεμένο. • Ελέγξτε τη σύνδεση μεταξύ της τηλεόρασης και του δρομολογητή. <p>Ελέγξτε τις Ρυθμίσεις</p> <ul style="list-style-type: none"> • Αλλάξτε τη διεύθυνση IP για τον διακομιστή DNS ("Έλεγχος της Σύνδεσης δικτύου") συμβουλευόμενοι τα ακόλουθα. <ul style="list-style-type: none"> –Επικοινωνήστε με τον παροχέα υπηρεσιών Internet. –Ορίστε τη διεύθυνση IP του δρομολογητή αν δεν γνωρίζετε το DNS του παροχέα υπηρεσιών Internet.

Κατάσταση	Επεξήγηση/Λύση
<p>Δεν είναι δυνατή η εύρεση του διακομιστή, δεν είναι δυνατή η εμφάνιση λίστας και δεν είναι δυνατή η αναπαραγωγή.</p>	<ul style="list-style-type: none"> • Όταν αλλάξετε τις ρυθμίσεις του διακομιστή, απενεργοποιήστε και ενεργοποιήστε την τηλεόραση με το πάτημα του  στην τηλεόραση. • Εκτελέστε "Διαγνωστικός έλεγχος διακομιστή". • Όταν χρησιμοποιείτε ένα PC ως διακομιστή • Ελέγξτε εάν το PC είναι ενεργοποιημένο. Μην απενεργοποιείτε το PC κατά τη διάρκεια της πρόσβασης. • Αν στο PC είναι εγκατεστημένο λογισμικό ασφαλείας, σιγουρευτείτε ότι επιτρέπονται οι συνδέσεις από εξωτερικές συσκευές. Για λεπτομέρειες, ανατρέξτε στο εγχειρίδιο οδηγιών που συνοδεύει το λογισμικό ασφαλείας. • Το φορτίο στο PC ενδέχεται να είναι πολύ υψηλό ή η εφαρμογή διακομιστή να έχει γίνει ασταθής. Δοκιμάστε τα ακόλουθα: <ul style="list-style-type: none"> - Διακόψτε την εφαρμογή διακομιστή και κάντε επανεκκίνηση. - Κάντε επανεκκίνηση του PC. - Μειώστε τον αριθμό των εφαρμογών που εκτελούνται στο PC. - Μειώστε την ποσότητα περιεχομένου.
<p>Οι αλλαγές στο διακομιστή δεν εμφανίζονται ή το εμφανιζόμενο περιεχόμενο διαφέρει από το περιεχόμενο του διακομιστή.</p>	<ul style="list-style-type: none"> • Μερικές φορές οι αλλαγές δεν εμφανίζονται στην οθόνη της τηλεόρασης ακόμη κι αν έχει προστεθεί ή/και αφαιρεθεί περιεχόμενο στο διακομιστή. Αν συμβεί αυτό, επιστρέψτε ένα επίπεδο πίσω και προσπαθήστε ξανά να ανοίξετε το φάκελο ή το διακομιστή.
<p>Δεν εμφανίζονται τα αρχεία φωτογραφιών, μουσικής ή/και βίντεο ή τα εικονίδια.</p>	<p>Προκαταρκτικός έλεγχος</p> <ul style="list-style-type: none"> • Ελέγξτε αν η συνδεδεμένη συσκευή υπολογίζει DLNA. • Οι λειτουργίες δεν είναι εγγυημένες για όλους τους διακομιστές. Επίσης, οι λειτουργίες διαφέρουν ανάλογα με τις δυνατότητες του διακομιστή και του εν λόγω περιεχομένου. • Ενεργοποιήστε τη συνδεδεμένη συσκευή. <p>Ελέγξτε τις συνδέσεις</p> <ul style="list-style-type: none"> • Ελέγξτε αν έχει αποσυνδεθεί το καλώδιο δικτύου LAN ή/και το καλώδιο τροφοδοσίας του διακομιστή. <p>Ελέγξτε τις Ρυθμίσεις</p> <ul style="list-style-type: none"> • Ελέγξτε αν η συνδεδεμένη συσκευή είναι δηλωμένη στις "Ρυθμίσεις οθόνης διακομιστή". • Ελέγξτε εάν ο διακομιστής είναι σωστά διαμορφωμένος. • Ελέγξτε αν η επιλεγμένη συσκευή είναι συνδεδεμένη στο δίκτυο και αν υπάρχει πρόσβαση. • Αν το στοιχείο "Ρυθμίσεις διεύθυνσης IP" στο "Δίκτυο" κάτω από το στοιχείο "Ρυθμίσεις δικτύου" είναι ρυθμισμένο σε "DHCP (DNS αυτόματο)" ή "DHCP (DNS χειροκίνητο)", μπορεί να χρειαστεί κάποιος χρόνος για την αναγνώριση των συσκευών αν δεν υπάρχει διακομιστής DHCP. Εκτελέστε "Διαγνωστικός έλεγχος διακομιστή".
<p>Δεν είναι δυνατή η εύρεση της τηλεόρασης από συσκευή συμβατή με renderer (ο ελεγκτής).</p>	<p>Ελέγξτε τις συνδέσεις</p> <ul style="list-style-type: none"> • Ελέγξτε αν έχει αποσυνδεθεί το καλώδιο δικτύου LAN ή/και το καλώδιο τροφοδοσίας του διακομιστή. <p>Ελέγξτε τις Ρυθμίσεις</p> <ul style="list-style-type: none"> • Ελέγξτε εάν το στοιχείο "Λειτουργία Renderer" είναι ενεργοποιημένο. • Επιβεβαιώστε ότι η συνδεδεμένη συσκευή έχει καταχωρηθεί στο στοιχείο "Έλεγχος πρόσβασης σε Renderer".
<p>Εμφανίζονται μόνο μερικά εικονίδια κάτω από το "Δίκτυο" στο Μενού Home.</p>	<ul style="list-style-type: none"> • Αυτό είναι κανονικό όταν δεν διατίθεται σύνδεση στο internet. Μπορείτε να χρησιμοποιήσετε τρία προεγκατεστημένα Widget κανονικά. Για να απολαύσετε περισσότερα Widget, ελέγξτε μήπως έχει αποσυνδεθεί το καλώδιο δικτύου LAN ή/και το καλώδιο τροφοδοσίας του δρομολογητή/μόντεμ. (*)

Κατάσταση	Επεξήγηση/Λύση
Χρησιμοποιείτε τα δηλωμένα Widget, αλλά τώρα κάποιο περιεχόμενο δεν εμφανίζεται στα Widget.	<ul style="list-style-type: none"> • Ελέγξτε αν έχει αποσυνδεθεί το καλώδιο δικτύου LAN ή/και το καλώδιο τροφοδοσίας του δρομολογητή/μόντεμ. (*) • Υπάρχει πιθανότητα ο διακομιστής του Παροχέα Widget να είναι εκτός λειτουργίας. Προσπαθήστε να χρησιμοποιήσετε το Widget αργότερα. (*) Ο δρομολογητής/μόντεμ πρέπει να είναι κατάλληλα ρυθμισμένος εκ των προτέρων για σύνδεση στο internet. Επικοινωνήστε με τον πάροχο υπηρεσιών Internet για τις ρυθμίσεις του δρομολογητή/μόντεμ.
Γενικά	
Δεν είναι δυνατή η ενεργοποίηση της τηλεόρασης.	<ul style="list-style-type: none"> • Ελέγξτε εάν ο διακόπτης ENERGY SAVING SWITCH είναι ενεργοποιημένος (σελίδα 11).
Παραμορφωμένη εικόνα ή/και ήχος.	<ul style="list-style-type: none"> • Διατηρείτε την τηλεόραση μακριά από ηλεκτρικές πηγές θορύβου όπως αυτοκίνητα, μοτοσικλέτες, σεσουάρ μαλλιών ή οπτικές συσκευές. • Κατά την εγκατάσταση μιας προαιρετικής συσκευής, αφήστε λίγο χώρο μεταξύ της συσκευής και της τηλεόρασης. • Ελέγξτε τη σύνδεση της κεραίας/καλωδιακής τηλεόρασης. • Κρατήστε το καλώδιο της κεραίας/καλωδιακής τηλεόρασης μακριά από καλώδια σύνδεσης.
Η τηλεόραση απενεργοποιείται αυτόματα (η τηλεόραση μπαίνει σε λειτουργία αναμονής).	<ul style="list-style-type: none"> • Ελέγξτε εάν το στοιχείο "Χρονοδ. Απενεργ." είναι ενεργοποιημένο ή επιβεβαιώστε τη ρύθμιση "Διάρκεια" του στοιχείου "Ενεργ. Χρονοδ.". • Ελέγξτε εάν η επιλογή "Τηλεόραση σε αναμονή λόγω αδράνειας" είναι ενεργοποιημένη. • Αν η τηλεόραση δεν λαμβάνει σήμα και δεν εκτελεί καμία λειτουργία επί 10 λεπτά όταν βρίσκεται σε κατάσταση λειτουργίας, τότε μεταβαίνει αυτόματα σε λειτουργία αναμονής.
Η τηλεόραση ενεργοποιείται αυτόματα.	<ul style="list-style-type: none"> • Ελέγξτε εάν η επιλογή "Ενεργ. Χρονοδ." είναι ενεργοποιημένη.
Μερικές πηγές εισόδου δεν μπορούν να επιλεγούν.	<ul style="list-style-type: none"> • Επιλέξτε "Προορύθ Πηγών Εισόδ" και ακυρώστε τη ρύθμιση "Παράλειψη" για την πηγή εισόδου.
Το τηλεχειριστήριο δεν λειτουργεί.	<ul style="list-style-type: none"> • Αλλάξτε τις μπαταρίες.
Λαμβάνετε κενές τηλεοπτικές λίστες στο σύστημα GUIDE Plus+.	<ul style="list-style-type: none"> • Ελέγξτε τη σύνδεση της κεραίας/καλωδιακής τηλεόρασης. • Η καλωδίωση και η ρύθμισή σας είναι OK, αλλά το σύστημα GUIDE Plus+ δεν ήταν συνδεδεμένο για αρκετό χρόνο ώστε να λαμβάνει δεδομένα τηλεοπτικών λιστών. Αφήστε την τηλεόραση σε κατάσταση "STANDBY" (αναμονής) όλη τη νύχτα (24 ώρες) ή χρησιμοποιήστε το στοιχείο "Manual Data Download". • Κατοικείτε σε χώρα/περιοχή όπου το σύστημα GUIDE Plus+ δεν είναι ακόμη διαθέσιμο. Διαβάστε τη λίστα με τις χώρες για να δείτε αν η περιοχή σας υποστηρίζεται. http://www.europe.guideplus.com/
Οι συσκευές HDMI δεν εμφανίζονται στη "Λίστα Συσκευών HDMI".	<ul style="list-style-type: none"> • Ελέγξτε ότι οι συσκευές σας είναι συμβατές με το Ρυθμιστικό για HDMI.
Δεν μπορείτε να επιλέξετε "Όχι" στο "Ρυθμιστικό για HDMI".	<ul style="list-style-type: none"> • Αν έχετε συνδέσει οποιοδήποτε ηχοσύστημα που είναι συμβατό με το Ρυθμιστικό για HDMI, δεν μπορείτε να επιλέξετε "Όχι" σε αυτό το μενού. Εάν θέλετε να αλλάξετε την έξοδο ήχου ώστε ο ήχος να ακούγεται από το ηχείο της τηλεόρασης, επιλέξτε "Ηχείο Τηλεόρασ." στο μενού "Ηχείο".
Δεν έχουν συντονιστεί όλα τα κανάλια της καλωδιακής.	<ul style="list-style-type: none"> • Ελέγξτε την ιστοσελίδα υποστήριξης για πληροφορίες σχετικά με την παροχή καλωδιακής τηλεόρασης. http://support.sony-europe.com/TV/DVBC/

Αγαπητέ πελάτη

Σας ευχαριστούμε που αγοράσατε αυτό το προϊόν της Sony. Ελπίζουμε να μείνετε ικανοποιημένοι από τη χρήση του. Στην απίθανη περίπτωση που το προϊόν σας χρειαστεί σέρβις (επισκευή) κατά τη διάρκεια της εγγύησης, παρακαλείσθε να επικοινωνήσετε με το κατάστημα αγοράς ή με ένα μέλος του δικτύου μας εξουσιοδοτημένων σέρβις (ASN) της Ευρωπαϊκής Οικονομικής Ζώνης (ΕΟΖ) ή και άλλων χωρών που αναφέρονται σ' αυτή την εγγύηση ή στα συνοδευόμενα αυτήν φυλλάδια (Περιοχή Κάλυψης της Εγγύησης). Μπορείτε να βρείτε λεπτομέρειες για τα μέλη του δικτύου μας ASN, για παράδειγμα σε τηλεφωνικούς καταλόγους, στους καταλόγους προϊόντων μας και στις ιστοσελίδες μας. Για να αποφύγετε κάθε περιττή ταλαιπωρία σας, συνιστούμε να διαβάσετε προσεκτικά το εγχειρίδιο χρήσης προτού ψάξετε για επισκευή κατά τη διάρκεια της εγγύησης.

Η Εγγύησή Σας

Η παρούσα εγγύηση ισχύει για το προϊόν της Sony που αγοράσατε, εφ' όσον κάτι τέτοιο αναφέρεται στα φυλλάδια που συνοδεύουν το προϊόν σας, υπό την προϋπόθεση ότι αγοράστηκε εντός της Περιοχής Κάλυψης της Εγγύησης.

Με την παρούσα, η Sony εγγυάται ότι το προϊόν είναι απαλλαγμένο από κάθε ελάττωμα σχετιζόμενο με τα υλικά ή την κατασκευή, για μια περίοδο ΔΥΟ ΕΤΩΝ από την ημερομηνία της αρχικής αγοράς. Η αρμόδια για να προσφέρει και εκπληρώσει την παρούσα εγγύηση εταιρεία Sony, είναι αυτή που αναφέρεται σ' αυτήν την Εγγύηση ή στο συνοδευόμενα αυτήν φυλλάδια στη χώρα όπου επιδιώκεται η επισκευή κατά τη διάρκεια της εγγύησης.

Εάν, εντός της περιόδου εγγύησης, αποδειχθεί ελαττωματικό το προϊόν (κατά την ημερομηνία της αρχικής αγοράς) λόγω ακατάλληλων υλικών ή κατασκευής, η Sony ή ένα μέλος του δικτύου Εξουσιοδοτημένων Σέρβις ASN της Περιοχής Κάλυψης της Εγγύησης θα επισκευάσει ή θα αντικαταστήσει (κατ' επιλογή της Sony) χωρίς επιβάρυνση για εργατικά ή ανταλλακτικά, το προϊόν ή τα ελαττωματικά εξαρτήματά του, εντός εύλογου χρόνου, βάσει των όρων και συνθηκών που εκτίθενται παρακάτω. Η Sony και τα μέλη του δικτύου Εξουσιοδοτημένων Σέρβις ASN μπορούν να αντικαταστήσουν ελαττωματικά προϊόντα ή εξαρτήματα με νέα ή ανακυκλωμένα προϊόντα ή εξαρτήματα. Όλα τα προϊόντα και εξαρτήματα που έχουν αντικατασταθεί γίνονται ιδιοκτησία της Sony.

Όροι

1. Επισκευές δυνάμει των παρούσας εγγύησης θα παρέχονται μόνο εάν προσκομισθεί το πρωτότυπο τιμολόγιο ή η απόδειξη πώλησης (με την ένδειξη της ημερομηνίας αγοράς, του μοντέλου του προϊόντος και του ονόματος του εμπόρου) μαζί με το ελαττωματικό προϊόν εντός της περιόδου εγγύησης. Η Sony και τα μέλη του δικτύου Εξουσιοδοτημένων Σέρβις ASN μπορούν να αρνηθούν τη δωρεάν επισκευή κατά την περίοδο εγγυήσεως εάν δεν προσκομισθούν τα προαναφερόμενα έγγραφα ή εάν δεν προκύπτουν από αυτά η ημερομηνία αγοράς, το προϊόν ή το μοντέλο του προϊόντος ή το όνομα του εμπόρου. Η παρούσα εγγύηση δεν ισχύει εάν ο τύπος του μοντέλου ή ο σειριακός αριθμός του προϊόντος έχει αλλοιωθεί, διαγραφεί, αφαιρεθεί ή καταστεί δυσανάγνωστος.

2. Για να αποφευχθεί βλάβη ή απώλεια/ διαγραφή σε αφαιρούμενα ή αποσπώμενα μέσα ή εξαρτήματα αποθήκευσης δεδομένων, οφείλετε να τα αφαιρέσετε πριν παραδώσετε το προϊόν σας για επισκευή κατά την περίοδο εγγύησης.
3. Η παρούσα εγγύηση δεν καλύπτει τα έξοδα και τους κινδύνους μεταφοράς που συνδέονται με τη μεταφορά του προϊόντος σας προς και από τη Sony ή μέλος του δικτύου ASN.
4. Η παρούσα εγγύηση δεν καλύπτει τα εξής:
 - Περιοδική συντήρηση και επισκευή ή αντικατάσταση εξαρτημάτων ως αποτέλεσμα φυσιολογικής φθοράς.
 - Αναλώσιμα (στατιστικά μέρη για τα οποία προβλέπεται περιοδική αντικατάσταση κατά τη διάρκεια ζωής ενός προϊόντος όπως μη επανοφορτιζόμενες μπαταρίες, φουσίγγια εκτύπωσης, γραφίδες, λάμπες, κλπ.).
 - Ζημιά ή ελαττώματα που προκλήθηκαν λόγω χρήσης, λειτουργίας ή χειρισμού ασύμβατων με την κανονική ατομική ή οικιακή χρήση.
 - Ζημιές ή αλλαγές στο προϊόν που προκλήθηκαν από:
 - Κακή χρήση, συμπεριλαμβανομένου:
 - του χειρισμού που επιφέρει φυσική, αισθητική ή επιφανειακή ζημιά ή αλλαγές στο προϊόν ή βλάβη σε οθόνες υγρών κρυστάλλων
 - μη κανονική ή μη σύμφωνη με τις οδηγίες της Sony εγκατάσταση ή χρήση του προϊόντος
 - μη συντήρηση του προϊόντος σύμφωνα με τις οδηγίες σωστής συντήρησης της Sony
 - εγκατάσταση ή χρήση του προϊόντος με τρόπο μη σύμφωνο με τις τεχνικές προδιαγραφές και τα πρότυπα ασφαλείας που ισχύουν στη χώρα όπου έχει εγκατασταθεί και χρησιμοποιείται το προϊόν.
 - Μολύνσεις από ιούς ή χρήση του προϊόντος με λογισμικό που δεν παρέχεται με το προϊόν ή λανθασμένη εγκατάσταση του λογισμικού.
 - Την κατάσταση ή τα ελαττώματα των συστημάτων με τα οποία χρησιμοποιείται ή στα οποία ενσωματώνεται το προϊόν εκτός από άλλα προϊόντα της Sony ειδικά σχεδιασμένα για να χρησιμοποιούνται με το εν λόγω προϊόν.
 - Χρήση του προϊόντος με εξαρτήματα, περιφερειακό εξοπλισμό και άλλα προϊόντα των οποίων ο τύπος, η κατάσταση και το πρότυπο δεν συνιστώνται από τη Sony.
 - Επισκευή ή επιχειρηθείσα επισκευή από άτομα που δεν είναι μέλη της Sony ή του δικτύου ASN.
 - Ρυθμίσεις ή προσαρμογές χωρίς την προηγούμενη γραπτή συγκατάθεση της Sony, στις οποίες συμπεριλαμβάνονται:
 - η αναβάθμιση του προϊόντος πέρα από τις προδιαγραφές ή τα χαρακτηριστικά που περιγράφονται στο εγχειρίδιο χρήσης ή
 - οι τροποποιήσεις του προϊόντος με σκοπό να συμμορφωθεί προς εθνικές ή τοπικές τεχνικές προδιαγραφές και πρότυπα ασφαλείας που ισχύουν σε χώρες για τις οποίες το προϊόν δεν είχε σχεδιαστεί και κατασκευαστεί ειδικά.
 - Αμέλεια.
 - Ατυχήματα, πυρκαγιά, υγρά, χημικές και άλλες ουσίες, πλημμύρα, δονήσεις, υπερβολική θερμότητα, ακατάλληλο εξερισμό, υπέρταση, υπερβολική ή εσφαλμένη τροφοδοσία ή τάση εισόδου, ακτινοβολία, ηλεκτροστατικές εκκενώσεις συμπεριλαμβανομένου του κεραυνού, άλλων εξωτερικών δυνάμεων και επιδράσεων.

5. Η παρούσα εγγύηση καλύπτει μόνο τα υλικά μέρη του προϊόντος. Δεν καλύπτει το λογισμικό (είτε της Sony, είτε τρίτων κατασκευαστών) για το οποίο παρέχεται ή πρόκειται να ισχύσει μια άδεια χρήσης από τον τελικό χρήστη ή χωριστές δηλώσεις εγγύησης ή εξαιρέσεις από την εγγύηση.

Εξαιρέσεις και περιορισμοί

Με εξαίρεση των όσων αναφέρονται ανωτέρω, η Sony δεν παρέχει καμία εγγύηση (ρητή, σιωπηρή, εκ του νόμου ή άλλη) όσον αφορά την ποιότητα, την επίδοση, την ακρίβεια, την αξιοπιστία, την καταλληλότητα του προϊόντος ή του λογισμικού που παρέχεται ή συνοδεύει το προϊόν, για συγκεκριμένο σκοπό. Εάν η ισχύουσα νομοθεσία απαγορεύει πλήρως ή μερικώς την παρούσα εξαίρεση, η Sony εξαιρεί ή περιορίζει την εγγύησή της μόνο στη μέγιστη έκταση που επιτρέπει η ισχύουσα νομοθεσία. Οποιαδήποτε εγγύηση ή οποία δεν εξαιρείται πλήρως (στο μέτρο που το επιτρέπει ο ισχύων νόμος) θα περιορίζεται στη διάρκεια ισχύος της παρούσας εγγύησης.

Η μοναδική υποχρέωση της Sony σύμφωνα με την παρούσα εγγύηση είναι η επισκευή ή η αντικατάσταση προϊόντων που υπόκεινται στους όρους και συνθήκες της εγγύησης. Η Sony δεν ευθύνεται για οποιαδήποτε απώλεια ή ζημιά που σχετίζεται με τα προϊόντα, το σέρβις, την παρούσα εγγύηση, συμπεριλαμβανομένων – των οικονομικών και άυλων απωλειών – του τιμήματος που καταβλήθηκε για την αγορά του προϊόντος – της απώλειας κερδών, εισοδήματος, δεδομένων, απόλαυσης ή χρήσης του προϊόντος ή οποιονδήποτε συνδεδεμένων προϊόντων – της άμεσης, παρεμπιπτούσας ή επακόλουθης απώλειας ή ζημίας ακόμη και αν αυτή η απώλεια ή ζημιά αφορά σε:

- Μειωμένη λειτουργία ή μη λειτουργία του προϊόντος ή συνδεδεμένων προϊόντων λόγω ελαττωμάτων ή μη διαθεσιμότητας κατά την περίοδο που αυτό βρίσκεται στη Sony ή σε μέλος του δικτύου ASN, η οποία προκάλεσε διακοπή διαθεσιμότητας του προϊόντος, απώλεια χρόνου χρήστη ή διακοπή της εργασίας.
- Παροχή ανακριβών πληροφοριών που ζητήθηκαν από το προϊόν ή από συνδεδεμένα προϊόντα.
- Ζημιά ή απώλεια λογισμικών προγραμμάτων ή αφαιρούμενων μέσων αποθήκευσης δεδομένων ή
- Μολύνσεις από ιούς ή άλλες αιτίες.

Τα ανωτέρω ισχύουν για απώλειες και ζημιές, που υπόκεινται σε οιοσδήποτε γενικές αρχές δικαίου, συμπεριλαμβανομένης της αμέλειας ή άλλων αδικοπρασίων, αθέτησης σύμβασης, ρητής ή σιωπηρής εγγύησης, και απόλυτης ευθύνης (ακόμα και για θέματα για τα οποία η Sony ή μέλος του δικτύου ASN έχει ειδοποιηθεί για τη δυνατότητα πρόκλησης τέτοιων ζημιών).

Στο μέτρο που η ισχύουσα νομοθεσία απαγορεύει ή περιορίζει αυτές τις εξαιρέσεις ευθύνης, η Sony εξαιρεί ή περιορίζει την ευθύνη της μόνο στη μέγιστη έκταση που της επιτρέπει η ισχύουσα νομοθεσία. Για παράδειγμα, μερικά κράτη απαγορεύουν την εξαίρεση ή τον περιορισμό ζημιών που οφείλονται σε αμέλεια, σε βαριά αμέλεια, σε εκ προθέσεως παράπτωμα, σε δόλο και παρόμοιες πράξεις. Σε καμία περίπτωση, η ευθύνη της Sony κατά την παρούσα εγγύηση, δεν υπερβαίνει την τιμή που καταβλήθηκε για την αγορά του προϊόντος, ωστόσο αν η ισχύουσα νομοθεσία επιτρέπει μόνο περιορισμούς ευθυνών υψηλότερου βαθμού, θα ισχύουν οι τελευταίοι.

Τα επιφυλασσόμενα νόμιμα δικαιώματά σας
Ο καταναλωτής έχει έναντι της Sony τα δικαιώματα που απορρέουν από την παρούσα εγγύηση, σύμφωνα με τους όρους που περιέχονται σε αυτήν, χωρίς να παραβιάζονται τα δικαιώματά του που πηγάζουν από την ισχύουσα εθνική νομοθεσία σχετικά με την πώληση καταναλωτικών προϊόντων. Η παρούσα εγγύηση δεν θίγει τα νόμιμα δικαιώματα που ενδεχομένως να έχετε, ούτε εκείνα που δεν μπορούν να εξαιρεθούν ή να περιοριστούν, ούτε δικαιώματά σας εναντίον των προσώπων από τα οποία αγοράσατε το προϊόν. Η διεκδίκηση οποιωνδήποτε δικαιωμάτων σας εναπόκειται αποκλειστικά σε εσάς.

Sony Hellas A.E.E.

Βασ. Σοφίας 1 Μαρούσι 15124

Τμήμα Εξυπηρέτησης Πελατών Sony

Τηλ. 801 11 92000

e-mail : cic-greece@eu.sony.com

Bevezetés

Köszönjük, hogy ezt a Sony terméket választotta. Kérjük, mielőtt üzembe helyezi a készüléket, olvassa el figyelmesen ezt a használati utasítást, és őrizze meg, mert a későbbiekben is szüksége lehet rá.

Ezt a terméket a Sony Corporation (Japán, Tokió, 1-7-1 Konan, Minato-ku) gyártotta. A termékbiztonsággal és az EMC irányelvekkel kapcsolatban a Sony Deutschland GmbH (Németország, 70327 Stuttgart, Hedelfinger Strasse 61.) a jogosult képviselő. Kérjük, bármely szervizeléssel vagy garanciával kapcsolatos ügyben, a különálló szerviz- vagy garanciadokumentumokban megadott címekhez forduljon.

Megjegyzések a digitális tv-funkcióról

- Minden digitális tv-adással (DVB) kapcsolatos funkció, csak azokban az országokban és régiókban működik, ahol DVB-T (MPEG-2 és H.264/MPEG-4 AVC) digitális jeleket továbbítanak földi műsorszórással, illetve ahol hozzáféréssel rendelkezik egy kompatibilis DVB-C (MPEG-2 és H.264/MPEG-4 AVC) kábeltelevíziós szolgáltatáshoz. Érdeklődjön kereskedőjénél, hogy sugároznak-e DVB-T jeleket a lakóhelyén, vagy kérdezze meg kábeltelevízió-szolgáltatóját, hogy az általa szolgáltatott DVB-C jellel tudja-e használni a készülékét.
- A kábeltelevízió-szolgáltató esetleg díjat számolhat fel a szolgáltatásért, vagy megköveteli Öntől, hogy elfogadja szerződéses feltételeit.
- A tv-készülék megfelel a DVB-T és DVB-C előírásoknak, azonban a kompatibilitást nem garantáljuk a jövőbeli DVB-T digitális földi és DVB-C digitális kábeltelevíziós adásokkal.
- Néhány digitális tv-funkció esetleg nem érhető el bizonyos országban, körzetben, és a DVB-C rendszer egyes kábeltelevízió-szolgáltatók esetén nem működik megfelelően.

A kompatibilis kábeltelevíziós szolgáltatók listájára vonatkozóan keresse fel támogatási weboldalunkat: <http://support.sony-europe.com/TV/DVBC/>



- Az útmutatóban található ábrák a KDL-40Z5500 típusra vonatkoznak, ha másképp nincs feltüntetve.

Védjegyekkel kapcsolatos információk

A DVB a DVB Project bejegyzett védjegye.

A HDMI név, a HDMI-logo és a High-Definition Multimedia Interface a HDMI Licensing LLC. védjegye és bejegyzett védjegye.

A DLNA és a DLNA CERTIFIED a Digital Living Network Alliance védjegyei és/vagy szolgáltatási védjegyei.

A GUIDE Plus+™ a Gemstar-TV Guide International, Inc. és/vagy annak megfelelő leányvállalatai (1) bejegyzett védjegye vagy védjegye, (2) gyártva azoknak engedélyével, és (3) különféle nemzetközi szabadalmak és szabadalmi kérelmek oltalma alatt áll, amelyek azok tulajdonában vagy számukra engedélyezve van.

A GEMSTAR-TV GUIDE INTERNATIONAL, INC. ÉS/VAGY LEÁNYVÁLLALATAI SEMMILYEN MÓDON NEM TEHETŐK FELELŐSÉ A GUIDE PLUS+ SYSTEM ÁLTAL KÖZÖLT MŰSORBEOSZTÁS ADATAINAK PONTOSSÁGÁÉRT. A GEMSTAR-TV GUIDE INTERNATIONAL, INC. ÉS/VAGY LEÁNYVÁLLALATAI SEMMILYEN ESETBEN NEM TEHETŐK FELELŐSÉ SEMMILYEN MÉRTÉKŰ NYERÉSSÉGVESZTÉSÉÉRT, ÜZLETVESZTÉSÉÉRT, ILLETVE BÁRMELY INFORMÁCIÓ, BERENDEZÉS VAGY SZOLGÁLTATÁSNYÚJTÁSÁVAL VAGY HASZNÁLATÁVAL KAPCSOLATOS KÖZVETET, KÜLÖNLEGES VAGY KÖVETKEZMÉNYES KÁROKÉRT, AMELYEK KAPCSOLATBA HOZHATÓK A GUIDE Plus+(tm) SYSTEMMEL.

Gyártva a Dolby Laboratories engedélyével. A „Dolby” és a dupla D szimbólum a Dolby Laboratories védjegyei.

A „BRAVIA” és a BRAVIA a Sony Corporation védjegyei.

Az „XMB™” és az „XrossMediaBar” a Sony Corporation és Sony Computer Entertainment Inc. védjegyei.



Tartalomjegyzék

Üzembe helyezési útmutató	4
Biztonsági előírások.....	8
Óvintézkedések	9
A távvezérlő és a tv-készülék gombjai és kijelzései	11
Tv-nézés	
Tv-nézés.....	16
Használati útmutató	
Használati útmutató	17
Navigálás a Használati útmutatóban.....	17
További információk	
A tartozékok felszerelése (fali konzol)	18
Műszaki adatok	21
Hibaelhárítás.....	24

A tv-készülék használata előtt, kérjük, olvassa el: "Biztonsági előírások" (8. oldal). Őrizze meg a kézikönyvet későbbi használatra.

Üzembe helyezési útmutató

A használat előtt

A tartozékok ellenőrzése

Hálózati kábel (1)

Kábeltartó (1)

Állvány (1) és csavarok (4)

RM-ED019 távvezérlő (1)

AA méretű elem (R6 típus) (2)

Az elemek behelyezése a távvezérlőbe

A felnyitáshoz nyomja meg és emelje meg a fedelet.

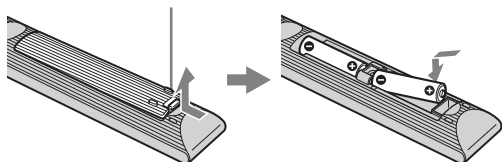

1: Az állvány csatlakoztatása

- 1 Nyissa fel a kartondobozt, és vegye ki az állványt és a csavarokat.
- 2 Helyezze a tv-készüléket az állványra.

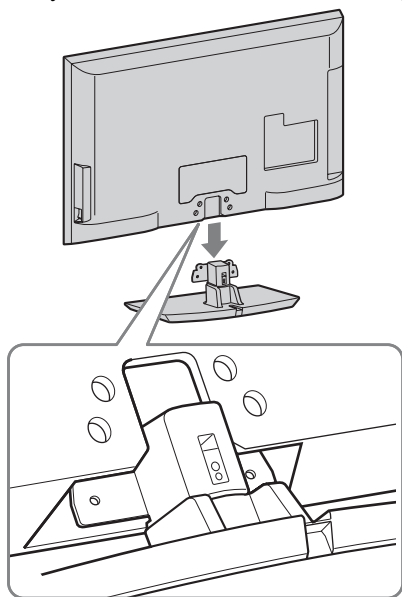

- 3 A mellékelt csavarokkal a nyílal jelölt  csavarfuratok használatával rögzítse a tv-készüléket az állványhoz.

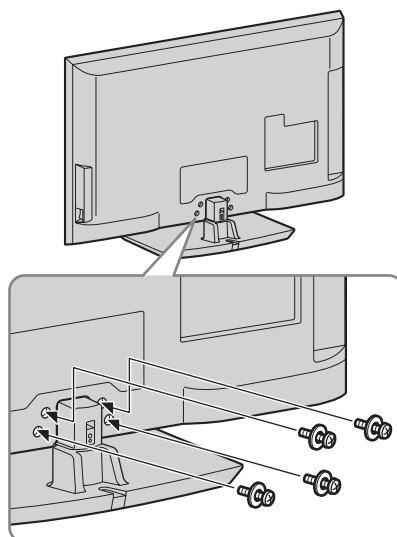

- Ha elektromos csavarhúzó használ, a meghúzási nyomatékot állítsa kb. 1,5 N·m-re (15 kgf·cm).

2: Antenna, Set Top Box, felvevő berendezés (pl. DVD-felvevő) csatlakoztatása

Antenna, Set Top Box, felvevő berendezés (pl. DVD-felvevő) csatlakoztatása SCART-kábellel

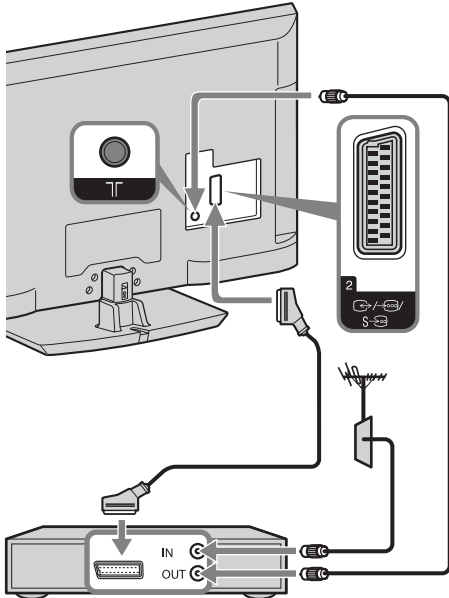

Set Top Box, felvevő (pl. DVD-felvevő)

Set Top Box, felvevő (pl. DVD-felvevő) csatlakoztatása HDMI-kábellel

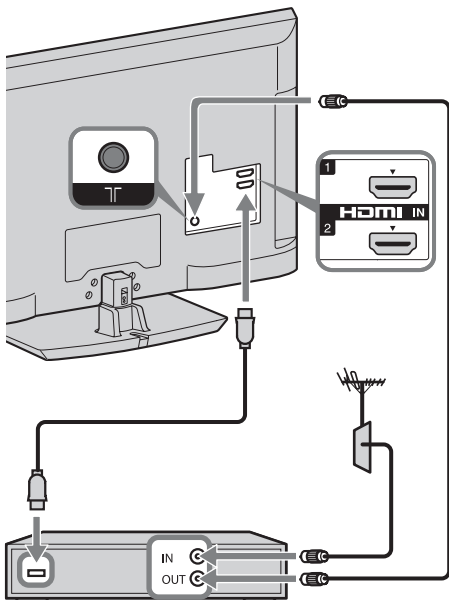

Set Top Box, felvevő (pl. DVD-felvevő)

3: A tv-készülék felborulásának megakadályozása

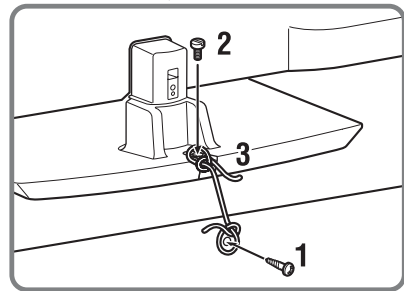
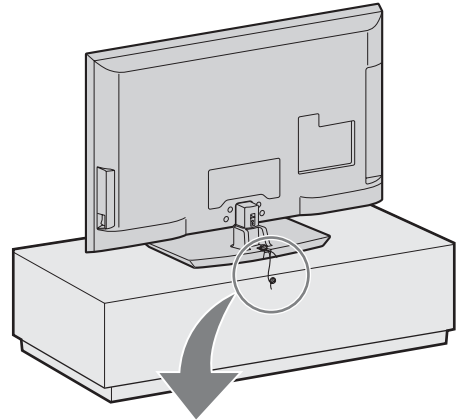

- 1 Csavarozzon be egy facsavart (4 mm átmérőjű, külön megvásárolható) a bűtorba.
- 2 Csavarozzon be egy csavart (M4 × 20, külön megvásárolható) a tv-készülék csavarfuratába.
- 3 Kösse össze a facsavart és a csavart egy erős huzallal.

4: A kábelek kötegelése

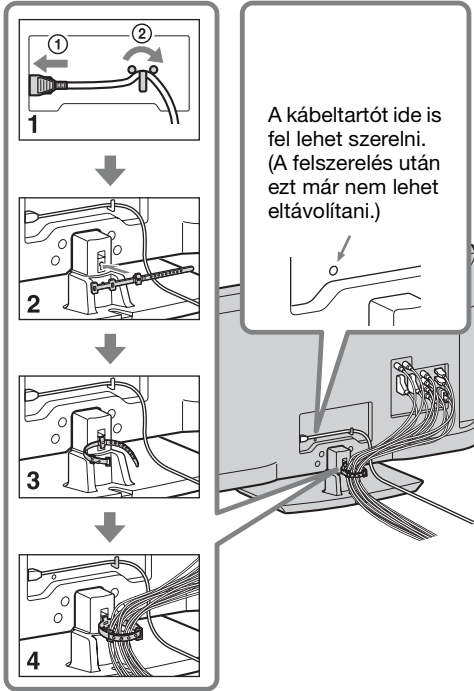

- Ne kötegelje össze a hálózati kábelt más kábelekkel.

5: A kezdeti Beállítás végrehajtása

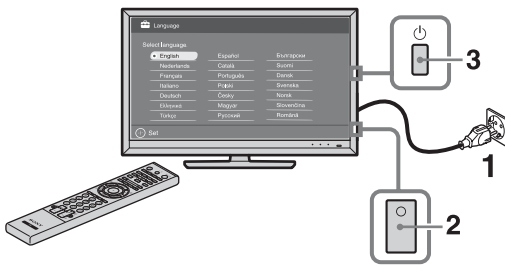

- 1 Csatlakoztassa tv-készülékét a hálózati aljzathoz.
- 2 Kapcsolja be az **ENERGY SAVING SWITCH** kapcsolót (11. oldal).
- 3 Nyomja meg a  gombot a tv-készüléken.
A tv-készülék első bekapcsolásakor a nyelv választó menü jelenik meg a képernyőn.

4







Kövesse a képernyőn megjelenő utasításokat.

Digitális automatikus hangolás: A „Kábel” lehetőség választása esetén javasoljuk, hogy a gyors hangolás érdekében a „Gyorskeresés” funkciót használja. A kábeltelevíziós szolgáltatótól kapott információknak megfelelően állítsa be a „Frekvencia” és a „Hálózati azonosító” értékét. Ha a „Gyorskeresés” funkció egyetlen csatornát sem talált, próbálkozzon a „Teljes keresés” funkcióval (lehetséges, hogy ez némi időt vesz igénybe). A kompatibilis kábeltelevíziós szolgáltatók listája a támogatási weboldalunkon található:

<http://support.sony-europe.com/TV/DVBC/>

Programrendezés: Megváltoztatja a tv-készülékben tárolt analóg csatornák sorrendjét.

- 1 A  gombokkal válassza ki azt a csatornát, amelyet új pozícióba kíván vinni, majd nyomja meg a  gombot.
- 2 A  gombokkal jelölje ki a csatorna új pozícióját, majd nyomja meg a  gombot.

Takarékossági beállítás: Az „Igen” beállítás választása esetén az „Takarékosság” beállítások az energiafelhasználás csökkentése érdekében az ajánlott értékekre változnak.



- Kézzel is behangolhatja a csatornákat.

A GUIDE Plus+™ rendszer beállítása

(csak ha a GUIDE Plus+™ rendszer rendelkezésre áll)*

* A funkció beállíthatóságának feltételei:

- az országbeállítás Egyesült Királyság, Németország vagy Spanyolország.
- tudja venni a digitális sugárzást.
- az „5: A kezdeti Beállítás végrehajtása” pontban az „Földi sugárzású” menüpont legyen kiválasztva.

1 A  gombok használatával adja meg annak régiónak az irányítószámát, ahol él.



- Ha az irányítószám hét számjegynél rövidebb, akkor balról kezdve írja be.

2 Válasszon nyelvet a GUIDE Plus+ számára.

Ez a lépés kimarad, ha az „5: A kezdeti Beállítás végrehajtása” pontban a következő nyelvek egyikét választotta: „English”, „Deutsch”, „Español”, „Italiano”, „Français” vagy „Nederlands”.

3 GUIDE Plus+ adatok letöltése.

Az első letöltés igénybe vehet némi időt, ezért a folyamat alatt ne nyomjon meg semmilyen gombot a tv-készüléken vagy a távvezérlőn. A tv-műsorok adatainak első letöltése után minden későbbi letöltés automatikusan történik.

A tv-készülék nézési szögének beállítása

A tv-készülék az alábbi ábrán látható szögtartományon belül állítható.

A szög beállítása balra és jobbra (forgatás)

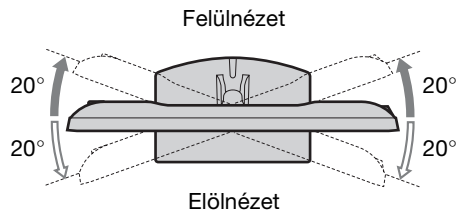

Az asztali állvány leválasztása a tv-készülékről



- A tv-készülékből távolítsa el a nyíllal  jelzett csavarokat.
- Az asztali állványt kizárólag akkor szerelje le, ha a megfelelő kiegészítőket szereli fel a tv-készülékre.

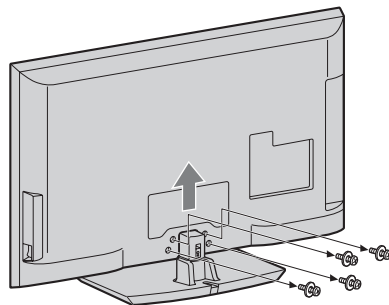

Biztonsági előírások

Üzembe helyezés, beállítás

Tűz, áramütés, anyagi kár vagy sérülés elkerülése érdekében a tv-készüléket az alábbi utasításoknak megfelelően helyezze üzembe és használja.

Üzembe helyezés

- A tv-készüléket egy könnyen elérhető hálózati aljzat közelébe helyezze.
- Helyezze a készüléket stabil, sík felületre.
- A készülék falra szerelését szakemberrel végeztesse!
- Biztonsági okokból, határozottan javasolt az eredeti Sony tartozékok használata, közöttük a következők:
 - Fali konzol SU-WL500
- Ügyeljen arra, hogy a fali konzolhoz mellékelt csavarokat használja, amikor a tartókampókat a tv-készülékhez rögzíti. A mellékelt csavarok kialakítása olyan, hogy 8 mm és 12 mm közötti hosszúságúak a tartókampó csatlakozófelületétől mérvé.
A csavarok hossza és átmérője a fali konzol modelljétől függően különbözik.
A mellékelt csavarok helyett más csavarok használata a tv-készülék belső sérülését eredményezheti, illetve a készülék leesését stb. okozhatja.

8 mm - 12 mm

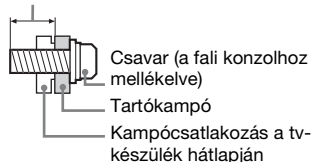

Szállítás

- A készülék szállítása előtt szüntesse meg a készülék összes csatlakozását.
- A készülék szállításához legalább két ember szükséges.
- A készülék megemelése, illetve mozgatása esetén, a jobb oldali ábrán látható módon fogja azt. Ne gyakoroljon nyomást az LCD-képernyőre és a képernyőt körülvevő keretre.
- Amikor felemeli vagy mozgatja a tv-készüléket, biztonságosan fogja meg az alsó részen.
- Amikor szállítja a készüléket, ne tegye ki ütődésnek vagy erős rázkódásnak.

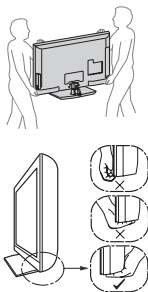

- Ha a készüléket szervizbe szállítja vagy költözködik, mindig csomagolja vissza az eredeti dobozába.

Szellőzés

- Soha ne takarja el a készülék szellőzőnyílásait, illetve ne tegyen semmit a készülékbe.
- Az alábbi ábrán látható mértékű helyet hagyjon a készülék körül.
- Határozottan javasolt Sony fali konzol használata, a megfelelő szellőzés biztosítása érdekében.

Falra szerelve

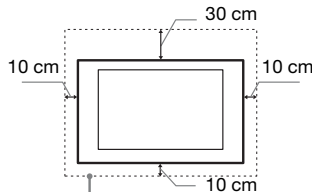

Legalább ennyi helyet hagyjon a készülék körül.

Állványon történő használat esetén

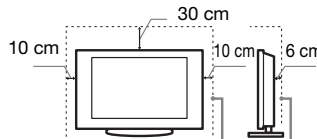

Legalább ennyi helyet hagyjon a készülék körül.

- A megfelelő szellőzés biztosítása, és por vagy szennyeződés felhalmozódásának megelőzése érdekében:
 - Ne üzemeltesse a készüléket a hátára vagy az oldalára fordítva.
 - Ne üzemeltesse a készüléket zárt polcon, ágyra vagy takaróra helyezve, illetve szekrényben.
 - Ne takarja le a készüléket függőnnyel vagy hasonló textiliával, illetve újsággal vagy hasonló anyaggal.
 - Ne üzemeltesse a készüléket az alábbi módokon:

A légáramlás gátolt.

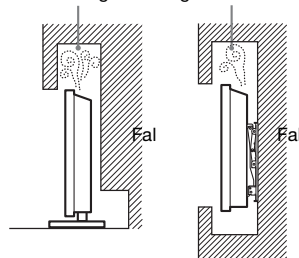

Hálózati csatlakozóvezeték

A tűz, áramütés, anyagi kár vagy sérülés elkerülése érdekében a hálózati csatlakozóvezeteket az alábbi utasításoknak megfelelően használja:

- Csak a Sony által gyártott hálózati csatlakozóvezeteket használjon, ne használja más gyártóét.

- Ütközésig tolja a csatlakozódugaszt a hálózati aljzatba.
- A tv-készüléket csak 220–240 V-os váltóáramú hálózatról üzemeltesse.
- Egyéb vezetékek csatlakoztatása előtt, a biztonsága érdekében, mindig húzza ki a hálózati csatlakozóvezeteket.
- Ügyeljen rá, hogy lábai ne akadjanak a vezetékekbe. Húzza ki a hálózati csatlakozóvezeteket a hálózati aljzatról, mielőtt a készüléken javítást végez vagy mozgatja azt.
- A hálózati csatlakozóvezeteket tartsa távol mindenféle hőforrástól.
- Rendszeresen húzza ki és tisztítsa meg alaposan a csatlakozódugaszt. Ha a dugasz beszenyeződik, az magába szívhatja a nedvességet, ami a szigetelési tulajdonságok romlásához vezethet, és ez tüzet okozhat.

Megjegyzések

- A mellékelt hálózati csatlakozóvezeteket ne használja más készülékhez.
- A vezetéket nem szabad túlzott mértékben megszorítani, meghajlítani vagy megcsavarni. A belső érpár csupaszolódhat vagy elszakadhat.
- A hálózati csatlakozóvezeteket nem szabad átalakítani.
- Ne helyezzen semmilyen nehéz tárgyat a hálózati csatlakozóvezetekre.
- Kihúzásnál soha ne magát a vezetéket húzza, hanem a csatlakozódugaszt.
- Ügyeljen arra, hogy ne csatlakoztasson túl sok készüléket ugyanahhoz a hálózati aljzathoz.
- Soha ne használjon szakszerűtlenül felszerelt hálózati aljzathoz.

Tilos a készülék használata!

Ne helyezze üzembe, és ne használja a tv-készüléket az alábbiakban felsorolt helyeken, környezetekben vagy alkalmakkor. Ellenkező esetben a készülék meghibásodhat, tüzet, áramütést, anyagi kárt vagy sérülést okozhat.

Elhelyezés:

Kültéren (közvetlen napsugárzásnak kitett helyen), tengerparton, hajón vagy más vízi járművön, járműben, egészségügyi intézményekben, instabil helyen, víz közelében, esőben, nedves vagy füstös környezetben tilos.

Környezet:

Forró, páras vagy túlzottan poros környezetben; ahol rovarok juthatnak a belsejébe; ahol rázkódásnak van kitéve, gyúlékony anyagok (pl. gyertya stb.) közelében. Ne tegye ki a tv-készüléket csepegő vagy fröccsenő víz hatásának, és ne helyezzen vízzel telt tárgyakat (pl. vázát) a tv-készülékre.

Alkalom:

Ne használja nedves kézzel, eltávolított készülékházzal; ne használja olyan kiegészítő berendezésekkel, amelyet a gyártó nem javasolt. Villámlással kísért vihar esetén húzza ki a készüléket a hálózati aljzatból, és távolítsa el az antennavezetékét is.

Letört darabok:

- Ne dobjon semmit a tv-készüléknek. Az ütéstől a képernyő üvege betörhet, és komoly sérüléseket okozhat.
- Ha a készülék felülete megreped, ne érintse meg addig, amíg meg nem szüntette a hálózati vezeték csatlakozását. Ellenkező esetben áramütést szenvedhet.

Ha a készüléket nem használja

- Környezetvédelmi és biztonsági okokból javasoljuk, hogy áramtalanítsa teljesen a készüléket, ha hosszabb ideig nem használja azt.
- A tv-készülék kikapcsolt állapotban is feszültség alatt áll, amíg a hálózati aljzathoz csatlakozik. A készülék áramtalanításához, húzza ki a hálózati csatlakozóvezetékét a hálózati aljzattól.
- Elképzelhető, hogy némely tv-készülék bizonyos funkcióinak helyes működéséhez szükséges, hogy a készüléket készenléti üzemmódban hagyja.

A gyermekekre vonatkozóan

- Ne engedje, hogy a gyerekek felmásszanak a készülékre.
- A kisméretű tartozékokat tartsa gyermekek elől elzárva, nehogy véletlenül lenyeljék azokat.

Ha a következő problémák merülnek fel...

Kapcsolja ki a tv-készüléket, és azonnal húzza ki a hálózati csatlakozóvezetékét, amikor a következő problémák valamelyikét tapasztalja.

Lépjön kapcsolatba egy Sony márkaszervizzel, és vizsgálta meg a készüléket szakemberrel.

Amikor:

- A hálózati csatlakozóvezeték megsérült.
- A csatlakozódugasz nem illeszkedik tökéletesen a hálózati aljzatba.
- A tv-készülék megsérült, mert elejtették, megütötték vagy valamit nekidobtak.
- Valamilyen folyadék vagy szilárd tárgy kerül a készülék valamely nyílásába.

Övintézkedések

Tv-nézés

- A tv-készüléket közepes megvilágítás mellett nézze, mert a túl gyenge fénynél történő tv-nézés, vagy hosszú ideig történő használat megerőlteti szemét.
- Fejhallgató használata esetén kerülje a túl nagy hangerőt, mert károsodhat a hallása.

LCD-képernyő

- Annak ellenére, hogy az LCD-képernyőt nagypontosságú technológiával gyártják, és a képpontok legalább 99,99%-a működőképes, fekete vagy világos (piros, kék, zöld) pontok jelenhetnek meg tartósan a képernyőn. Ez az LCD-képernyő szerkezeti jellemzője, és nem jelent hibás működést.
- Ne nyomja vagy karcolja meg a képernyő felületét, és ne helyezzen semmilyen tárgyat a készülék tetejére. A megjelenítés egyenetlenné válhat, és az LCD-képernyő megsérülhet.
- Ha a készüléket hideg helyen üzemelteti, a kép elmosódottá válhat, vagy a képernyő elsőfőtűlhet. Ez nem hibajelenség. A jelenség megszűnik, amint a hőmérséklet emelkedik.
- Ha hosszabb ideig állóképet jelenít meg a képernyőn, szellemkép jelenhet meg. Ez pár pillanat múlva eltűnik.
- A készülék üzemeltetése közben a képernyő és a készülékház felmelegedhet. Ez nem hibajelenség.
- Az LCD-képernyő kis mennyiségű folyadékkristályt tartalmaz. A tv-készülékben használt egyes fénycsövek higanyt tartalmaznak. Kövesse a helyi előírásokat és szabályozásokat hulladékként történő elhelyezésre.

A készülék képernyőjének és házának kezelése és tisztítása

A tisztítás megkezdése előtt húzza ki a készülék hálózati csatlakozóvezetékét az aljzatból.

Az anyagok, illetve a képernyő bevonatának károsodását elkerülendő tartsa be az alábbi övintézkedéseket.

- A képernyő és a készülékház portalanításához használjon puha tisztítókendőt. Ha a port nem lehet letörölni, nedvesítse meg a tisztítókendőt enyhé mosószeres oldattal.
- Soha ne használjon súrolóeszközt, lúgos vagy savas tisztítószert, súrolóport, illetve oldószert, például alkoholt, benzint, higítót vagy rovarirtót. Ezek az anyagok károsíthatják a képernyő és a készülékház felületét.
- A megfelelő szellőzés biztosítása érdekében javasoljuk a szellőzőnyílások rendszeres porszívózását.
- A készülék dőlésszögének beállításakor lassan mozgassa a készüléket, így elkerülheti, hogy az elmozduljon vagy lecsússzon az állványról.

Külső készülékek

- Tartsa távol a tv-készüléktől a külön megvásárolható készülékeket vagy bármely eszközt, amely elektromágneses sugárzást bocsát ki. Ellenkező esetben torzult kép vagy zaj jelentkezhet.
- Ezt a termék a tesztesetek alapján az EMC-irányelvben meghatározott korlátokon belül esik, ha 3 méternél rövidebb jelkábellel használják.

Elemek

- Győződjön meg arról, hogy a mellékelt elemeket megfelelő polaritással helyezi be a távvezérlőbe.
- Ne használjon együtt régi és új, illetve eltérő típusú elemeket.
- Gondoskodjon a kimerült elemek környezetbarát elhelyezéséről. Bizonyos régióknak törvény szabályozza az elemek hulladékként történő elhelyezését. Lépjön kapcsolatba a helyi hatóságokkal.
- Óvatosan kezelje a távvezérlőt. Ne ejtse le, ne lépjen rá és ne öntsön rá semmilyen folyadékot.
- Ne helyezze a távvezérlőt hőforrás közelébe, ne tegye ki közvetlen napfény hatásának, és ne tárolja nyirkos helyiségben.

A tv-készülék elhelyezése hulladékként



Feleslegessé vált elektromos és elektronikus készülékek hulladékként való eltávolítása

(Használható az Európai Unió és egyéb európai országok szelektív hulladékgyűjtési rendszereiben)

Ez a szimbólum a készüléken vagy a csomagolásán azt jelzi, hogy a terméket ne kezelje háztartási hulladékként. Kérjük, hogy az elektromos és elektronikai hulladék gyűjtésére kijelölt gyűjtőhelyen adja le. A feleslegessé vált termékének helyes kezelésével segít megelőzni a környezet és az emberi egészség károsodását, mely bekövetkezhetne, ha nem követi a hulladékkezelés helyes módját. Az anyagok újrahasznosítása segít a természeti erőforrások megőrzésében. A termék újrahasznosítása érdekében további információért forduljon a lakhelyén az illetékesekhez, a helyi hulladékgyűjtő szolgáltatóhoz vagy ahhoz az üzlethez, ahol a terméket megvásárolta.



**Feleslegessé vált
elemek
hulladékként
való eltávolítása
(Használható az
Európai Unió és**

**egyéb európai országok
szelektív hulladékgyűjtési
rendszerében)**

Ez a szimbólum az elemen vagy annak csomagolásán azt jelzi, hogy a terméket ne kezelje háztartási hulladékként.

Egyes elemeken vagy azok csomagolásán ez a szimbólum együtt szerepelhet a higany (Hg) vagy az ólom (Pb) vegyjelével akkor, ha az elem 0,0005%-nál több higanyt vagy 0,004%-nál több ólmot tartalmaz. Kérjük, hogy azt a használt elemek gyűjtésére kijelölt gyűjtőhelyen adja le. A feleslegessé vált elemek helyes kezelésével segít megelőzni a környezet és az emberi egészség károsodását, mely bekövetkezhetne, ha nem követi a hulladék kezelés helyes módját. Az anyagok újrahasznosítása segít a természeti erőforrások megőrzésében. Olyan berendezéseknél alkalmazott elemeket, ahol biztonsági, teljesítményi, illetve adatok megőrzése érdekében elengedhetetlen az energiaellátás folyamatosságának biztosítása, csak az arra felkészült szerviz állomány cserélheti ki. Beépített elem esetén, hogy biztosítható legyen az elem megfelelő kezelése, a termékének elhasználódásakor juttassa el azt az arra kijelölt elektromos és elektronikus hulladékgyűjtő pontra. Minden más elem esetén kérjük, hogy tanulmányozza, milyen módon lehet biztonságosan az elemet a készülékből eltávolítani. A termék újrahasznosítása érdekében további információért forduljon a lakhelyén az illetékesekhez, a helyi hulladékgyűjtő szolgáltatóhoz vagy ahhoz az üzlethez, ahol a terméket megvásárolta.

A távvezérlő és a tv-készülék gombjai és kijelzései

A távvezérlő és a tv-készülék gombjai

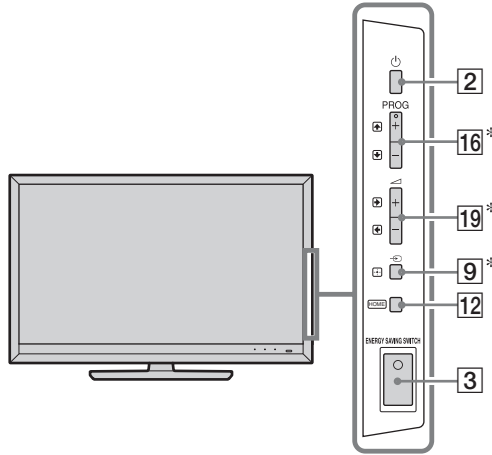

A tv-készülék és a távvezérlő gombjai ugyanazon funkciót töltenek be.

* A tv menüjében ezek a gombok a $\uparrow/\downarrow/\leftarrow/\rightarrow/\oplus$ gomboként működnek.



- A távvezérlőn az **5** számgombon, valamint a **▶**, a **PROG +** és az **AUDIO** gombon tapintható pont van. A tv-készülék vezérlésekor ezeket tájékoztatósi pontként lehet használni.

Gomb/kapcsoló	Leírás
1 TV I/⏻ (tv-készülék készenlét)	A tv-készülék bekapcsolása vagy készenléti állapotba kapcsolása.
2 ⏻ (Be- és kikapcsolás)	A tv-készülék be- és kikapcsolása. <ul style="list-style-type: none"> Az ENERGY SAVING SWITCH kikapcsolt állapotában a tv-készüléket nem lehet bekapcsolni. A tv-készülék teljes kikapcsolásához kapcsolja ki a tv-készüléket, majd húzza ki a hálózati kábelt a fali csatlakozóból.
3 ENERGY SAVING SWITCH	A tv-készülék be- és kikapcsolása. Az ENERGY SAVING SWITCH bekapcsolt állapotában az energia-felhasználás csökken. Ha a tv-készülék készenléti üzemmódban van és az ENERGY SAVING SWITCH ki van kapcsolva, akkor az ENERGY SAVING SWITCH bekapcsolásakor a tv-készülék készenléti állapotban marad. <ul style="list-style-type: none"> Az ENERGY SAVING SWITCH kikapcsolt állapotában nem lehet az olyan funkciókat használni, mint az óra beállításainak elmentése, a digitális elektronikus műsorújságok (EPG) letöltése vagy a szoftver frissítése.

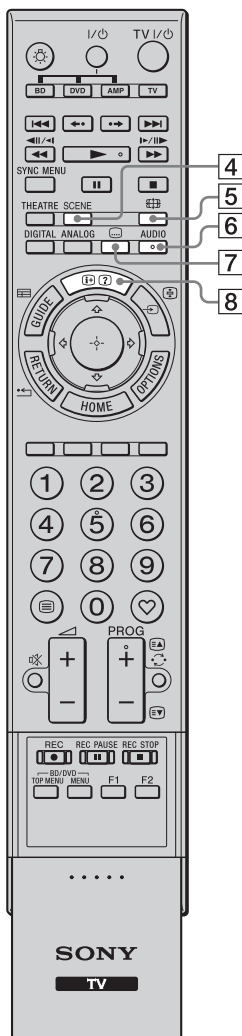

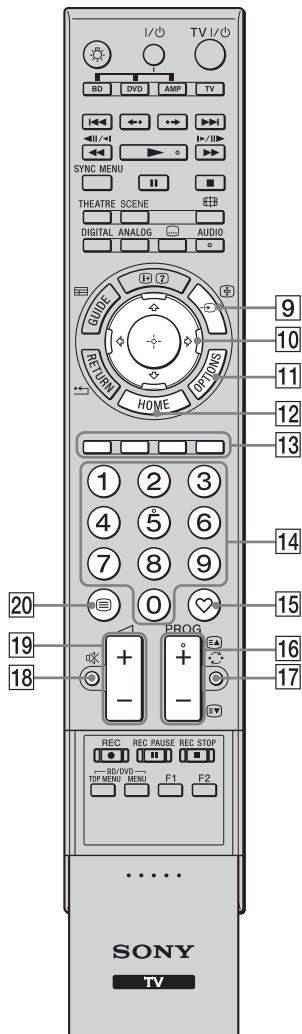

Gomb/kapcsoló	Leírás
4 SCENE	<p>A gombot megnyomva nyissa meg a „Jelenetválasztás” menüt.</p> <p>A kívánt hatás kiválasztásakor automatikusan beállítódik a kiválasztott hatáshoz optimális hangminőség és képminőség.</p> <p>A $\uparrow/\downarrow/\leftarrow/\rightarrow$ gombokkal válassza ki a hatást, majd nyomja meg a \oplus gombot.</p> <p>Mozi: színház-jellegű hatás dinamikus hanggal.</p> <p>Fotó: a nyomtatott fénykép textúráját és színét adja vissza.</p> <p>Sport: stadionhoz hasonló, realiztikus kép- és hanghatás.</p> <p>Zenei: koncertteremhez hasonló dinamikus és tiszta hang.</p> <p>Játék: a legteljesebb játékelményt nyújtó, kitűnő kép- és hangminőség.</p> <p>Grafika: a hosszú idejű monitorhasználatot megkönnyítő és a fáradtságot csökkentő tisztább és részletesebb kép.</p> <p>Általános: Használja ezt a beállítást, ha a kép- és hangminőséget nem szeretné változtatni.</p> <p>Automatikus: az optimális hang- és képminőség beállításai automatikusan igazodnak a bemeneti jelforráshoz, bár a csatlakoztatott készülékektől függően előfordulhat, hogy semmilyen effektus nem jelentkezik.</p> <p></p> <ul style="list-style-type: none"> • A beállítható opciók a helyzettől függően változnak. • A nem használható opciók kiszürkítve jelennek meg, vagy nem láthatók. • A Színház mód (14. oldal) bekapcsolt állapotában a „Jelenetválasztás” beállítás automatikusan a „Mozi” értékre vált.
5 Ⓜ (Képernyő üzemmód)	<p>Nyomja meg a képernyő formátumának módosításához.</p>
6 AUDIO	<p>Analóg módban: nyomja meg a kettős hang üzemmód módosításához.</p> <p>Digitális módban: nyomja meg az éppen megtekintett programhoz használandó nyelv módosításához.</p>
7 ⋮ (Feliratok beállítása)	<p>Nyomja meg a felirat nyelvének módosításához (kizárólag digitális üzemmódban).</p>
8 $\text{Ⓜ}/?$ (Info/Teletext felfedés)	<p>A képernyő tartalma a gomb minden megnyomására a következőknek megfelelően változik:</p> <p>Digitális módban: az aktuális program részletei \rightarrow a következő program részletei (csak a Sony Guide esetén).</p> <p>Analóg módban: az aktuális csatorna száma és a képernyő-üzemmód \rightarrow időadatok</p> <p>Teletext üzemmódban: feltárja a rejtett információkat (pl. rejtvény megfejtése).</p>



Gomb/kapcsoló	Leírás
9	Tv-üzemmódban: nyomja meg a bemenetek listájának megjelenítéséhez. Teletext üzemmódban: nyomja meg az aktuális oldal megtartásához.
10	A /// gombokkal mozgassa a képernyőkurzort. A megnyomásával válassza ki/nyugtazza a kiemelt tételt. Fénykép lejátszásakor: A gomb megnyomásával szüneteltetheti/elindíthatja a diabemutatót. A / gombbal az előző fájlra lehet ugrani. A / gombbal a következő fájlra lehet ugrani. Zene- vagy videofájl lejátszásakor: a gombbal szüneteltetni vagy indítani lehet a lejátszást. A / gombot lenyomva és nyomva tartva előre- és visszacsévélést lehet végezni, majd engedje fel azon a ponton a gombot, ahol a lejátszást folytatni szeretné. A gombbal az aktuális fájl elölről lehet lejátszani. A gombbal a következő fájlra lehet ugrani.
11 OPTIONS	A gombot megnyomva a „Készülékvezérlés” menüt vagy az egyes beállító menükhöz tartozó gyorsbillentyűket tartalmazó lista jelenik meg. A „Készülékvezérlés” menüben a HDMI-vezérlés-re alkalmas készülékeket lehet működtetni. A felsorolt opciók a bemeneti forrástól függően változnak.
12 HOME	Nyomja meg a tv főmenüjének megjelenítéséhez.
13 Színes gombok	Ha a színes gombok használhatók, egy használati útmutató jelenik meg a képernyőn.
14 Számgombok	Tv-üzemmódban: csatornaválasztás. 10 és annál nagyobb csatornaszám esetén nyomja meg gyorsan a következő számjegyet. Teletext üzemmódban: oldalszám beírása.
15 (Kedvenc)	A Kedvencek lista megjelenítése.
16 PROG +/- 	Tv-üzemmódban: a következő (+) vagy az előző (-) csatorna kiválasztása. Teletext üzemmódban: a következő () vagy az előző () oldal kiválasztása.
17 (Előző csatorna)	Visszatérés az előzőleg (öt másodpercnél tovább) nézett csatornára.
18 (Némítás)	A hang kikapcsolása. A hang visszaállítása. • Ha készenléti üzemmódból hang nélkül szeretné bekapcsolni a tv-készüléket, nyomja meg ezt a gombot.
19 (Hangerő)	A hangerő beállítása.
20 (Teletext)	A Teletext megjelenítése.



Gomb/kapcsoló	Leírás
21	<p>RETURN Nyomja meg, ha vissza kíván térni a megjelenített menü előző képernyőjére. Fénykép-, zene-, videofájl lejátszásakor: a lejátszás leállítása. (A kijelző visszatér a fájl- vagy mappalistához.)</p>
22	<p>GUIDE (EPG) A digitális elektronikus műsorújság (EPG) megjelenítése.</p>
23	<p>ANALOG Az utoljára nézett analóg csatorna megjelenítése. Csatlakoztatott eszközök műsorának megtekintésekor: nyomja meg, ha vissza kíván térni a normál tv-üzemmódba.</p>
24	<p>DIGITAL Az utoljára nézett digitális csatorna megjelenítése. Csatlakoztatott eszközök műsorának megtekintésekor: nyomja meg, ha vissza kíván térni a normál tv-üzemmódba.</p>
25	<p>THEATRE A Színház mód funkciót be és ki lehet kapcsolni. Bekapcsolt Színház mód esetén, a filmes tartalmak nézéséhez automatikusan a legmegfelelőbb hang- és képminőség állítódik be (ha a tv-készüléket HDMI-kábellel csatlakoztatta egy audiorendszerhez).</p> <p></p> <ul style="list-style-type: none"> • A tv-készülék kikapcsolásakor a Színház mód is automatikusan kikapcsolódik. • A „Jelenetválasztás” beállítás módosításakor a Színház mód automatikusan kikapcsolódik. • „HDMI-vezérlés” (BRAVIA Sync) csak abban az esetben használható, ha BRAVIA Sync vagy BRAVIA Theatre Sync logóval rendelkező vagy a HDMI-vezérlés-re alkalmas Sony berendezést csatlakoztatott.
26	<p>SYNC MENU A csatlakoztatott HDMI-készülék menüjének megjelenítése Más bemenetek vagy a tv-műsor nézése közben a gomb megnyomásakor a „HDMI eszközválasztás” felirat jelenik meg.</p> <p></p> <ul style="list-style-type: none"> • „HDMI-vezérlés” (BRAVIA Sync) csak abban az esetben használható, ha BRAVIA Sync vagy BRAVIA Theatre Sync logóval rendelkező vagy a HDMI-vezérlés-re alkalmas Sony berendezést csatlakoztatott.
27	<p>(Megvilágítás) A távvezérlő megvilágításának bekapcsolása; így a távvezérlő sötét helyiségben is használható.</p>
28	<p>Gombok a külső készülékek használatához A tv-hez csatlakoztatott készüléket a távvezérlő programozásával lehet működtetni.</p>

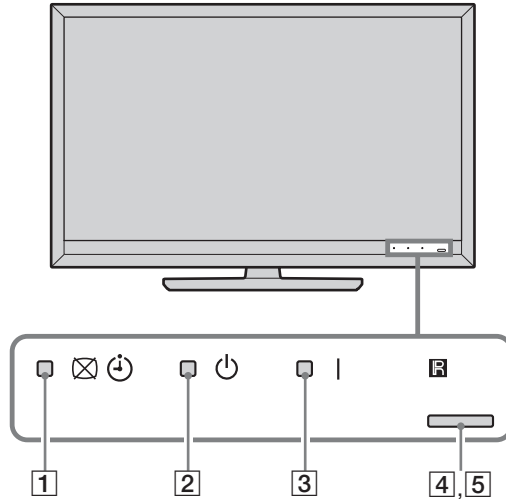

Jelző	Leírás
1 (Kép kikapcsolás/ Időzítő)	Zölden világít a „Kép kikapcsolás” kiválasztásakor. Narancssárgán világít beállított időzítő használatakor.
2 (Készenlét)	Pirosan világít, amikor a tv-készülék készenléti üzemmódban van.
3 (Be- és kikapcsolás)	Zölden világít, amikor a tv-készülék be van kapcsolva.
4 Fényérzékelő	Ne tegyen semmit az érzékelőre, mert ezzel befolyásolhatja annak működését.
5 Távvezérlő érzékelője	Fogadja a távvezérlőről érkező jeleket. Ne tegyen semmit az érzékelőre. Lehetséges, hogy az távvezérlő ilyenkor nem működik megfelelően.

A tv-képernyőn látható használati útmutató ismertetése





Használati útmutató

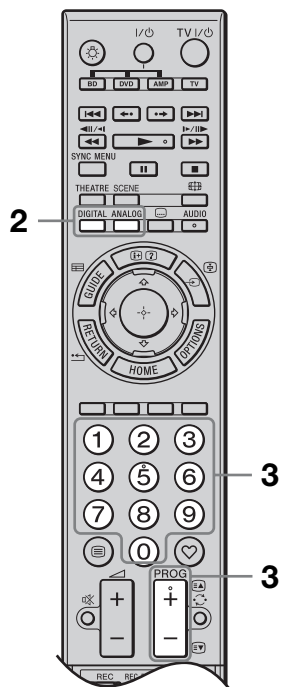
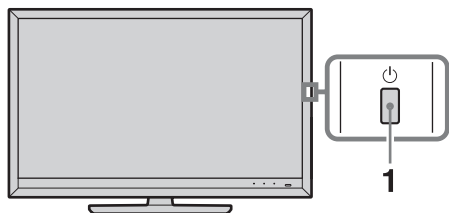

Példa: nyomja meg a vagy a RETURN gombot (lásd [10](#) (13. oldal) vagy [21](#) (14. oldal)).

A használati útmutató ahhoz ad segítséget, hogy hogyan lehet a távvezérlő segítségével működtetni a tv-készüléket. A használati útmutató a képernyő alján jelenik meg. Használja a használati útmutatóban látható gombokat.

Tv-nézés



- 1** A készülék  gombjával kapcsolja be a tv-t.

Ha a tv-készülék így nem kapcsolódik be, akkor kapcsolja be az **ENERGY SAVING SWITCH** kapcsolót (11. oldal). Amikor a tv-készülék készenléti üzemmódban van (a készülék előlapján lévő  (készenléti) jelző pirosan világít), a készülék bekapcsolásához nyomja meg a távvezérlőn a **TV I/** gombot.

- 2** A **DIGITAL** gombbal a digitális üzemmódot, vagy az **ANALOG** gombbal az analóg üzemmódot lehet bekapcsolni.









A rendelkezésre álló csatornák száma az üzemmódtól függően változik.

- 3** A számgombokkal vagy a **PROG +/-** gombokkal válasszon ki egy tv-csatornát.

Digitális módban rövid időre egy információs sáv jelenik meg. A  gomb minden megnyomására a sáv tartalma a következőképpen változik: az éppen nézett műsor információi → a következő műsor információi → a sáv kikapcsolása

A **GUIDE Plus+** használata esetén a közvetkező műsor információi nem jelennek meg.

A sávon a következő szimbólumok jelenhetnek meg.

- : interaktív szolgáltatás használható (digitális teletext)
- : rádiószolgáltatás
- : kódolt, előfizetéses szolgáltatás
- : több szinkronnyelv választható
- : filmfeliratok használhatók
- : feliratozás halláskárosultak számára
- : emlékeztető
- : az aktuális műsor nézői számára javasolt alsó korhatár (4–18 éves korig) (csak Spanyolországban: 4–18 és X)
- : gyermekzár

? Használati útmutató

Használati útmutató

Megjeleníti a képernyőn a használati utasítást.

Navigálás a Használati útmutatóban

- 1 Nyomja meg a **HOME** gombot az XMB™ megjelenítéshez.



- 2 Nyomja meg a \leftarrow/\rightarrow gombot a „Beállítások” kiválasztásához.
- 3 Nyomja meg a \uparrow/\downarrow gombot a „Használati útmutató” kiválasztásához, majd nyomja meg a \oplus gombot.
- 4 Nyomja meg a \uparrow/\downarrow gombot a tartalomjegyzékből egy témakör kiválasztásához, majd nyomja meg a \oplus gombot.
A megfelelő színes gomb használatával léphet a következő vagy az előző oldalra, illetve térhet vissza a Tartalomjegyzékhez.
Ha a magyarázat egy másik témakörhöz csatlakozik, a \ominus jel megjelenik. Nyomja meg a $\uparrow/\downarrow/\leftarrow/\rightarrow$ gombot a \ominus kiválasztásához, majd nyomja meg a \oplus gombot. Nyomja meg a **RETURN** gombot a visszatéréshez.
- 5 A kilépéshez nyomja meg a **HOME** gombot.



- Az XMB™ (XrossMediaBar) a BRAVIA funkciók és a tv-képernyőn megjelenő bemeneti források menüje.

A tartozékok felszerelése (fali konzol)

Vevők részére:

A Sony a termék védelme miatt és biztonsági okokból szigorúan azt javasolja, hogy a tv-készülék telepítését Sony kereskedő vagy engedéllyel rendelkező vállalkozó végezze. Ne próbálja meg saját maga elvégezni a telepítést.

Sony kereskedők és vállalkozók részére:

A telepítés, az időszakos karbantartás és a termék átvizsgálása során fordítson kiemelt figyelmet a biztonságra.

Ez a tv-készülék az SU-WL500 fali konzol (külön megvásárolható) segítségével szerelhető fel.

- A felszerelés megfelelő elvégzése érdekében olvassa el a fali konzollal kapott útmutatót.
- Lásd: „Az asztali állvány leválasztása a tv-készülekről” (7. oldal).
- Lásd: „A tv-készülék felszerelési méreteinek táblázata” (19. oldal).
- Lásd: „A csavar és kampó helyének ábrája/táblázata” (20. oldal).



- A tartókampó rögzítése közben a tv-készüléket tegye az asztali állványra.

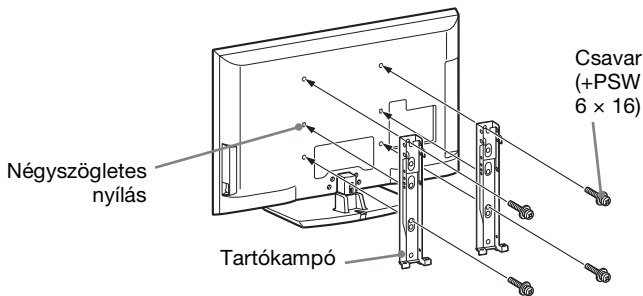

A termék felszereléséhez megfelelő szakértelemre van szükség, különösen annak eldöntéséhez, hogy a fal elég erős-e a tv-készülék súlyának megtartásához. A termék falra szerelését mindenképpen bízza Sony kereskedőre vagy engedéllyel rendelkező vállalkozóra, továbbá a szerelés közben fordítson megfelelő figyelmet a biztonságra. A Sony nem felel a helytelen kezelésemből vagy nem megfelelő felszerelésből eredő károkért vagy sérülésekért.

A tv-készülék felszerelési méreteinek táblázata

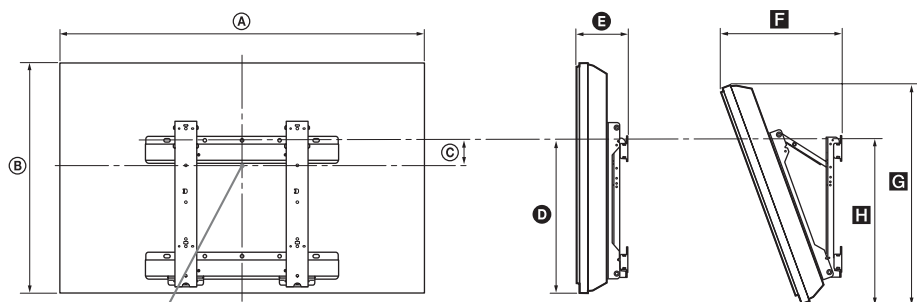

A képernyő középpontja

Mértékegység: cm

Típusnév	A képernyő méretei		A képernyő középponti mérete	Az egyes szerelési szögekre megadott hossz				
	A	B		Szög (0°)		Szög (20°)		
				D	E	F	G	H
KDL-52Z5500	124,0	76,7	4,6	44,5	13,5	36,9	72,9	47,6
KDL-46Z5500	109,1	67,2	8,7	43,6	13,5	34,0	63,2	46,7
KDL-40Z5500/ 40Z5710	95,8	59,6	12,6	43,6	13,5	31,4	56,1	46,7

Előfordulhat, hogy a fenti táblázatban szereplő adatok a felszereléstől függően kisebb mértékben eltérnek.

FIGYELMEZTETÉS

A tv-készülék felszerelésre szolgáló fal teherbíró képessége legyen nagyobb, mint a tv-készülék súlyának négyszerese. A készülék súlyát lásd: „Műszaki adatok” (21. oldal).

A csavar és kampó helyének ábrája/táblázata

Típusnév	Csavar helye	Kampó helye
KDL-52Z5500/46Z5500/40Z5500/40Z5710	d, g	b

Csavar helye

A tartókampó rögzítése a tv-készülékre.

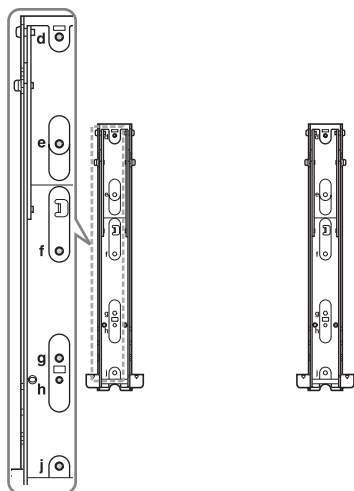

Kampó helye



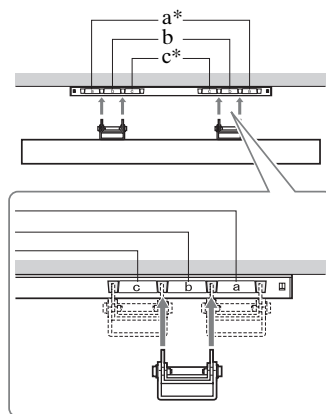











A tv-készülék alapkonzorra szerelése.



Ezekre a típusokra az „a” és „c” kampópozíció nem használható.

Műszaki adatok

A forgalomba hozó tanúsítja, hogy a KDL-52Z5500, KDL-46Z5500, KDL-40Z5500, KDL-40Z5710 típusú készülékek a 2/1984. (III. 10.) számú BkM-IpM együttes rendeletben előírtak szerint megfelelnek a következő műszaki jellemzőknek.

Rendszer	
A képernyő típusa	LCD (folyadékkristályos) kijelző
Tv-rendszer	Analóg: az ország-, régióválasztástól függően: B/G/H, D/K, L, I Digitális: DVB-T/DVB-C
Szín-, videorendszer	Analóg: PAL, PAL60 (csak videobemenet), SECAM, NTSC3.58, NTSC4.43 (csak videobemenet) Digitális: MPEG-2 MP@ML/HL, H.264/MPEG-4 AVC MP/HP@L4
Fogható csatornák	Analóg: VHF: E2-E12/UHF: E21-E69/CATV: S1-S20/HYPER: S21-S41 D/K: R1-R12, R21-R69/L: F2-F10, B-Q, F21-F69/I: UHF B21-B69 Digitális: VHF/UHF
Hangkimeneti teljesítmény	10 W + 10 W
Bemeneti/kimeneti aljzatok	
Antennavezeték	75 Ohmos külső antennacsatlakozó VHF/UHF-hez
 AV1	21-érintkezős SCART csatlakozó (CENELEC szabvány), ezen belül audio-, videobemenet, RGB bemenet, valamint tv audio-, videokimenet.
 AV2	21-érintkezős SCART csatlakozó (CENELEC szabvány), ezen belül audio-, videobemenet, RGB bemenet, valamint választható audio-, videokimenet.
 COMPONENT IN	Támogatott formátumok: 1080p, 1080i, 720p, 576p, 576i, 480p, 480i Y: 1 Vp-p, 75 Ohm, 0,3 V negatív szinkron/PB/CB: 0,7 Vp-p, 75 Ohm/ PR/CR: 0,7 Vp-p, 75 Ohm
 COMPONENT IN	Audiobemenet (RCA aljzatok)
HDMI IN1, 2, 3, 4	Videó: 1080/24p, 1080p, 1080i, 720p, 576p, 576i, 480p, 480i Audio: kétsatornás lineáris PCM 32, 44,1 és 48 kHz, 16, 20 és 24 bit, Dolby Digital Analóg audiobemenet (minijack) (kizárólag HDMI IN1 esetében) Számítógépbemenet (23. oldal)
 AV3	Videobemenet (RCA aljzat)
 AV3	Audiobemenet (RCA aljzatok)
 DIGITAL AUDIO OUT (OPTICAL)	Digitális optikai aljzat (kétsatornás lineáris PCM, Dolby Digital)
	Audiokimenet (RCA aljzatok).
 PC IN	Számítógépbemenet (15-érintkezős D-sub) (23. oldal) G: 0,7 Vp-p, 75 Ohm, nem zöldszinkron/B: 0,7 Vp-p, 75 Ohm/ R: 0,7 Vp-p, 75 Ohm/HD: 1-5 Vp-p/VD: 1-5 Vp-p  számítógép audiobemenet (minijack)
	USB aljzat
	Fejhallgató aljzat
	Előfizetői kártya (CAM) nyílás
 LAN	10BASE-T/100BASE-TX csatlakozó. (A hálózat operációs környezetétől függően a csatlakozás sebessége eltérő lehet. Ennél a tv-készüléknél nem garantálható a 10BASE-T/100BASE-TX kommunikációs sebesség és kommunikációs minőség.)

Típusnév	KDL-52Z5500	KDL-46Z5500	KDL-40Z5500	KDL-40Z5710
Teljesítmény és egyéb mutatók				
Energiaellátás	220 V–240 V AC, 50 Hz			
Képernyő mérete (átlósan mérve)	52 hüvelyk/ kb. 132,2 cm	46 hüvelyk/ kb. 116,8 cm	40 hüvelyk/kb. 101,6 cm	
Kijelző felbontása	1 920 pont (vízszintes) × 1 080 sor (függőleges)			
Teljesítményfelvétel	„Otthoni”/ „Normál” üzemmódban	194 W	166 W	154 W
	„Áruház”/ „Élénk” üzemmódban	330 W	241 W	210 W
Készenléti üzemmódban:*	0,19 W (16,5 W, ha a „Gyorsindítás” beállítása „Be”)			
Mellékelt tartozékok	Lásd: „A tartozékok ellenőrzése” (4. oldal).			
Külön megvásárolható tartozékok	Fali konzol: SU-WL500			

Típusnév	KDL-52Z5500	KDL-46Z5500	KDL-40Z5500	KDL-40Z5710
Méretetek (kb.) (szé × ma × mé)				
asztali állvánnyal	124,0 × 82,1 × 35,8 cm	109,1 × 72,5 × 33,0 cm	95,8 × 64,9 × 30,3 cm	95,8 × 64,9 × 30,2 cm
asztali állvány nélkül	124,0 × 76,7 × 8,6 cm	109,1 × 67,2 × 8,6 cm	95,8 × 59,6 × 8,6 cm	
Tömeg (kb.)				
asztali állvánnyal	31,3 kg	25,3 kg	20,8 kg	
asztali állvány nélkül	27,2 kg	21,9 kg	17,9 kg	

* A megadott készenléti üzemmódi teljesítményfelvételt akkor éri el a tv-készülék, ha befejezte a szükséges belső folyamatokat.

A kialakítás és a műszaki adatok értesítés nélkül változhatnak.

A PC bemeneti jeltáblázata → PC és HDMI IN 1, 2, 3, 4 esetén

Felbontás				Vízszintes frekvencia (kHz)	Függőleges frekvencia (Hz)	Szabvány
Jelek	Vízszintes (képpont)	× Függőleges (sor)				
VGA	640	x	480	31,5	60	VESA
	640	×	480	37,5	75	VESA
	720	×	400	31,5	70	VESA
SVGA	800	x	600	37,9	60	VESA
	800	×	600	46,9	75	VESA
XGA	1 024	x	768	48,4	60	VESA
	1 024	×	768	56,5	70	VESA
	1 024	×	768	60,0	75	VESA
WXGA	1 280	x	720	45,0	60	EIA
	1 280	x	768	47,4	60	VESA
	1 280	x	768	47,8	60	VESA
	1 280	x	960	60,0	60	VESA
	1 360	x	768	47,7	60	VESA
SXGA	1 280	x	1 024	64,0	60	VESA
HDTV	1 920	x	1 080	66,6	60	VESA*
	1 920	x	1 080	67,5	60	EIA*

* A rendszer a HDMI-bemenetre alkalmazott 1080p időzítést video-időzítésnek, és nem számítógép-időzítésnek tekinti. Ez befolyásolja a „Video beállítások” menüt és a „Képernyő beállítás” menü beállításait.

Számítógépes tartalom megtekintéséhez a „Képernyő formátum” beállítást állítsa „Wide” értékre, a „Képetolás” beállítást pedig „Teljes felbontás” értékre.



- A tv-készülék PC-bemenetén zöldszinkron vagy kompozit szinkron jelek nem használhatók.
- A tv-készülék PC-bemenetén váltott soros jelek nem használhatók.
- A legjobb képminőség érdekében javasoljuk, hogy a fenti táblázatban szereplő jeleket 60 Hz-es függőleges frekvenciával (vastag betűvel szedve) használja.

Hibaelhárítás

Ellenőrizze, hogy a  (készülét) jelző pirosan villog-e.

Ha a (készülét) jelző villog

Működésbe lépett az öndiagnózis-funkció.





- 1 Számolja meg, hányszor villan fel a  (készülét) jelző a két másodperces szünetek között.





Például, a jelző felvillanhat háromszor, kialudhat két másodpercre, majd újból felvillanhat háromszor.

- 2 A tv-készülék  gombjával kapcsolja ki a készüléket, húzza ki az aljzataból a hálózati kábelt, majd tájékoztassa a forgalmazót vagy a Sony szakszervizt a jelző villogási módjáról (felvillanások száma).

Ha a (készülét) jelző nem villog

- 1 A következő táblázatban ellenőrizze a hibalehetőségeket.
- 2 Ha a probléma továbbra is fennáll, szakemberrel javíttassa meg a készüléket.

Állapot	Magyarázat/megoldás
Kép	
Nincs kép (a képernyő sötét) és nincs hang.	<ul style="list-style-type: none">• Ellenőrizze az antenna- vagy kábeltelevíziós kábel csatlakozását.• Csatlakoztassa a tv-készüléket a hálózati feszültségre, majd nyomja meg a tv-készülék  gombját.• Ha a  (készüléti) jelző pirosan világít, nyomja meg a TVI/ gombot.
A SCART aljzatra csatlakoztatott berendezésről származó kép- vagy menüinformáció nem jelenik meg a képernyőn.	<ul style="list-style-type: none">• A  gombbal jelenítse meg a bemenetek listáját, majd válassza ki a kívánt bemenetet.• Ellenőrizze a külső készülék és a tv-készülék közötti csatlakozást.
Szellemkép vagy kettős kép jelenik meg.	<ul style="list-style-type: none">• Ellenőrizze az antenna- vagy kábeltelevíziós kábel csatlakozását.• Ellenőrizze az antenna helyét és irányát.
Csak zajos kép jelenik meg a képernyőn.	<ul style="list-style-type: none">• Ellenőrizze, hogy az antenna nem tört-e el, vagy nem hajlott-e meg.• Ellenőrizze, hogy az antenna nem ért-e élettartamának végére (normál használat mellett 3–5 év, tengerparton 1–2 év).
Tv-nézés közben a kép vagy a hang zajos.	<ul style="list-style-type: none">• A jobb képminőség érdekében kapcsolja be az „AFT” (Automatikus finomhangolás) funkciót.
Apró fekete és/vagy világos pontok láthatók a képernyőn.	<ul style="list-style-type: none">• A képernyő képpontokból épül fel. Ezek a kis fekete és/vagy világos pontok (képpontok) nem utalnak hibára.
A kép kontúrjai eltorzultak.	<ul style="list-style-type: none">• A „Motionflow” menüben válassza a „Normál” vagy a „Ki” menüpontot.• Módosítsa a „Film üzemmód” érvényes beállítását más beállításokra.
A kép nem színesben jelenik meg.	<ul style="list-style-type: none">• Válassza a „Törlés” lehetőséget.

Állapot	Magyarázat/megoldás
A  COMPONENT IN aljzatokhoz csatlakoztatott berendezésekről érkező kép nem színesben jelenik meg, illetve a színek nem megfelelőek.	<ul style="list-style-type: none"> Ellenőrizze a  COMPONENT IN aljzatok csatlakozását, és ellenőrizze, hogy a dugaszok szilárdan illeszkednek a megfelelő aljzatokba.
A csatlakoztatott készülék másora nem jelenik meg a képernyőn.	<ul style="list-style-type: none"> Kapcsolja be a csatlakoztatott berendezést. Ellenőrizze a kábel csatlakozását. A  gombbal jelenítse meg a bemenetek listáját, majd válassza ki a kívánt bemenetet. Megfelelően illessze a memóriakártyát vagy más tárolóeszközt a digitális fényképezőgépbe. Használjon digitális fényképezőgéphez való olyan memóriakártyát vagy más tárolóeszközt, amelyet a digitális fényképezőgép használati útmutatója alapján formázott. Az összes USB-eszköz működése nem garantált. Ugyanakkor a műveletek az USB-eszköz funkcióitól és az éppen lejátszott videofilmtől függenek.
Nem tudja kiválasztani a csatlakoztatott berendezést a főmenüben, illetve nem tud a bemenetre váltani.	<ul style="list-style-type: none"> Ellenőrizze a kábel csatlakozását. Állítsa be úgy a kiszolgálót, hogy megjelenjen a főmenüben.
Hang	
A kép jó, de nincs hang.	<ul style="list-style-type: none"> Nyomja meg a  +/- vagy a  (Némítás) gombot. Ellenőrizze, hogy a „Hangszóró” beállítása „Tv-hangszóró” értékre van-e állítva. Ha Super Audio CD vagy DVD-Audio lemezzel HDMI-bemenetet használ, lehetséges, hogy a DIGITAL AUDIO OUT (OPTICAL) nem továbbít audiojeleket.
Csatornák	
Nem tudja kiválasztani a kívánt csatornát.	<ul style="list-style-type: none"> Váltson át a digitális és az analóg mód között, és válassza ki a kívánt digitális vagy analóg csatornát.
Néhány csatornán nincs kép.	<ul style="list-style-type: none"> A csatorna kódolt vagy csak előfizetéssel nézhető. Fizessen elő a fizetős tv-szolgáltatásra. Csak adattovábbításra használt csatorna (nincs kép vagy hang). Az átviteli adatokat érdeklődjön meg a műsorszolgáltatótól.
Nem lehet digitális csatornákat nézni.	<ul style="list-style-type: none"> Érdeklődjön a helyi szolgáltatónál, hogy van-e digitális szolgáltatás az Ön körzetében. Szerezzen be egy jobb hatásfokú antennát.
Otthoni hálózat	
A csatlakozási diagnózis eredményei hibát jeleznek.	<p>Ellenőrizze a csatlakozásokat</p> <ul style="list-style-type: none"> Használjon egyenes LAN-kábelt. Ellenőrizze, hogy a kábel jól csatlakozik-e. Ellenőrizze a tv-készülék és a router közötti csatlakozást. <p>Ellenőrizze a beállításokat</p> <ul style="list-style-type: none"> A következők figyelembe vételével módosítsa a DNS kiszolgáló IP-címét („A hálózati kapcsolat ellenőrzése”): <ul style="list-style-type: none"> Lépjen kapcsolatba Internet-szolgáltatójával. Ha nem ismeri az Internet-szolgáltató DNS-címét, adja meg a router IP-címét.

Állapot	Magyarázat/megoldás
<p>A kiszolgáló nem található, a listát nem lehet lehívni, és nem sikerül a lejátszás.</p>	<ul style="list-style-type: none"> • A kiszolgáló beállításainak változtatása után a tv  gombjával kapcsolja ki, majd ismét be a tv-készüléket. • Végezze el a „Kiszolgáló diagnosztika” műveletet. <p>PC használata kiszolgálónként</p> <ul style="list-style-type: none"> • Ellenőrizze, hogy a PC be van-e kapcsolva. Hálózati hozzáférés közben ne kapcsolja ki a PC-t. • Ha a PC-n biztonsági szoftver fut, ügyeljen arra, hogy az engedélyezze a külső eszközök csatlakoztatását. A részleteket lásd a biztonsági szoftverhez mellékelt útmutatóban. • Lehet, hogy túl nagy a PC terhelése, vagy nem stabil a kiszolgáló-alkalmazás. Próbálja ki a következőket: <ul style="list-style-type: none"> –Állítsa le a kiszolgáló-alkalmazást, majd indítsa újra. –Indítsa újra a PC-t. –Csökkentse a PC-n futó alkalmazások számát. –Csökkentse a tartalom mennyiségét.
<p>A kiszolgálón végzett változtatások nem válnak érvényessé, vagy a megjelenített tartalom eltér a kiszolgálón lévő tartalomtól.</p>	<ul style="list-style-type: none"> • A változtatások időnként nem érvényesülnek a tv-készülék kijelzéseiben, bár a tartalom hozzáadása és/vagy törlése megtörtént a kiszolgálón. Ha ilyesmi történik, menjen feljebb egy menüszinttel, és próbálja meg megnyitni újra a mappát vagy a kiszolgálót.
<p>A fénykép-, zene- és videófájlok nem jelennek meg, illetve nem látszanak az ikonok.</p>	<p>Előzetes ellenőrzés</p> <ul style="list-style-type: none"> • Ellenőrizze, hogy a csatlakoztatott készülék támogatja-e a DLNA-t. • A műveletek nem garantálhatók az összes kiszolgáló esetében. Ugyanakkor a műveletek a kiszolgáló funkcióitól és a szóban forgó tartalomtól függően eltérhetnek. • Kapcsolja be a csatlakoztatott berendezést. <p>Ellenőrizze a csatlakozásokat</p> <ul style="list-style-type: none"> • Ellenőrizze, hogy a LAN-kábel és/vagy a kiszolgáló hálózati kábele nem csúszott-e ki. <p>Ellenőrizze a beállításokat</p> <ul style="list-style-type: none"> • Ellenőrizze, hogy a „Kiszolgáló megjelenítés beállítása” menüben megtörtént-e a csatlakoztatott berendezés regisztrálása. • Ellenőrizze, hogy megfelelő-e a kiszolgáló konfigurálása. • Ellenőrizze, hogy a kiválasztott eszköz csatlakozik-e a hálózathoz és elérhető-e. • Ha a „Hálózati beállítások” menü „Hálózat” menüpontjában az „IP-cím beállítások” beállítása „DHCP (automatikus DNS)” vagy „DHCP (kézi DNS)”, akkor a készülékek felismerése sokáig tarthat, ha nincs DHCP-kiszolgáló. Végezze el a „Kiszolgáló diagnosztika” műveletet.
<p>A tv-készülék nem található a rendererrel kompatibilis készüléken (a vezérlőn).</p>	<p>Ellenőrizze a csatlakozásokat</p> <ul style="list-style-type: none"> • Ellenőrizze, hogy a LAN-kábel és/vagy a kiszolgáló hálózati kábele nem csúszott-e ki. <p>Ellenőrizze a beállításokat</p> <ul style="list-style-type: none"> • Ellenőrizze, hogy a „Renderer-funkció” opció aktiválva van-e. • Ellenőrizze, hogy „Renderer hozzáférés vezérlés” menüben megtörtént-e a csatlakoztatott berendezés regisztrálása.
<p>A főmenü „Hálózat” menüpontjában csak néhány ikon jelenik meg.</p>	<ul style="list-style-type: none"> • Ez normális jelenség, amikor nincs Internet-kapcsolat. A három előre telepített minialkalmazás megfelelően használható. Több minialkalmazás használatához, kérjük, ellenőrizze, hogy a LAN-kábel és/vagy a router/modem hálózati kábel nem csúszott-e ki. (*)

Állapot	Magyarázat/megoldás
Regisztrált minialkalmazásokat használt, de most bizonyos tartalmak nem jelennek meg a minialkalmazásokban.	<ul style="list-style-type: none"> Ellenőrizze, hogy a LAN-kábel és/vagy a router/modem hálózati kábele nem csúszott-e ki. (*) Lehetséges, hogy a minialkalmazás szolgáltatójának kiszolgálója nem működik. Próbálkozzon később a minialkalmazás használatával. (*) A routert/modemet előre megfelelően be kell állítani, hogy csatlakozni tudjon az Internetre. Kérjük, a router/modem beállításaival kapcsolatban lépjen kapcsolatba Internet-szolgáltatójával.
Általános	
Nem lehet bekapcsolni a tv-készüléket.	<ul style="list-style-type: none"> Ellenőrizze, hogy a ENERGY SAVING SWITCH opció aktiválva van-e (11. oldal).
Torz kép és/vagy hang.	<ul style="list-style-type: none"> Tartsa távol a készüléket olyan elektromos forrásoktól, mint például autó, motorkerékpár, hajszárító vagy optikai eszközök. Külön megvásárolható készülék telepítésekor hagyjon némi szabad helyet a készülék és a tv-készülék között. Ellenőrizze az antenna-, kábeltelevíziós kábel csatlakozását. Tartsa távol az antenna-, kábeltelevízió kábelét más csatlakozókábelektől.
A tv-készülék önműködően kikapcsol (a tv-készülék készenléti üzemmódba lép).	<ul style="list-style-type: none"> Ellenőrizze, hogy a „Elalvási időzítő” aktiválva van-e, illetve a „Bekapcsolási időzítő” menüben ellenőrizze az „Időtartam” beállítást. Ellenőrizze, hogy a „Tv készenlét” opció aktiválva van-e. Ha 10 percen keresztül nem érkezik jel, és semmilyen műveletet sem végez a tv-vel, a készülék önműködően készenléti állapotba kapcsol.
A tv-készülék önműködően bekapcsolódik.	<ul style="list-style-type: none"> Ellenőrizze, hogy a „Bekapcsolási időzítő” opció aktiválva van-e.
Egyes bemeneti források nem választhatók ki.	<ul style="list-style-type: none"> Válassza az „AV beállítás” opciót, majd a bemeneti forrásra törölje az „Ugrás” beállítást.
A távvezérlő nem működik	<ul style="list-style-type: none"> Cserélje ki az elemeket.
A GUIDE Plus+ rendszerben üres a tv-lista.	<ul style="list-style-type: none"> Ellenőrizze az antenna-, kábeltelevíziós kábel csatlakozását. A vezetékezés és a beállítás rendben van, de a GUIDE Plus+ rendszer nem volt elegendő ideig csatlakoztatva ahhoz, hogy fogadja a tv-lista adatait. Egy napra (24 órára) hagyja a tv-készüléket „STANDBY” üzemmódban, vagy használja a „Kézi adatletöltés” funkciót. Ön olyan országban, régióban él, ahol a GUIDE Plus+ rendszer nem használható. Az országok listáján ellenőrizze, hogy Ön támogatott régióba tartozik-e. http://www.europe.guideplus.com/
A HDMI-készülék nem jelenik meg a „HDMI eszközlista” listán.	<ul style="list-style-type: none"> Ellenőrizze, hogy az Ön berendezése alkalmas-e a HDMI-vezérlésre.
A „HDMI-vezérlés” menüben nem használható a „Ki” beállítás.	<ul style="list-style-type: none"> Ha HDMI-vezérlés-re alkalmas audiorendszert csatlakoztatott, akkor ebben a menüben a „Ki” beállítás nem használható. Ha az audiokimenetet át kívánja kapcsolni a tv-hangszóróra, a „Hangszóró” menüben válassza a „Tv-hangszóró” beállítást.
Nincs minden kábelcsatorna behangolva.	<ul style="list-style-type: none"> A kábeltelevíziós szolgáltatókkal kapcsolatos tájékoztatás a támogatási honlapunkon található: http://support.sony-europe.com/TV/DVBC/

Úvod

Ďakujeme vám, že ste si vybrali tento výrobok značky Sony. Pred uvedením tohto televízneho prijímača do činnosti si pozorne prečítajte tento návod a odložte si ho na prípad budúcej potreby.

Výrobcom tohoto výrobku je Sony Corporation, 1-7-1 Konan Minato-ku, Tokyo, 108-0075 Japonsko. Autorizovaným zástupcom pre EMC a bezpečnosť výrobku je Sony Deutschland GmbH, Hedelfinger Strasse 61, 70327 Stuttgart, Nemecko. V akýchkoľvek servisných alebo záručných záležitostiach prosím kontaktujte adresy uvedené v separátnych servisných alebo záručných dokumentoch.

Poznámky k funkcii Digital TV

- Všetky funkcie súvisiace s funkciou Digital TV (DVB) budú pracovať iba v krajinách alebo na územiach, kde sa vysielajú digitálne terestriálne signály DVB-T (MPEG-2 a H.264/MPEG-4 AVC) alebo kde máte prístup ku káblovej službe kompatibilnej s DVB-C (MPEG-2 a H.264/MPEG-4 AVC). U miestneho predajcu si overte, či vo vašom bydlisku môžete prijímať signál DVB-T. Alternatívne sa spýtajte svojho poskytovateľa káblovej služby, či je jeho káblová služba DVB-C vhodná na integrovanú súčinnosť s týmto televíznym prijímačom.
- Poskytovateľ služieb káblovej televízie si môže takéto služby spoplatňovať a požadovať, aby ste prijali jeho obchodné podmienky.
- Tento televízny prijímač zodpovedá špecifikáciám DVB-T a DVB-C, avšak nemôžeme zaručiť kompatibilitu s budúcim digitálnym terestriálnym vysielaním DVB-T a s digitálnym káblovým vysielaním DVB-C.
- Niektoré funkcie Digital TV môžu byť v niektorých krajinách alebo oblastiach nedostupné a káblové vysielanie DVB-C nemusí správne fungovať u všetkých poskytovateľov.

Ďalšie informácie o kompatibilných prevádzkovateľoch káblovej televízie nájdete na našej internetovej lokalite podpory:

<http://support.sony-europe.com/TV/DVBC/>



- Ilustrácie použité v tomto návode prezentujú KDL-40Z5500, ak nie výslovne uvedené iné.

Informácie o ochranných známkach

DVB je registrovaná ochranná známka projektu DVB.

HDMI, logotyp HDMI a High-Definition Multimedia Interface sú ochranné známky alebo registrované ochranné známky spoločnosti HDMI Licensing LLC.

DLNA a DLNA CERTIFIED sú ochranné známky a/alebo servisné známky spoločnosti Digital Living Network Alliance.

GUIDE Plus+™ je (1) registrovaná ochranná známka, (2) vyrábaná na základe licencie a (3) s prihladením na rôzne medzinárodné patenty a patentové prihlášky vlastnené alebo poskytnuté na základe licencie spoločnosti Gemstar-TV Guide International, Inc. a/alebo jej príbuzným spriazneným subjektom.

GEMSTAR-TV GUIDE INTERNATIONAL, INC. A/ALEBO JEJ PRÍBUZNÉ SPRIAZNENÉ SUBJEKTY NIJAK NEZODPOVEDAJÚ ZA PRESNOSŤ INFORMÁCIÍ O PROGRAME POSKYTOVANÝCH SYSTÉMOM GUIDE PLUS+. SPOLOČNOSŤ GEMSTAR-TV GUIDE INTERNATIONAL, INC. ANI JEJ PRÍBUZNÉ SPRIAZNENÉ SUBJEKTY NEZODPOVEDÁ ZA ŽIADNE SUMY STRATY NA ZISKU, OBCHODNEJ STRATY, ANI ZA NEPRIAME, OSOBITNÉ ANI ZA VYVOLANÉ ŠKODY V SÚVISLOSTI S POSKYTOVANÍM ALEBO POUŽÍVANÍM AKÝCHKOLIEK INFORMÁCIÍ, ZARIADENÍ ANI SLUŽIEB SÚVISIACICH SO SYSTÉMOM GUIDE Plus+™.

Vyrábané na základe licencie spoločnosti Dolby Laboratories. „Dolby“ a symbol dvojité D sú ochranné známky Dolby Laboratories.

„BRAVIA“ a BRAVIA sú ochranné známky spoločnosti Sony Corporation.

„XMB™“ a „XrossMediaBar“ sú ochranné známky spoločnosti Sony Corporation a Sony Computer Entertainment Inc.

HDMI
HIGH-DEFINITION MULTIMEDIA INTERFACE

DOLBY
DIGITAL PLUS

dlna
CERTIFIED

GUIDE plus+
GEMSTAR

Obsah

Príručka Začíname	4
Informácie o bezpečnosti	8
Preventívne pokyny	9
Ovládacie prvky a kontrolky na diaľkovom ovládači a televíznom prijímači	11
Sledovanie televízneho prijímača	
Sledovanie televízneho prijímača	16
Návod na použitie	
Návod na použitie	17
Pohyb po návode na použitie	17
Ďalšie informácie	
Inštalácia príslušenstva (konzola na montáž na stenu)	18
Technické parametre	21
Odstraňovanie problémov	24

Pred použitím

Kontrola príslušenstva

Sieťový kábel (1)

Držiak na kábel (1)

Stojan (1) a skrutky (4)

RM-ED019 Diaľkový ovládač (1)

Batérie AA (typ R6) (2)

Vkladanie batérií do diaľkového ovládača

Kryt otvorte zatlačením a nadvihnutím.

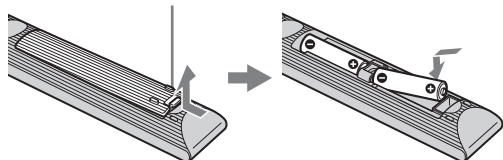

1: Pripevnenie stojana

- 1 Otvorte kartónový obal a vyberte stojan so skrutkami.
- 2 Televízny prijímač postavte na stojan.

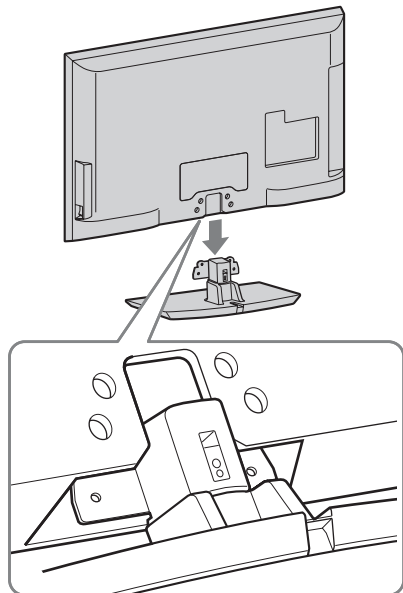

- 3 Pripevnite televízor k stojanu podľa šípok  označujúcich otvory pre skrutky, pomocou dodávaných skrutiek.

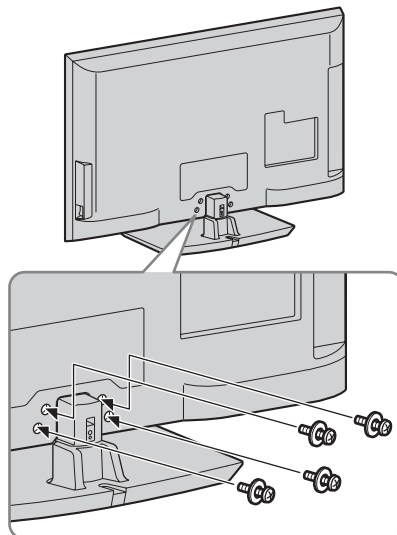

- Ak používate elektrický skrutkovač, zaťahovací moment nastavte približne na 1,5 N·m {15 kp·cm}.

2: Pripojenie antény/Set Top Box/rekordéra (napr. rekordér DVD)

Pripojenie Set Top Box/rekordéra (napr. rekordéra DVD) pomocou SCART

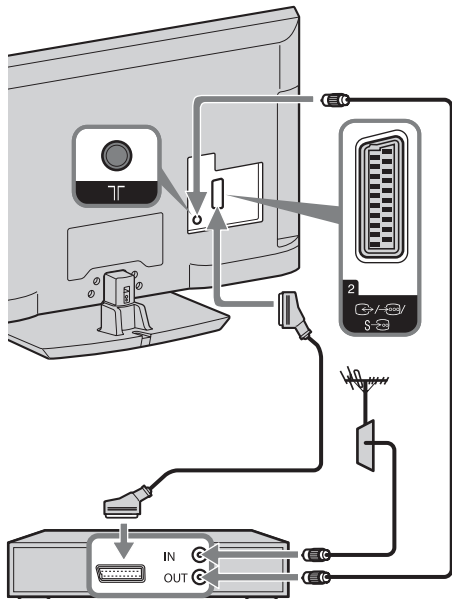

Set Top Box/rekordér (napr. rekordér DVD)

Pripojenie Set Top Box/rekordéra (napr. rekordéra DVD) s HDMI

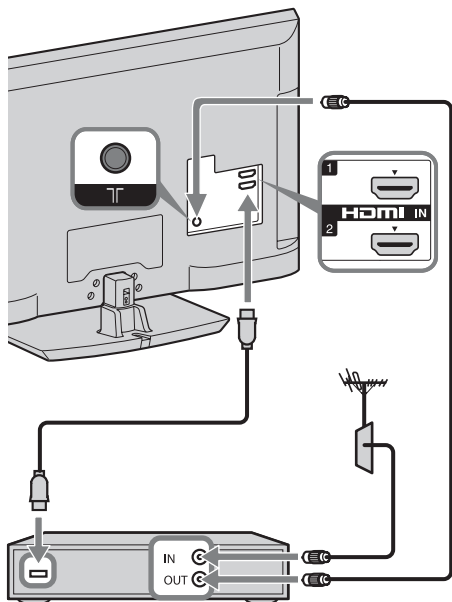

Set Top Box/rekordér (napr. rekordér DVD)

3: Ochrana televízneho prijímača proti prevrhnutiu

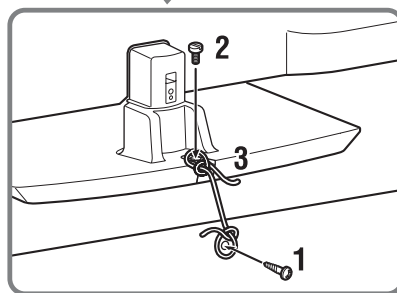
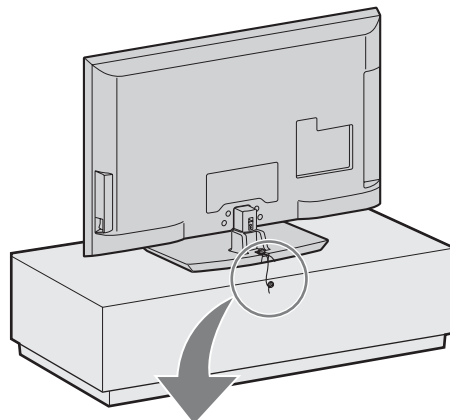

- 1 Zaskrutkujte do stojana na televízor skrutku do dreva (s priemerom 4 mm, nie je súčasťou dodávky).
- 2 Zaskrutkujte skrutku do kovu (M4 × 20, nie je súčasťou dodávky) do otvoru pre skrutku na televíznom prijímači.
- 3 Skrutku do dreva a skrutku do kovu zviažte silným lankom.

4: Zviazanie káblov

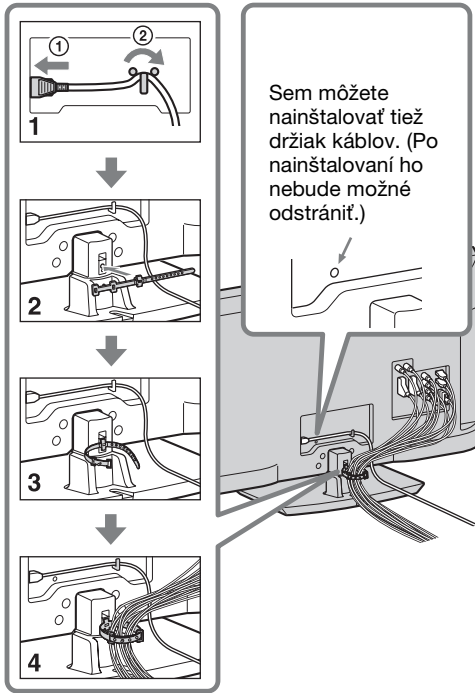

- Napájací sieťový kábel nezbádzajte s inými káblami.

5: Postup pri prvom nastavovaní

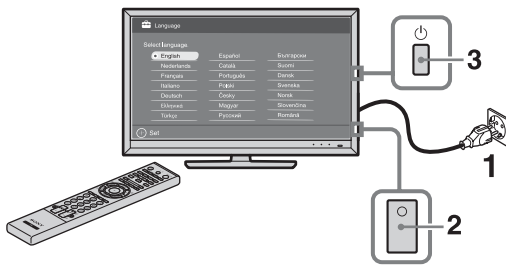

- 1 Pripojte televízny prijímač k sieťovej zásuvke.
- 2 Zapnite **ENERGY SAVING SWITCH** (strana 11).
- 3 Stlačte na televíznom prijímači. Pri prvom zapnutí televízneho prijímača sa na obrazovke objaví ponuka Jazyk.

4

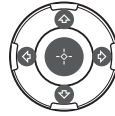

Riadte sa pokynmi, zobrazovanými na displeji.

Automatické ladenie: Keď vyberiete „Kábel“, odporúčame vybrať si „Rýchle prehľadávanie“ na rýchle ladenie. Nastavte „Frekvencia“ a „ID siete“ podľa informácií dodávaných poskytovateľom služieb káblvej televízie. Ak sa pomocou „Rýchle prehľadávanie“ nenájde žiadny kanál, skúste „Plné prehľadávanie“ (hoci si to môže vyžadovať určitý čas).
Ďalšie informácie o kompatibilných prevádzkovateľoch káblvej televízie nájdete na našej internetovej stránke podpory:
<http://support.sony-europe.com/TV/DVBC/>

Triedenie programov: Zmení poradie analógových kanálov uložených v televízore.

- 1 Stlačením si vyberte kanál, ktorý chcete presunúť do novej pamäte, a stlačte .
- 2 Stlačením vyberte novú pamäť pre kanál a stlačte .

Predvoľby Eko: Po výbere „Áno“ sa nastavenia „Eko“ zmenia na odporúčané hodnoty, pri ktorých sa znižuje spotreba energie.



- Kanály možno naladiť aj manuálne.

Nastavenie systému GUIDE Plus+™

(iba ak je systém GUIDE Plus+™ k dispozícii)*

* Podmienky, kedy možno uskutočniť nastavenie tejto služby:

- keď nastavíte váš štát na Veľkú Britániu, Nemecko alebo Španielsko.
- môžete prijímať digitálne vysielanie.
- keď je zvolená možnosť „Terestriálny“ v „5: Postup pri prvom nastavovaní“.

- 1** Zadáajte PSČ regiónu, kde bývate, pomocou ↕/↔/↔/↔/⊕.



- Ak má PSČ menej ako sedem čísiel, zadávajte ho zľava.

- 2** Vyberte jazyk pre GUIDE Plus+.

Tento krok sa preskočí, ak je vybraný ktorýkoľvek z nasledujúcich jazykov v „5: Postup pri prvom nastavovaní“: „English“, „Deutsch“, „Español“, „Italiano“, „Français“ alebo „Nederlands“.

- 3** Preberanie údajov GUIDE Plus+.

Prvé preberanie údajov môže trvať určitý čas, preto na televíznom prijímači ani na diaľkovom ovládači nestláčajte žiadne tlačidlá. Po prevzatí prvých údajov televíznych programov už budúce preberania prebehnú automaticky.

Nastavenie pozorovacieho uhla televízneho prijímača

Tento televízny prijímač možno natočiť v rozsahu dolu uvádzaných uhlov.

Uhol sa nastavuje vľavo a vpravo (otočný kĺb)

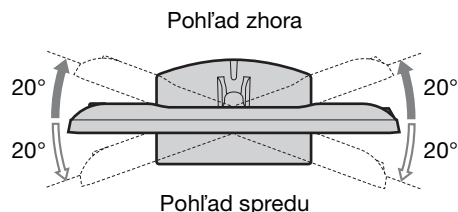

Odmontovanie stolového stojana od televízneho prijímača



- Odskrutkujte skrutky označené šípkami ↗ na televíznom prijímači.
- Zo žiadnych dôvodov, okrem inštalácie zodpovedajúceho príslušenstva na TV, neodmontujte stolový stojan.

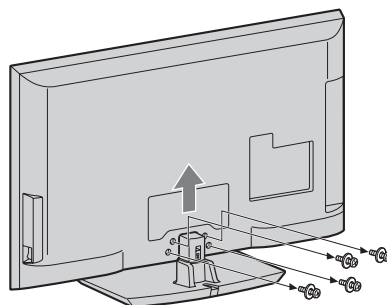

Informácie o bezpečnosti

Inštalácia/Nastavenie

Televízny prijímač nainštalujte a používajte v súlade s dolu uvedenými pokynmi, aby ste predišli vzniku rizika požiaru, úderu elektrického prúdu, poškodeniam alebo úrazom.

Inštalácia

- Televízny prijímač treba nainštalovať v blízkosti ľahko dostupnej sieťovej zásuvky.
- Televízny prijímač postavte na pevný a rovný povrch.
- Inštaláciu na stene môže uskutočňovať iba kvalifikovaný pracovník servisu.
- Z bezpečnostných dôvodov rozhodne odporúčame používať príslušenstvo značky Sony, ako napr.:
 - Nástenný držiak SU-WL500
- Dbajte na používanie skrutiek dodávaných s nástenným držiakom pri pripieňovaní montážnych hákov k televíznejmu prijímaču. Dodávané skrutky sú navrhnuté tak, aby mali dĺžku 8 mm až 12 mm meranej od pripieňovacieho povrchu montážneho háka. Priemer a dĺžka skrutky závisia od modelu konzoly na montáž na stenu. Použitie iných ako dodávaných skrutiek môže mať za následok vnútorné poškodenie televízneho prijímača, alebo spôsobiť jeho pád atď.

8 mm - 12 mm

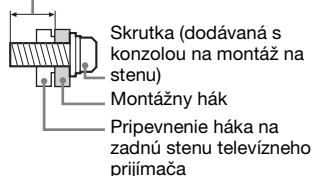

Preprava

- Pred premiestňovaním televízneho prijímača odpojte všetky káble.
- Na prenášanie veľkého televízneho prijímača sú potrební dvaja alebo traja ľudia.
- Pri manuálnom prenášaní držte televízny prijímač ako na ilustrácii vpravo. LCD panel a rám okolo obrazovky chráňte pred zvýšeným namáhaním.
- Pri zdvíhaní alebo prenášaní držte televízny prijímač pevne za spodnú časť.
- Pri prenášaní a preprave chráňte televízny prijímač pred nárazmi alebo nadmernými vibráciami.

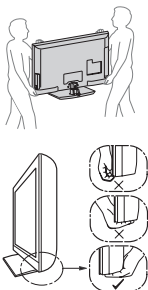

- Pri preprave do opravy alebo pri st'ahovaní zabalte televízny prijímač do pôvodného kartónu a baliaceho materiálu.

Vetranie

- Vetracie otvory skrinky nikdy nezakrývajte a nič dovnútra prístroja nestrkajte.
- Ponechajte voľný priestor okolo televízneho prijímača ako na ilustrácii dolu.
- Rozhodne odporúčame použiť nástenný držiak značky Sony, aby sa zaručila dostatočná cirkulácia vzduchu.

Nainštalovaný na stene

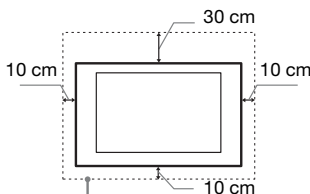

Okolo prijímača ponechajte najmenej takýto voľný priestor.

Nainštalovaný na podstavci

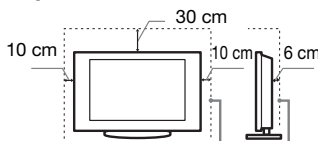

Okolo prijímača ponechajte najmenej takýto voľný priestor.

- Na zaručenie dostatočného vetrania a na predchádzanie usadzovaniu nečistôt alebo prachu:
 - Televízny prijímač nekladte na plochu, neinštalujte ho hlavou dolu, dozadu ani nabok.
 - Televízny prijímač nekladte na policu, koberec, posteľ ani do skrine.
 - Televízny prijímač neprikrývajte textíliami, ako sú záclony, ani predmetmi ako noviny a pod.
 - Televízny prijímač neinštalujte podľa ilustrácie dolu.

Cirkulácia vzduchu je zablokovaná.

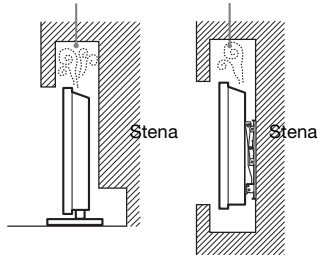

Sieťový kábel

Pri manipulácii so sieťovým káblom a zásuvkou dodržiavajte nasledujúce zásady, aby ste predišli vzniku rizika požiaru, úderu elektrického prúdu, poškodeniam alebo úrazom:

- Používajte iba sieťové káble dodávané spoločnosťou Sony, nie od iných dodávateľov.
- Vidlicu zasuňte úplne do sieťovej zásuvky.
- Televízny prijímač pripájajte iba k sieti 220-240 V striedavých.
- Pri zapájaní káblov sa pre vlastnú bezpečnosť presvedčte, že napájací kábel je odpojený. Nedotýkajte sa káblových konektorov.
- Predtým, ako budete s televíznym prijímačom pracovať alebo ho premiestňovať, odpojte napájací kábel od sieťovej zásuvky.
- Napájací kábel nepribližujte k zdrojom tepla.
- Sieťovú vidlicu odpojte a pravidelne ju čistite. Ak je vidlica zaprášená a pohlcuje vlhkosť, môže sa znehodnotiť jej izolácia, čo môže spôsobiť požiar.

Poznámky

- Dodávaný napájací kábel nepoužívajte so žiadanými inými zariadeniami.
- Napájací kábel príliš nestláčajte, neohýbajte ani neskrúčajte. Mohli by sa obnažiť alebo zlomiť žily kábla.
- Napájací kábel neupravujte.
- Nekladte na napájací kábel nič ťažké.
- Pri odpojení vidlice net'ahajte za napájací kábel.
- Nepripájajte príliš veľa spotrebičov k tej istej sieťovej zásuvke.
- Nepoužívajte uvoľnenú sieťovú zásuvku.

Zakázané použitie

Televízny prijímač neinštalujte a nepoužívajte na miestach, v prostredí alebo v situácii, uvádzaných ďalej v texte, pretože môže dôjsť k poruche televízneho prijímača a následne k požiaru, úderu elektrickým prúdom, poškodeniu a/alebo k úrazu.

Umiestnenie:

Vonku (na priamom slnečnom svetle), na morskom pobreží, na lodi alebo inom plavidle, vo vozidle, v zdravotníckych zariadeniach, na nestabilných miestach, v blízkosti vody, na daždi, pri vlhkosti alebo dyme.

Prostredie:

Miesta, ktoré sú horúce, vlhké alebo nadmerne prašné; miesta kam môže preniknúť hmyz; vystavené mechanickým vibráciám, v blízkosti horľavých predmetov (sviečky a pod.). Televízny prijímač chráňte pred odstrekujujúcimi alebo kvapkajúcimi tekutinami. Nekladte na televízny prijímač žiadne predmety naplnené tekutinou, ako sú vázy a pod.

Situácia:

Nepoužívajte, ak máte mokré ruky, s demontovanou skrinkou alebo s pripojenými prístrojmi, ktoré výrobca neodporúča. Počas búrky odpojte televízny prijímač od sieťovej zásuvky a od antény.

Rozbité kúsky:

- Do televízneho prijímača nič neháďte. Sklo na obrazovke sa môže nárazom poškodiť a spôsobiť vážny úraz.
- Ak povrch televízneho prijímača praskne, nedotýkajte sa ho, až kým neodpojíte napájací kábel. V opačnom prípade hrozí úder elektrickým prúdom.

Ak sa prijímač nepoužíva

- Ak televízny prijímač nebudete niekoľko dní používať, odpojte ho od napájania z dôvodov ochrany životného prostredia a bezpečnosti.
- Pretože vypnutím sa televízny prijímač od siete úplne neodpojí, na úplné odpojenie televízneho prijímača je potrebné vytiahnuť vidlicu zo sieteovej zásuvky.
- Niektoré televízne funkcie však môžu mať funkcie, ktoré si na správne fungovanie vyžadujú, aby bol televízny prijímač ponechaný v pohotovostnom režime.

Pre deti

- Nedovoľte, aby deti vyliezali na televízny prijímač.
- Drobné príslušenstvo sa nesmie ponechať v dosahu detí, pretože by mohli byť omylom prehltnuté.

Ak by sa vyskytli nasledujúce problémy...

Ak by sa vyskytol niektorý z nasledujúcich problémov, televízny prijímač **vypnite** a okamžite odpojte napájací kábel.

Požiadajte predajcu alebo servisné stredisko Sony, aby prijímač skontroloval odborník.

Kedy:

- Napájací kábel je poškodený.
- Sieťová zásuvka je uvoľnená.
- Televízny prijímač bol poškodený pádom, úderom alebo predmetom, ktorý naň dopadol.
- Cez otvory v skrínke prenikne do prijímača tekutina alebo iný predmet.

Preventívne pokyny

Sledovanie televízneho programu

- Televízny program sledujte pri miernom osvetlení, pretože sledovanie televízneho prijímača pri slabom osvetlení alebo po dlhšiu dobu namáha vaše oči.
- Pri používaní slúchadiel si nastavte vhodnú hlasitosť, pretože príliš vysoká úroveň môže spôsobiť poškodenie sluchu.

Obrazovka LCD

- Hoci sa obrazovka LCD vyrába použitím vysoko presnej technológie a 99,99 % a viac pixelov je funkčných, na obrazovke LCD môžu byť trvalo čierne alebo jasné body (červené, modré alebo zelené). Ide o konštrukčnú charakteristiku obrazovky LCD a nejde o jej poruchu.
- Čelný filter sa nesmie stláčať ani poškríbať, na tento televízny prijímač nekladte žiadne predmety. Zobrazenie sa môžu prejaviť škvrny nerovnomerné a mohla by sa poškodiť obrazovka LCD.
- Ak sa tento televízny prijímač používa na chladnom mieste, na zobrazení sa môžu prejaviť škvrny alebo obraz môže stmavnúť. Nie je to príznak poruchy. Po zvýšení teploty tieto javy zmiznú.
- Ak sa trvalo zobrazujú nepohyblivé zobrazenia, môžu sa prejaviť „duchovia“. Po niekoľkých okamihoch môžu zmiznúť.
- Pri používaní tohto televízneho prijímača sa obrazovka a skrínka môže zohrievať. Nie je to príznak poruchy.
- Obrazovka LCD obsahuje malé množstvo tekutých kryštálov. Niektoré žiarivky, ktoré televízny prijímač obsahuje, obsahujú aj ortuť. Pri likvidácii dodržiavajte platné nariadenia a predpisy.

Zaochádzanie s povrchom obrazovky a skrínkou televízneho prijímača a ich čistenie

Pred čistením sa presvedčite, či je odpojený napájací kábel pripájajúci televízny prijímač k sieťovej zásuvke.

Aby ste predišli znehodnocovaniu materiálu alebo povrchu obrazovky, dodržiavajte nasledujúce preventívne zásady.

- Prach z povrchu obrazovky/skrínky utierajte jemne a mäkkou handričkou. Ak prach odoláva, utrite ho mäkkou handričkou jemne navlhčenou do rozriedeného roztoku neagresívneho čistiaceho prostriedku.
- Nikdy nepoužívajte abrazívne špongie, čističe obsahujúce lúh alebo kyselinu, prášok na riad ani prchavé rozpúšťadlá ako je alkohol, benzén, riedidlo alebo insekticíd. Používanie takýchto materiálov alebo dlhodobý kontakt s gumovými alebo vinylovými materiálmi môže spôsobiť poškodenie povrchu obrazovky a materiálu skrínky.
- Na zaručenie dostatočného vetrania sa odporúča pravidelne povysávať vetracie otvory.
- Pri zmene uhla natočenia televízneho prijímača pohybujte prijímačom pomaly, aby nespadol zo stojana a neprevrhol sa.

Prídavné zariadenia

- Prídavné zariadenia a všetky ostatné zariadenia vyžarujúce elektromagnetické žiarenie nepribližujte k televízemu prijímaču. Nedodržanie tejto podmienky môže spôsobiť deformáciu zobrazenia a/alebo šum vo zvuku.
- Toto zariadenie bolo testované a je v zhode s obmedzeniami podľa smernice o elektromagnetickej kompatibiliti pri použití pripojného signálneho kábla kratšieho než 3 metre.

Batérie

- Pri vkladaní batérií dodržiavajte ich polaritu.
- Nepoužívajte rôzne druhy batérií ani staré batérie s novými.
- Batérie zneškodňujte tak, aby neznečistili životné prostredie. V niektorých krajinách môže byť zneškodňovanie batérií regulované. Obráťte sa na miestny úrad kvôli informáciám o zneškodňovaní.
- S diaľkovým ovládačom zaobchádzajte ohľaduplne. Nenechajte ho padnúť, nestúpajte naň, nepolievajte ho žiadnymi tekutinami.
- Diaľkový ovládač nesmie byť položený v blízkosti zdroja tepla, na mieste vystavenom účinkom priameho slnečného svetla, ani vo vlhkej miestnosti.

Likvidácia televízneho prijímača



Likvidácia starých elektrických a elektronických prístrojov (vzťahuje sa na

Európsku úniu a európske krajiny so systémami oddeleného zberu)

Tento symbol na výrobku alebo na jeho obale znamená, že výrobok nesmie byť spracovávaný ako komunálny odpad. Musí sa odovzdať do príslušnej zberne na recykláciu elektrických a elektronických zariadení. Zaručením správnej likvidácie tohto výrobku pomôžete pri predchádzaní potenciálnych negatívnych dopadov na životné prostredie a na zdravie človeka, ktoré by mohli byť zapríčinené nevhodným zaobchádzaním s odpadmi z tohto výrobku. Recyklovaním materiálov pomôžete zachovať prírodné zdroje. Podrobnejšie informácie o recyklácii tohto výrobku vám na požiadanie poskytne miestny úrad, služba likvidácie komunálneho odpadu alebo predajňa, v ktorej ste si tento výrobok zakúpili.



**Zneškodňovanie
použitých batérií
(platí v Európskej
únii a ostatných
európskych
krajinách so**

Pb

**zavedeným separovaným
zberom)**

Tento symbol na batérii alebo obale znamená, že batéria dodaná s týmto výrobkom nemôže byť spracovaná s domovým odpadom. Na niektorých batériách môže byť tento symbol použitý v kombinácii s chemickými značkami. Chemické značky ortute (Hg) alebo olova (Pb) sú pridané ak batéria obsahuje viac ako 0,0005% ortute alebo 0,004% olova. Tým, že zaistíte správne zneškodnenie týchto batérií, pomôžete zabrániť potenciálne negatívne vplyvy na životné prostredie a ľudské zdravie, ktorý by v opačnom prípade mohol byť spôsobený pri nesprávnom nakladaní s použitou batériou. Recyklácia materiálov pomáha uchovávať prírodné zdroje. V prípade, že výrobok, ktorý si z dôvodu bezpečnosti, výkonu alebo integrity údajov, vyžaduje trvalé pripojenie zabudovanej batérie, táto batéria musí byť vymenená iba kvalifikovaným personálom. Aby ste zaručili, že batéria bude správne spracovaná, odovzdajte tento výrobok na konci jeho životnosti na vhodnom zbernom mieste pre recykláciu elektrických a elektronických zariadení. Pre všetky ostatné batérie, prosím, postupujte podľa častí, ako vybrať bezpečne batériu z výrobku. Odovzdajte batériu na vhodnom zbernom mieste pre recykláciu použitých batérií. Pre získanie ďalších podrobných informácií o recyklácii tohto výrobku alebo batérie kontaktuje prosím váš miestny alebo obecný úrad, miestnu službu pre zber domového odpadu alebo predajňu, kde ste výrobok zakúpili.

Ovládacie prvky a kontrolky na diaľkovom ovládači a televíznom prijímači

Ovládacie prvky na diaľkovom ovládači a televíznom prijímači

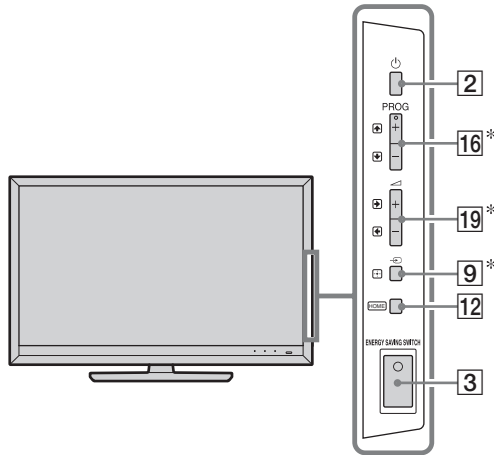

Tlačidlá na televíznom prijímači majú rovnakú funkciu ako tlačidlá na diaľkovom ovládači.

* V ponuke televízora budú tieto tlačidlá fungovať ako $\uparrow/\downarrow/\leftarrow/\rightarrow/\oplus$.



- Tlačidlá s číslom 5, **PROG +** a **AUDIO** na diaľkovom ovládači majú taktilný bod. Taktilné body slúžia na orientáciu pri ovládaní televízneho prijímača.

Tlačidlo/prepínač	Popis
1 TV I/⏻	Stlačením sa televízny prijímač zapína a vypína do/z pohotovostného režimu televízora
2 ⏻ (Napájanie)	Zapína a vypína televízny prijímač. • Keď je vypnutý ENERGY SAVING SWITCH , TV nie je možné zapnúť. • Ak chcete TV odpojiť, vypnite TV a potom odpojte sieťový kábel zo zdroja/sieťové napájanie.
3 ENERGY SAVING SWITCH	Zapína a vypína televízny prijímač. Keď je ENERGY SAVING SWITCH vypnutý, zníži sa spotreba energie. Ak je televízny prijímač v pohotovostnom režime pri vypínaní ENERGY SAVING SWITCH , zapnutím ENERGY SAVING SWITCH sa televízny prijímač zapne iba do pohotovostného režimu. • Keď je ENERGY SAVING SWITCH vypnutý, nie sú prístupné niektoré funkcie, ako uloženie nastavení hodín, preberanie EPG alebo aktualizácia softvéru.



Tlačidlo/prepínač	Popis
-------------------	-------

4	SCENE Stlačením sa zobrazí ponuka „Výber scény“. Po výbere požadovanej možnosti scény sa automaticky nastaví optimálna kvalita zvuku a obrazu pre vybranú scénu. Stlačte $\uparrow/\downarrow/\leftarrow/\rightarrow$ a vyberte možnosť scény a následne stlačte \oplus .
---	---

Kino: Prináša obrazové scény s atmosférou ako v kine s dynamickým zvukom.

Fotografia: Prináša obrazové scény, ktoré autenticky zreprodukovujú textúru a farbu vytlačenej fotografie.

Šport: Prináša obrazové scény, s ktorými môžete zažiť realistický obraz i zvuk ako na štadióne.

Hudba: Prináša zvukové efekty, s ktorými zažijete dynamiku a jasný zvuk ako na koncerte.

Game: Prináša obrazové scény pre najlepší možný zážitok z hry, s dokonalou kvalitou obrazu i zvuku.

Grafika: Prináša obrazové scény, ktoré spríjemnia dlhodobé pozeranie a znižujú únavu tým, že obrázky sú jasnejšie a s podrobnejšími detailmi.

Všeobecné: Použijete toto nastavenie, keď zvukovú a obrazovú kvalitu nechcete optimalizovať pre žiadnu scénu.

Auto: Optimálna zvuková i obrazová kvalita sa automaticky nastaví podľa vstupného zdroja, hoci na pripojené zariadenia to nemusí mať žiadny účinok.



- Možnosti, ktoré môžete upravovať, závisia od konkrétnej situácie.
- Nedostupné možnosti sa zobrazujú v sivej farbe alebo sa nezobrazujú vôbec.
- Keď nastavíte Režim Theatre (strana 14) do zapnutého stavu, nastavenie „Výber scény“ sa prepína na „Kino“ automaticky.

5	\oplus (Obrazovkový režim)	Po stlačení sa zmení obrazovkový formát.
---	--	--

6	AUDIO	V analógovom režime: Stlačením zmeníte režim duálneho zvuku. V digitálnom režime: Stlačením sa zmení jazyk programu, ktorý práve sledujete.
---	--------------	--

7	info (Nastavenie titulkov)	Stlačením zmeníte jazyk titulkov (iba v digitálnom režime).
---	---	---

8	info/info (Info/Text zobrazit)	Pri každom stlačení tlačidla sa zobrazenie cyklicky prepína: V digitálnom režime: Podrobnosti o aktuálnom programe → Podrobnosti o nasledujúcom programe (iba pre Sony Guide) V analógovom režime: Číslo aktuálneho kanála a režim obrazovky → Informácie o čase V režime Text: Zobrazí skryté informácie (napr. odpovede na kvíz).
---	---	---

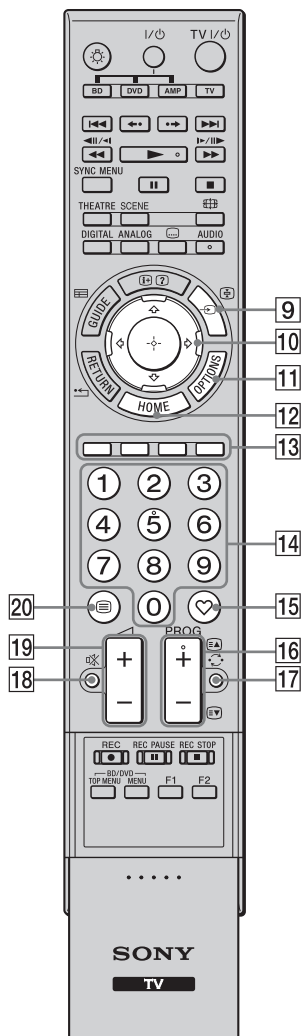

Tlačidlo/prepínač	Popis
9	V režime TV: Stlačením zobrazíte zoznam vstupov. (Výber vstupu/Text zmraziť) V režime Text: Stlačením pozastavíte aktuálnu stránku.
10	Stlačením / / / sa pohybuje kurzor na obrazovke. Stlačením sa vyberie/potvrdí zvýraznená položka. Pri prehrávaní súboru s fotografiou: Stlačením pozastavíte/spustíte prezentáciu. Stlačením / sa vyberie predchádzajúci súbor. Stlačením / sa vyberie ďalší súbor. Pri prehrávaní súboru s hudbou/videom: Stlačením pozastavíte/spustíte prehrávanie. Stlačením a podržaním / sa zapína rýchle prevíjanie dopredu alebo dozadu. Tlačidlo uvoľnite v mieste, od ktorého chcete pokračovať v prehrávaní. Stlačením sa spustí prehrávanie od začiatku aktuálneho súboru. Stlačením prejdete na ďalší súbor.
11 OPTIONS	Stlačením sa zobrazí zoznam obsahujúci „Ovládanie zariadenia“, alebo skratky niektorých ponúk s nastaveniami. Ponuka „Ovládanie zariadenia“ slúži na ovládanie zariadení kompatibilných s funkciou Ovládanie pre HDMI. Možnosti uvedené v zozname závisia od vstupného zdroja.
12 HOME	Stlačením sa zobrazí ponuka TV Doma.
13 Farebné tlačidlá	Ak sú dostupné farebné tlačidlá, na obrazovke sa zobrazí aj návod, ako ich použiť.
14 Tlačidlá s číslami	V režime TV: Stlačením vyberáte kanály. Pre kanály s číslom 10 a vyšším rýchlo zadajte ďalšiu číslicu. V režime Text: Stlačte, ak chcete zadať číslo strany.
15	Stlačením sa zobrazí zoznam obľúbených, ktorý ste sami zadali.
16 PROG +/- 	V režime TV: Stlačením sa vyberie ďalší (+) alebo predchádzajúci (-) kanál. V režime Text: Stlačením sa vyberie ďalšia alebo predchádzajúca strana.
17	Stlačte, ak sa chcete vrátiť ku kanálu, ktorý ste naposledy sledovali (dlhšie než päť sekúnd).
18	Stlačením sa stlmí zvuk. Opätovným stlačením sa zvuk znova zapne. • Ak chcete zapnúť televízny prijímač bez zvuku, v pohotovostnom režime stlačte toto tlačidlo.
19	Po stlačení sa nastaví hlasitosť.
20	Po stlačení sa zobrazia textové informácie.



Tlačidlo/prepínač	Popis
21 RETURN	Po stlačení sa vrátite na predchádzajúcu obrazovku zobrazenej ponuky. Pri prehrávaní súboru s fotografiou/hudbou/videom: Stlačte, ak chcete prehrávanie zastaviť. (Displej sa vráti na zoznam súborov alebo priečinkov.)
22 GUIDE (EPG)	Po stlačení sa zobrazí digitálna elektronická programová príručka (EPG).
23 ANALOG	Po stlačení sa zobrazí analógový kanál, ktorý ste naposledy sledovali. Pri zobrazovaní snímok z pripojeného zariadenia: Stlačením sa vrátite do normálneho režimu TV.
24 DIGITAL	Po stlačení sa zobrazí digitálny kanál, ktorý ste sledovali naposledy. Pri zobrazovaní snímok z pripojeného zariadenia: Stlačením sa vrátite do normálneho režimu TV.
25 THEATRE	Režim Theatre možno zapnúť alebo vypnúť. Ak je zapnutý Režim Theatre, automaticky sa nastaví optimálna kvalita zvuku (ak je televízny prijímač pripojený k audiosystému káblom HDMI) i obrazu pre filmový obsah. <ul style="list-style-type: none"> Po vypnutí televízneho prijímača sa vypína aj Režim Theatre. Pri zmene nastavenia „Výber scény“ sa Režim Theatre automaticky vypína. „Ovládanie pre HDMI“ (BRAVIA Sync) je k dispozícii iba s pripojeným zariadením Sony označeným logotypom BRAVIA Sync alebo BRAVIA Theatre Sync alebo kompatibilným s funkciou Ovládanie pre HDMI.
26 SYNC MENU	Zobrazí sa ponuka pripojeného zariadenia HDMI. Pri sledovaní obrazoviek z iných vstupov alebo televíznych programov sa po stlačení tlačidla zobrazí „Výber zariadenia HDMI“: <ul style="list-style-type: none"> „Ovládanie pre HDMI“ (BRAVIA Sync) je k dispozícii iba s pripojeným zariadením Sony označeným logotypom BRAVIA Sync alebo BRAVIA Theatre Sync alebo kompatibilným s funkciou Ovládanie pre HDMI.
27 (Svetlo)	Stlačte, ak chcete osvetliť tlačidlá na diaľkovom ovládači, aby ste ich mohli ľahko vidieť aj v tmavej miestnosti.
28 Tlačidlá na používanie prídavných zariadení	Môžete ovládať zariadenie pripojené k televízemu prijímaču naprogramovaním diaľkového ovládača.

Kontrolky

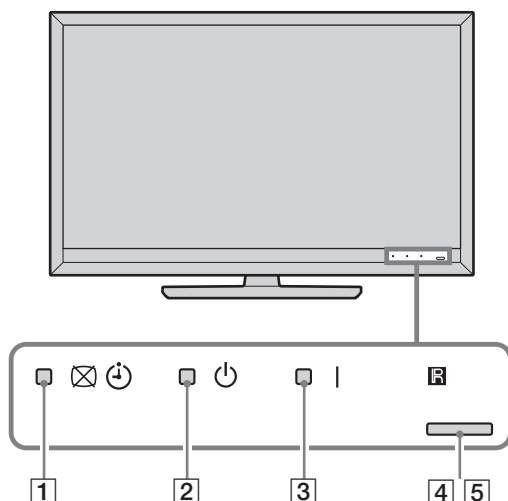

Kontrolka	Popis
1 (Obraz vypnutý/Indikátor)	Rozsvieti sa zeleno, keď vyberiete „Obraz vypnutý“. Rozsvieti sa oranžovo po nastavení časovača.
2 (Pohotovostný režim)	Rozsvieti sa červeno, keď je televízny prijímač v pohotovostnom režime.
3 (Napájanie)	Rozsvieti sa zeleno, keď je televízny prijímač zapnutý.
4 Svetelný senzor	Na snímač nič nedávajte, pretože to znemožní jeho funkciu.
5 Snímač diaľkového ovládača	Prijíma signály z diaľkového ovládača. Na snímač nič nedávajte. Môže to znemožniť jeho funkciu.

O návode na použitie na obrazovke televízneho prijímača



Návod na použitie

Príklad: Stlačte alebo RETURN (pozri [10](#) (strana 13) alebo [21](#) (strana 14)).

Návod na použitie poskytuje pomoc o tom, ako sa televízny prijímač ovláda diaľkovým ovládačom, a zobrazuje sa v dolnej časti obrazovky. Použite tie tlačidlá diaľkového ovládača, ktoré zobrazuje návod na použitie.

Sledovanie televízneho prijímača

Sledovanie televízneho prijímača

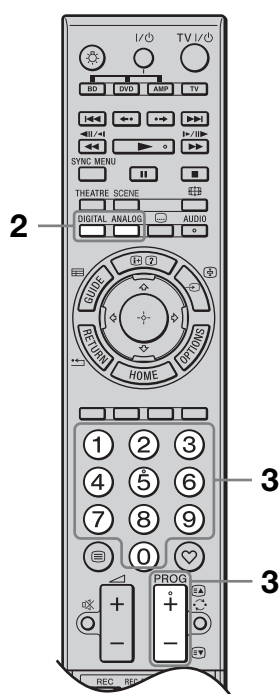
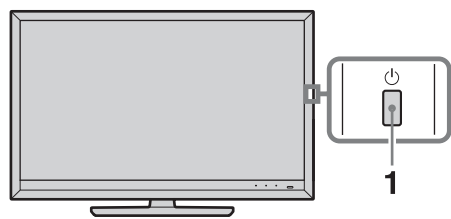

- 1 Stlačením  na televízore zapnete televízor.

Ak sa televízor nedá zapnúť, zapnite **ENERGY SAVING SWITCH** (strana 11).

Keď je televízor v pohotovostnom režime (svieti červeno

 (pohotovostná) kontrolka na

prednom paneli televízora), stlačte

TV I/ na diaľkovom ovládači, aby sa zapol televízor.

- 2 Stlačením **DIGITAL** sa zapína digitálny režim, a stlačením **ANALOG** sa zapína analógový režim.

Dostupné kanály závisia od režimu.

- 3 Stlačením tlačidla s číslom alebo **PROG +/-** sa vyberá televízny kanál.

V digitálnom režime sa nakrátko objaví informačné hlásenie. Pri

každom stlačení  sa hlásenie

cyklicky prepína nasledovne:

Informácie o aktuálnom programe →

Informácie o nasledujúcom programe →









Žiadne hlásenie Keď použijete

GUIDE Plus+, ďalší program je

nedostupný.

V hlásení môžu byť nasledujúce

ikony.

- : Je dostupná interaktívna služba (Digitálny text)
- : Rozhlasové programy
- : Kódované/predplatené programy
- : Dostupné sú viaceré jazykové varianty zvuku
- : K dispozícii sú titulky
- : K dispozícii sú titulky pre sluchovo postihnutých
- : Pripomienka
- : Odporúčaný minimálny vek pre aktuálny program (vek od 4 do 18) (Iba pre Španielsko: vek od 4 do 18 a X)
- : Rodičovský zámok

? *Návod na použitie*

Návod na použitie

Zobrazuje návod na použitie na obrazovke.

Pohyb po návode na použitie

- 1 Stlačením **HOME** zobrazíte XMB™.



- 2 Stlačte \leftarrow/\rightarrow na výber „Nastavenia“.
- 3 Stlačte \uparrow/\downarrow na výber „Návodu na použitie“ a stlačte \oplus .
- 4 Stlačte \uparrow/\downarrow na výber témy z obsahu a stlačte \oplus .
Príslušným farebným tlačidlom prejdite na ďalšiu alebo na predchádzajúcu stranu a na návrat na obsah.
Ak je vysvetlenie spojené s inou témou, objaví sa symbol \ominus . Stlačením $\uparrow/\downarrow/\leftarrow/\rightarrow$ vyberte \ominus a stlačte \oplus . Stlačením **RETURN** sa vrátite späť.
- 5 Stlačením **HOME** ponuku opustíte.



- XMB™ (XrossMediaBar) je ponuka s funkciami BRAVIA a vstupnými zdrojmi, zobrazovaná na obrazovke televízora.

Inštalácia príslušenstva (konzola na montáž na stenu)

Pre zákazníkov:

z dôvodu ochrany výrobku a bezpečnosti spoločnosť Sony rozhodne odporúča, aby vám televízor nainštalovali predajcovia alebo licenční dodávatelia spoločnosti Sony. Nepokúšajte sa o inštaláciu sami.

Pre predajcov a zmluvných dodávateľov Sony:

počas inštalácie, pravidelnej údržby a kontroly tohto výrobku venujte plnú pozornosť bezpečnosti.

Váš televízor môže byť nainštalovaný pomocou SU-WL500 konzoly na montáž na stenu (predáva sa samostatne).

- Riadte sa návodom dodávaným s konzolami na montáž na stenu, aby ste správne uskutočnili inštaláciu.
- Pozri „Odmontovanie stolového stojana od televízneho prijímača“ (strana 7).
- Pozri „Tabuľka inštalačných rozmerov televízora“ (strana 19).
- Pozri „Diagram a tabuľka umiestnenia skrutiek a háku“ (strana 20).



- Televízor postavte na stolový stojan, keď sa zaistí montážny hák.

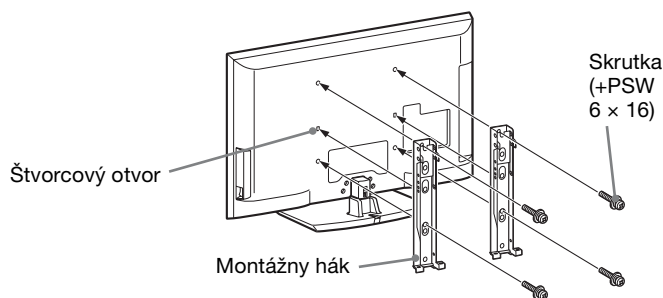

Pri inštalácii tohto výrobku sú nevyhnutné dostatočné skúsenosti a vedomosti, predovšetkým pri určovaní pevnosti steny, ktorá udrží hmotnosť televízora. Dbajte, aby boli montážou tohto výrobku poverení predajcovia Sony alebo licenční zmluvní dodávatelia a aby bola primeraná pozornosť venovaná bezpečnosti pri inštalácii. Spoločnosť Sony neručí za žiadne škody ani úrazy spôsobené nevhodným zaobchádzaním alebo inštaláciou.

Tabuľka inštačných rozmerov televízora

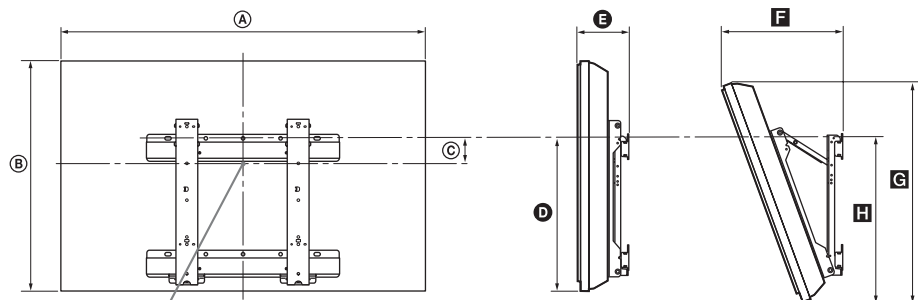

Stredový bod obrazovky

Jednotka: cm

Názov modelu	Rozmery displeja		Rozmer stredy obrazovky	Dĺžka pre každý montážny uhol				
				Uhol (0°)		Uhol (20°)		
	A	B	C	D	E	F	G	H
KDL-52Z5500	124,0	76,7	4,6	44,5	13,5	36,9	72,9	47,6
KDL-46Z5500	109,1	67,2	8,7	43,6	13,5	34,0	63,2	46,7
KDL-40Z5500/ 40Z5710	95,8	59,6	12,6	43,6	13,5	31,4	56,1	46,7

Hodnoty v hore uvedenej tabuľke sa môžu mierne odlišovať, v závislosti od inštalácie.

VAROVANIE

Stena, na ktorú sa inštaluje televízor, musí uniesť najmenej štvornásobnú hmotnosť v porovnaní s hmotnosťou televízora. Hmotnosť sa uvádza v časti „Technické parametre“ (strana 21).

Diagram a tabuľka umiestnenia skrutiek a háku

Názov modelu	Poloha skrutky	Poloha háku
KDL-52Z5500/46Z5500/40Z5500/40Z5710	d, g	b

Poloha skrutky

Pri inštalovaní montážneho háku na televízore.

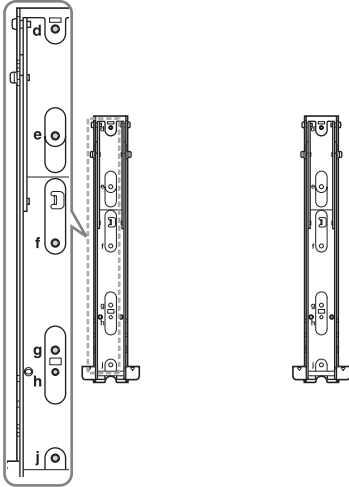





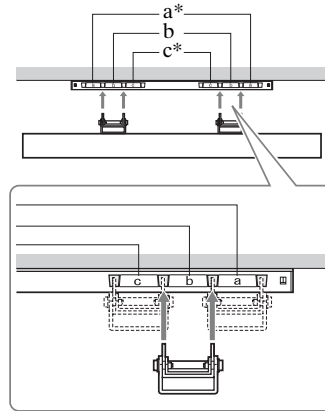









Poloha háku

Pri inštalovaní televízora do základnej konzoly.



Poloha háčikov „a“ a „c“ sa nemôže použiť pri týchto modeloch.

Technické parametre

Systém	
Systém panelu	Panel LCD (displej s tekutými kryštálmi)
Systém televízneho vysielania	Analogový: V závislosti od výberu krajiny a regiónu: B/G/H, D/K, L, I Digitálny: DVB-T/DVB-C
Farebný/Videosystém	Analogový: PAL, PAL60 (iba vstup video), SECAM, NTSC3.58, NTSC4.43 (iba vstup video) Digitálny: MPEG-2 MP@ML/HL, H.264/MPEG-4 AVC MP/HP@L4
Kanálový rozsah	Analogový: VHF: E2–E12/UHF: E21–E69/CATV: S1–S20/HYPER: S21–S41 D/K: R1–R12, R21–R69/L: F2–F10, B–Q, F21–F69/I: UHF B21–B69 Digitálny: VHF/UHF
Zvukový výstup	10 W + 10 W
Vstupné a výstupné konektory	
Anténa a anténový kábel	75 ohmov, externý konektor pre VHF/UHF
 AV1	21-koľkový konektor Scart (norma CENELEC) vrátane vstupu audio/video, vstupu RGB a výstupu TV audio/video.
 AV2	21-koľkový konektor scart (norma CENELEC) vrátane vstupu audio/video, vstupu RGB a voľiteľný výstup audio/video.
 COMPONENT IN	Podporované formáty: 1080p, 1080i, 720p, 576p, 576i, 480p, 480i Y: 1 Vp-p, 75 ohmov, 0,3 V negatívna synchronizácia/Pb/Cb: 0,7 Vp-p, 75 ohmov/ Pr/Cr: 0,7 Vp-p, 75 ohmov
 COMPONENT IN	Vstup Audio (kolíkové konektory)
HDMI IN1, 2, 3, 4	Video: 1080/24p, 1080p, 1080i, 720p, 576p, 576i, 480p, 480i Audio: Dvojkanálová lineárna modulácia PCM: 32, 44,1 a 48 kHz, 16, 20 a 24 bitov, Dolby Digital Analogový zvukový vstup (minikonektor) (iba HDMI IN1) Vstup PC (strana 23)
 AV3	Vstup Video (zvukový konektor)
 AV3	Vstup Audio (kolíkové konektory)
 DIGITAL AUDIO OUT (OPTICAL)	Digitálny optický konektor (Dvojkanálová lineárna modulácia PCM, Dolby Digital)
	Výstup Audio (kolíkové fonokonektory)
 PC IN	Vstup PC (D-sub 15-koľkový) (strana 23) G: 0,7 Vp-p, 75 ohmov, bez synchronizácie v zelenej/B: 0,7 Vp-p, 75 ohmov/ R: 0,7 Vp-p, 75 ohmov/HD: 1-5 Vp-p/VD: 1-5 Vp-p  Vstup PC audio (kolíkový minikonektor)
	Port USB
	Konektor slúchadiel
	Zásuvka CAM (modul podmieneného prístupu)
 LAN	Konektor 10BASE-T/100BASE-TX (v závislosti od prevádzkového prostredia siete môže byť rýchlosť pripojenia rôzna. Rýchlosť a kvalita komunikácie 10BASE-T/100BASE-TX pre tento televízor nie je zaručená.)

Názov modelu		KDL-52Z5500	KDL-46Z5500	KDL-40Z5500	KDL-40Z5710
Napájanie a iné					
Napájacie požiadavky		220 V – 240 V AC, 50 Hz			
Veľkosť obrazovky (po uhlopriečke)		52 palcov/ Pribl. 132,2 cm	46 palcov/ Pribl. 116,8 cm	40 palcov/pribl. 101,6 cm	
Rozlíšenie displeja		1 920 bodov (vodorovne) × 1 080 riadkov (zvisle)			
Príkion	v režime „Doma“ / „Štandardný“	194 W	166 W	154 W	
	v režime „Obchod“ / „Živý“	330 W	241 W	210 W	
Príkion v pohotovostnom režime*		0,19 W (16,5 W keď je funkcia „Rýchle spustenie“ nastavená na „Zap.“)			
Dodávané príslušenstvo		Pozri „Kontrola príslušenstva“ (strana 4).			
Doplňkové príslušenstvo		Konzola na montáž na stenu: SU-WL500			

Názov modelu	KDL-52Z5500	KDL-46Z5500	KDL-40Z5500	KDL-40Z5710
Rozmery (pribl.) (š × v × h)				
so stolovým stojanom	124,0 × 82,1 × 35,8 cm	109,1 × 72,5 × 33,0 cm	95,8 × 64,9 × 30,3 cm	95,8 × 64,9 × 30,2 cm
bez stolového stojana	124,0 × 76,7 × 8,6 cm	109,1 × 67,2 × 8,6 cm	95,8 × 59,6 × 8,6 cm	
Hmotnosť (pribl.)				
so stolovým stojanom	31,3 kg	25,3 kg	20,8 kg	
bez stolového stojana	27,2 kg	21,9 kg	17,9 kg	

* Uvedený príkion v pohotovostnom režime sa dosiahne, keď televízny prijímač dokončí nevyhnutné vnútorné procesy.

Výrobca si vyhradzuje právo na zmenu konštrukcie a parametrov bez upozornenia.

Referenčný diagram vstupného signálu PC pre PC a HDMI IN 1, 2, 3, 4

Rozlíšenie			Horizontálna frekvencia (kHz)	Vertikálna frekvencia (Hz)	Štandardný	
Signály	Vodorovne (pixlov)	x Zvisle (riadkov)				
VGA	640	x	480	31,5	60	VESA
	640	x	480	37,5	75	VESA
	720	x	400	31,5	70	VESA
SVGA	800	x	600	37,9	60	VESA
	800	x	600	46,9	75	VESA
XGA	1 024	x	768	48,4	60	VESA
	1 024	x	768	56,5	70	VESA
	1 024	x	768	60,0	75	VESA
WXGA	1 280	x	720	45,0	60	EIA
	1 280	x	768	47,4	60	VESA
	1 280	x	768	47,8	60	VESA
	1 280	x	960	60,0	60	VESA
	1 360	x	768	47,7	60	VESA
SXGA	1 280	x	1 024	64,0	60	VESA
HDTV	1 920	x	1 080	66,6	60	VESA*
	1 920	x	1 080	67,5	60	EIA*

* Časovanie 1080p privádzané na vstup HDMI bude považované za časovanie videa, nie za časovanie PC. Má to vplyv na ponuku „Video nastavenia“ a na nastavenia ponuky „Obrazovka“. Obsah z PC zobrazíte nastavením „Formát obrazovky“ na „Wide“ a „Plocha obrazu“ na „Plné rozlíšenie“.



- Vstup PC tohto televízneho prijímača nepodporuje synchronizáciu so zelenou ani synchronizáciu s kompozitným.
- Vstup PC tohto televízneho prijímača nepodporuje prekladané signály.
- Na dosiahnutie najlepšej kvality obrazu sa odporúča použiť signály z hore uvedeného diagramu so zvislou frekvenciou 60 Hz (uvedené tučným písmom).

Odstraňovanie problémov

Skontrolujte, či kontrolka  (pohotovostný režim) bliká červeno.

Ak kontrolka (pohotovostný režim) bliká

Bola aktivovaná funkcia autodiagnostiky.







- 1 Spočítajte počet bliknutí kontrolky  (pohotovostný režim) medzi dvojskundovými prestávkami.



Kontrola môže zablikať napríklad tri razy, vypnúť sa na dve sekundy, a znova zablikať tri razy.

- 2 Stlačte  na televízore na vypnutie televízora, odpojte sieťový kábel a informujte predajcu alebo servisné centrum Sony, koľkokrát kontrolka zablika (počet bliknutí).

Ak kontrolka (pohotovostný režim) neblinká

- 1 Skontrolujte body uvedené dolu v tabuľke.
- 2 Ak problém stále pretrváva, odovzdajte svoj televízny prijímač do servisu.

Stav	Vysvetlenie/riešenie
Obraz	
Žiadny obraz (obrazovka je tmavá) a žiadny zvuk.	<ul style="list-style-type: none">• Skontrolujte prípojku antény a káblovej služby.• Televízor pripojte k sieti a stlačte  na televízore.• Ak sa kontrolka  (pohotovostný režim) rozsvieti červeno, stlačte TV I/.
Žiadny obraz na obrazovke a žiadna informácia ponuky z prístroja, pripojeného ku konektoru scart.	<ul style="list-style-type: none">• Stlačením  zobrazte zoznam vstupov a vyberte požadovaný vstup.• Skontrolujte prepojenie medzi prídavným prístrojom a televíznym prijímačom.
Zdvojený obraz alebo duchovia.	<ul style="list-style-type: none">• Skontrolujte prípojku antény a káblovej služby.• Skontrolujte umiestnenie a nasmerovanie antény.
Na obrazovke je iba sneženie a šum.	<ul style="list-style-type: none">• Skontrolujte, či anténa nie je poškodená alebo zohnutá.• Skontrolujte, či anténa nie je na konci svojej životnosti (tri až päť rokov pri bežnej prevádzke, jeden až dva roky pri používaní na morskom pobreží).
Zašumený obraz alebo zvuk pri sledovaní televízneho kanála.	<ul style="list-style-type: none">• Upravte „AFT“ (automatické doladenie) tak, aby bol prijímaný obraz lepší.
Na obrazovke sa objavujú drobné tmavé a/alebo jasné body.	<ul style="list-style-type: none">• Obrazovka pozostáva z pixlov. Drobné čierne a/alebo jasné body (pixle) na obrazovke nie sú príznakom chybné funkcie.
Obrysy obrazu sú deformované.	<ul style="list-style-type: none">• Vyberte „Štandardný“ alebo „Vyp.“ v položke „Motionflow“.• Zmeňte aktuálne nastavenie „Filmový režim“ na iné nastavenie.
Obraz sa nezobrazuje vo farbe.	<ul style="list-style-type: none">• Vyberte „Reset“.
Obraz zo zariadenia pripojeného k svorkám  COMPONENT IN sa nezobrazuje vo farbe, alebo sa zobrazuje v nepravidelných farbách.	<ul style="list-style-type: none">• Skontrolujte pripojenie konektorov  COMPONENT IN a skontrolujte správne umiestnenie a pevné dosadnutie konektorov.

Stav	Vysvetlenie/riešenie
Na obrazovke sa nezobrazuje obraz z pripojeného zariadenia.	<ul style="list-style-type: none"> • Zapnite pripojené zariadenia. • Skontrolujte pripojenie kábla. • Stlačením  zobrazte zoznam vstupov a vyberte požadovaný vstup. • Pamäťovú kartu alebo iné úložné zariadenie správne zasuňte do digitálneho fotoaparátu. • Používajte pamäťovú kartu digitálneho fotoaparátu alebo iné úložné zariadenie, naformátované podľa návodu dodávaného s fotoaparátom. • Nie je zaručená funkčnosť všetkých zariadení USB. Okrem toho funkčnosť závisí aj od funkcií zariadenia USB a od prehrávaného videa.
Pripojené zariadenie sa nedá vybrať v ponuke Domov, alebo nemôžete prepnúť vstup.	<ul style="list-style-type: none"> • Skontrolujte pripojenie kábla. • Nastavte zobrazenie servera v ponuke Domov.
Zvuk	
Obraz je dobrý, avšak žiadny zvuk.	<ul style="list-style-type: none"> • Stlačte  +/- alebo  (Stlmiť). • Skontrolujte, či je „Reproduktor“ nastavený na „Reproduktor TV“. • Pri použití vstupu HDMI so Super Audio CD alebo DVD-Audio, DIGITAL AUDIO OUT (OPTICAL) nemusí vysielaf na výstup zvukové signály.
Kanály	
Nemôžete si vybrať požadovaný kanál.	<ul style="list-style-type: none"> • Prepnite sa medzi digitálnym a analógovým režimom a vyberte požadovaný digitálny/analógový kanál.
Niektoré kanály sú prázdne.	<ul style="list-style-type: none"> • Kanál je určený len pre kódovanú predplatenú službu. Predplaťte si platenú televíznu službu. • Kanál sa používa iba na údaje (žiadny obraz ani zvuk). • So žiadosťou o údaje o vysielaní sa obráťte na vysielateľa.
Nemôžete sledovať digitálne kanály.	<ul style="list-style-type: none"> • Obráťte sa na miestneho špecialistu a zistite si, či sa vo vašej blízkosti dá prijímať digitálne vysielanie. • Obstarajte si anténu s väčším ziskom.
Domáca sieť	
Výsledky diagnostiky pripojenia indikujú poruchu.	<p>Skontrolujte pripojenia</p> <ul style="list-style-type: none"> • Používajte ako kábel LAN rovný kábel. • Skontrolujte spoľahlivé pripojenie kábla. • Skontrolujte pripojenie medzi televízorom a smerovačom. <p>Skontrolujte nastavenia</p> <ul style="list-style-type: none"> • Zmeňte adresu IP pre server DNS („Kontrola sieťového pripojenia“), pritom rešpektujte nasledujúce pokyny. <ul style="list-style-type: none"> –Obráťte sa na poskytovateľa služieb internetu. –Zadajte adresu IP smerovača, ak nepoznate DNS vášho poskytovateľa služieb internetu.

Stav	Vysvetlenie/riešenie
<p>Server sa nedá nájsť, zoznam sa nedá načítať a reprodukcia nefunguje.</p>	<ul style="list-style-type: none"> • Po zmene nastavení servera televízor vypnite a znova zapnite stlačením  na televízore. • Spustíte funkciu „Diagnostika servera“. <p>Pri použití PC ako servera</p> <ul style="list-style-type: none"> • Skontrolujte, či je PC zapnutý. Počas prístupu PC nevypínajte. • Ak máte na PC nainštalovaný zabezpečovací softvér, presvedčíte sa, že sú povolené pripojenia z externých zariadení. Podrobnosti nájdete v návode dodávanom so zabezpečovacím softvérom. • Zafaženie PC môže byť príliš vysoké a aplikácia servera môže byť nestabilná. Skúste toto: <ul style="list-style-type: none"> –Zastavte aplikáciu servera a reštartujte ju. –Reštartujte PC. –Znížte počet aplikácií bežiacich na PC. –Znížte množstvo obsahu.
<p>Zmeny na serveri sa neuplatnia alebo sa zobrazovaný obsah líši od obsahu na serveri.</p>	<ul style="list-style-type: none"> • Niekedy sa zmeny neuplatňujú na zobrazení na televízore, hoci obsah bol pridaný alebo odstránený na serveri. Ak sa tak stane, vráťte sa späť o jednu úroveň a skúste znova otvoriť priečinok alebo server.
<p>Neobjavujú sa súbory fotografií, hudby alebo videa, alebo sa nezobrazujú ikony.</p>	<p>Predbežná kontrola</p> <ul style="list-style-type: none"> • Skúste, či pripojené zariadenie podporuje DLNA. • Operácie nie sú zaručené pre všetky servery. Okrem toho sa operácie líšia v závislosti od charakteristík serveru a príslušného obsahu. • Zapnite pripojené zariadenie. <p>Skontrolujte pripojenia</p> <ul style="list-style-type: none"> • Skontrolujte, či sa neodpojil kábel LAN alebo sieťový kábel servera. <p>Skontrolujte nastavenia</p> <ul style="list-style-type: none"> • Skontrolujte, či je pripojené zariadenie zaregistrované pod „Nastavenie zobrazenia serverov“. • Skontrolujte, či je server správne nakonfigurovaný. • Skontrolujte, či je vybrané zariadenie pripojené k sieti a či je naň možný prístup. • Ak je „Nastavenia adresy IP“ v „Sieť“ pod „Nastavenia siete“ nastavené na „DHCP (DNS automaticky)“ alebo „DHCP (DNS manuálne)“, rozpoznávanie zariadení môže trvať určitý čas, ak sa nepoužíva server DHCP. Spustíte funkciu „Diagnostika servera“.
<p>Televízor sa nedá nájsť medzi zariadeniami kompatibilnými s rendererom (riadiaca jednotka).</p>	<p>Skontrolujte pripojenia</p> <ul style="list-style-type: none"> • Skontrolujte, či sa kábel LAN alebo sieťový kábel servera neodpojil. <p>Skontrolujte nastavenia</p> <ul style="list-style-type: none"> • Skontrolujte, či je „Funkcia Renderer“ aktivovaná. • Skontrolujte, či je pripojené zariadenie zaregistrované pod „Ovládanie prístupu Renderera“.
<p>Pod „Sieť“ v ponuke Domov je len niekoľko ikon.</p>	<ul style="list-style-type: none"> • Je to normálne, ak nie je k dispozícii pripojenie k internetu. Tri predinštalované miniaplikácie možno normálne používať. Aby ste mohli použiť aj ďalšie miniaplikácie, skontrolujte, či sa neodpojil kábel LAN, sieťový kábel, napájací kábel smerovača alebo modemu. (*)
<p>Používali ste niektoré miniaplikácie, avšak teraz sa v miniaplikáciách už nezobrazuje určitý obsah.</p>	<ul style="list-style-type: none"> • Skontrolujte, či sa neodpojil kábel LAN alebo napájací kábel, sieťový kábel smerovača alebo modemu. (*) • Je možné, že server poskytovateľa miniaplikácie nie je v prevádzke. Skúste použiť miniaplikáciu neskôr. <p>(*) Váš smerovač alebo modem musí byť vopred správne nastavený, aby ste sa mohli pripojiť na internet. Obráťte sa na svojho poskytovateľa služieb internetu so žiadosťou o nastavovacie hodnoty smerovača alebo modemu.</p>

Stav	Vysvetlenie/riešenie
Všeobecné	
Napájanie televízora sa nedá zapnúť.	<ul style="list-style-type: none"> • Skontrolujte, či je zapnutý vypínač ENERGY SAVING SWITCH (strana 11).
Skreslený obraz a/alebo zvuk.	<ul style="list-style-type: none"> • Televízny prijímač sa nesmie nachádzať v blízkosti zdrojov elektrického rušenia, ako sú automobily, motocykle, sušiče vlasov alebo optické prístroje. • Pri inštalovaní prídavných prístrojov nechávajte určité miesto medzi televíznym prijímačom a prídavným prístrojom. • Skontrolujte, či je pripojená anténa/kábel. • Anténny kábel alebo kábel káblového rozvodu neukladajte do blízkosti iných prepojovacích káblov.
Televízny prijímač sa automaticky vypína (televízny prijímač prechádza do pohotovostného režimu).	<ul style="list-style-type: none"> • Skontrolujte, či je aktivovaný „Časovač vypnutia“; alebo potvrdte nastavenie „Trvanie“ funkcie „Časovač zapnutia“. • Skontrolujte, či je funkcia „Pohotovostný režim TV“ aktivovaná. • Ak v režime televízneho prijímača nebude prijímaný žiadny signál a ak sa neuskutoční žiadna operácia v priebehu 10 minút, televízny prijímač sa automaticky prepína do pohotovostného režimu.
Televízny prijímač sa automaticky zapína.	<ul style="list-style-type: none"> • Skontrolujte, či je funkcia „Časovač zapnutia“ aktivovaná.
Niektoré zdroje vstupného signálu sa nedajú vybrať.	<ul style="list-style-type: none"> • Vyberte „AV predvoľby“ a zrušte nastavenie „Preskočiť“ pre zdroj vstupného signálu.
Dialkový ovládač nefunguje.	<ul style="list-style-type: none"> • Vymeňte batérie.
Máte prázdne prehľady televíznych programov v systéme GUIDE Plus+.	<ul style="list-style-type: none"> • Skontrolujte, či je pripojená anténa/kábel. • Vaša kabeláž a nastavenie je v poriadku, avšak váš systém GUIDE Plus+ nebol pripojený dostatočne dlho, aby si prevzal údaje prehľadu televíznych programov. Nechajte televízor v „pohotovostnom režime“ cez noc (24 hodín), alebo použite „Manuálne preberanie údajov“. • Žijete v krajine alebo regióne, kde systém GUIDE Plus+ ešte nie je k dispozícii. Skontrolujte prehľad krajín a zistite si, či ste v regióne, kde je zabezpečená podpora. http://www.europe.guideplus.com/
Zariadenie HDMI sa neobjaví na „Zoznam zariadení HDMI“:	<ul style="list-style-type: none"> • Skontrolujte, či je zariadenie kompatibilné s funkciou Ovládanie pre HDMI.
Nemôžete si vybrať „Vyp.“ v ponuke „Ovládanie pre HDMI“:	<ul style="list-style-type: none"> • Ak ste nepripojili žiadny zvukový systém kompatibilný s funkciou Ovládanie pre HDMI, nemôžete v tejto ponuke vybrať „Vyp.“. Ak chcete zmeniť zvukový výstup na reproduktory televízneho prijímača, vyberte „Reproduktor TV“ v ponuke „Reproduktor“.
Nie sú naladené všetky kanály káblovej televízie.	<ul style="list-style-type: none"> • Skontrolujte informácie na internetovej stránke vášho poskytovateľa káblových služieb. http://support.sony-europe.com/TV/DVBC/

Giriş

Bu Sony ürününü seçtiğiniz için teşekkür ederiz. Televizyonu çalıştırmadan önce, lütfen bu kullanım talimatı kitapçığını iyice okuyunuz ve de ileride kullanmak üzere saklayınız.

Dijital TV fonksiyonu hakkında

- Dijital TV (DVB) ile ilgili her fonksiyon, sadece DVB-T (MPEG-2 ve H.264/MPEG-4 AVC) dijital yer sinyallerin yayımlandığı ülkelerde ve bölgelerde veya uyumlu bir DVB-C (MPEG-2 ve H.264/MPEG-4 AVC) kablolu yayın servisine erişiminizin olması durumunda çalışır. Oturduğunuz semtte bir DVB-T sinyalini alıp alamayacağınızı yerel satıcınıza veya sunduğu DVB-C kablolu yayın servisi eğer bu televizyon ile entegre kullanım için uygunsa, kablolu yayın sağlayıcınıza sorunuz.
- Kablolu yayın sağlayıcınız verdiği hizmet için bir ücret talep edebilir veya ticari şart ve koşullarına uymanız gerekebilir.
- Bu televizyon seti DVB-T ve DVB-C spesifikasyonlarına uymaktadır fakat gelecekteki DVB-T dijital yerden ve DVB-C dijital kablolu yayınlara uyumluluk garanti edilemez.
- Bazı Dijital TV fonksiyonları bazı ülkelerde/alanlarda mevcut olmayabilir ve DVB-C kablosu bazı hizmet sağlayıcıları ile uygun şekilde çalışmayabilir.

Uyumlu kablolu yayın sağlayıcıların listesi için, internet destek sitesine bakınız:

<http://support.sony-europe.com/TV/DVBC/>



- Bu kılavuzda kullanılan gösterimler aksi aksi belirtilmedikçe KDL-40Z5500'e aittir.

Ticari markaya ilişkin bilgi

DVB DVB Project'in tescilli ticari markasıdır.

HDMI, HDMI logosu ve Yüksek-Çözünürlüklü Multimedya Arayüzü, HDMI Licensing LLC'nin ticari markaları veya tescilli ticari markalarıdır.

DLNA ve DLNA CERTIFIED, Digital Living Network Alliance'in ticari markaları veya hizmet markalarıdır.

GUIDE Plus+™ (1) Gemstar-TV Guide International, Inc.'in ve/veya ilgili bağlı şirketlerin tescilli ticari markası veya ticari markasıdır, (2) bunların lisansı altında üretilmiştir ve (3) sahip olunan veya lisansı verilen çeşitli uluslararası patentlere ve patent başvurularına tabidir.

GEMSTAR-TV GUIDE INTERNATIONAL, INC. VE/VEYA BAĞLANTILI ŞİRKETLERİ, GUIDE PLUS+ SİSTEMİ TARAFINDAN SAĞLANAN PROGRAM AYARI BİLGİLERİNİN DOĞRULUĞUNDAN HİÇ BİR ŞEKİLDE SORUMLU DEĞİLDİR. GEMSTAR-TV GUIDE INTERNATIONAL, INC. VE /VEYA BAĞLANTILI ŞİRKETLERİ, GUIDE PLUS+™ SİSTEMİ İLE İLGİLİ BİLGİ, EKİPMAN VEYA HİZMET SAĞLAMA VEYA KULLANIMI İLE BAĞLANTILI OLARAK HİÇBİR DURUMDA KAR KAYBI, TİCARİ KAYIP VEYA DOLAYLI, ÖZEL VEYA RİSK SONUCUNDA OLUŞAN ZARARLARI TEMSİL EDEN HİÇBİR MEBLAĞDAN SORUMLU DEĞİLDİR.

Dolby Laboratories'in lisansı altında üretilmiştir. Dolby ve çift-D sembolü Dolby Laboratories'in ticari markalarıdır.

"BRAVIA" VE BRAVIA Sony Corporation'un ticari markalarıdır.

"XMB™" ve "XrossMediaBar" Sony Corporation ve Sony Computer Entertainment Inc.'in ticari markalarıdır.

HDMI™
HIGH-DEFINITION MULTIMEDIA INTERFACE

DOLBY
DIGITAL PLUS

dlna™
CERTIFIED

GUIDE plus+
GEMSTAR

İçindekiler

Başlarken

4

Güvenlik Bilgileri	8
Uyarılar	9
Uzaktan Kumanda ve Televizyon Kumandaları/Göstergeleri	10

Televizyonun İzlenmesi

Televizyonun İzlenmesi	15
------------------------------	----

Kullanım Kılavuzu

Kullanım Kılavuzu	16
Kullanım Kılavuzu İnceleme	16

Ek Bilgiler

Aksesuarların Kurulumu (Duvara Montaj Mesneti)	17
Spesifikasyonlar	20
Arıza bulma	23

Televizyonu çalıştırmadan önce, lütfen okuyunuz "Güvenlik Bilgileri" (sayfa 8). bal altındaki açıklamalar okuyunuz. Kullanma kılavuzunu ileride kullanmak üzere saklayınız.

Kullanmadan Önce

Aksesuarların kontrolü

Elektrik kablosu (1)

Kablo tutucu (1)

Sehpa (1) ve vidalar (4)

RM-ED019 Uzaktan kumanda (1)

AA boy piller (R6 tipi) (2)

Pillerin uzaktan kumandaya takılması

Kapağı açmak için bastırıp kaldırınız.

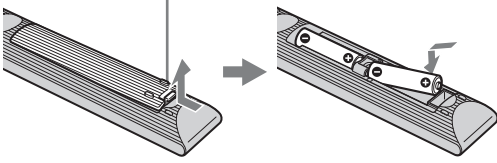

1: Standın takılması

- 1 Karton kutuyu açınız ve sehpa ile vidaları çıkarınız.
- 2 Televizyonu sehpanın üzerine yerleştiriniz.

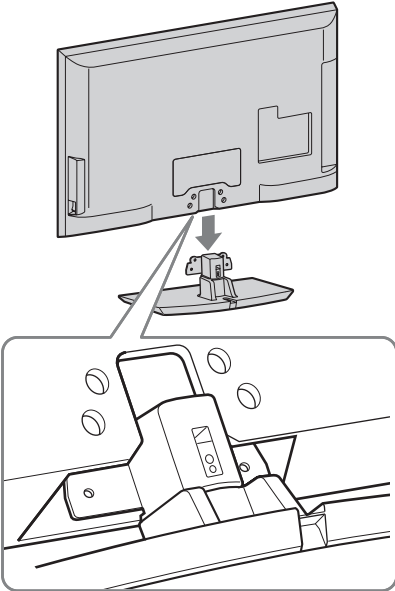

- 3 Birlikte verilen vidaları kullanarak televizyonu vida deliklerini gösteren ok işaretlerine ↑ göre standa sabitleyiniz.

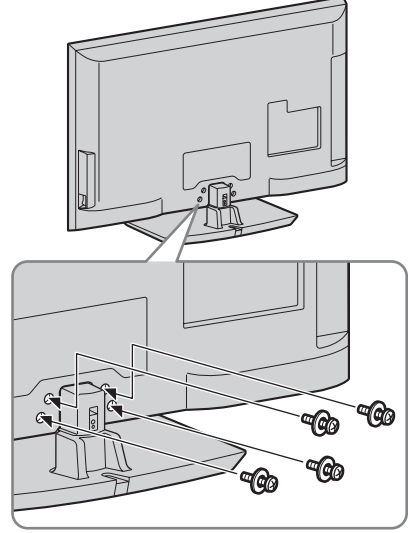

- Elektrikli bir tornavida kullanmanız halinde, sıkma momentini yaklaşık 1,5 N·m {15 kgf·cm} değerine ayarlayınız.

2: Bir antenin/dijital uydu alıcısının/kaydedicinin (örn. DVD kaydedici) bağlanması

Bir dijital uydu alıcısının/kaydedicinin (örn. DVD kaydedici) SCART ile bağlanması

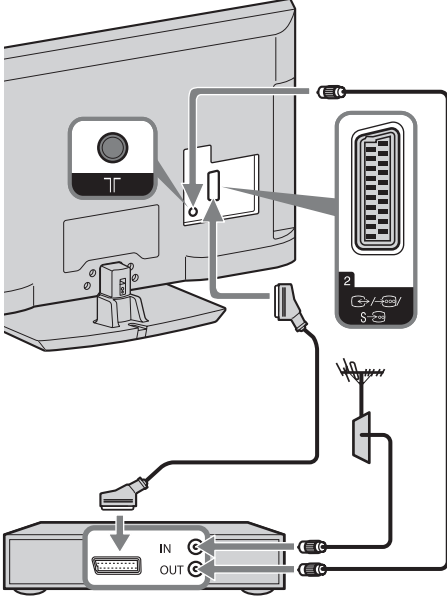

Dijital uydu alıcısı/kaydedici (örn. DVD kaydedici)

Bir dijital uydu alıcısının/kaydedicinin (örn. DVD kaydedici) HDMI ile bağlanması

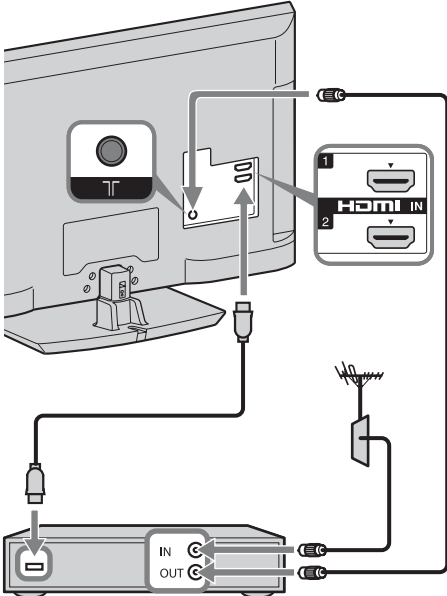

Dijital uydu alıcısı/kaydedici (örn. DVD kaydedici)

3: Televizyonun düşmesinin önlenmesi

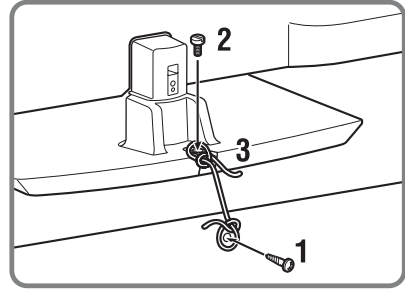
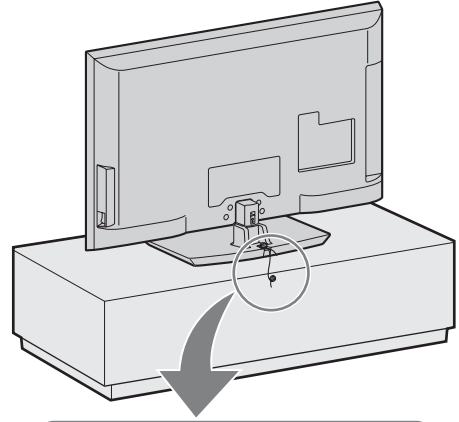

- 1 Bir tahta vidasını (çapı 4 mm, birlikte verilmez) televizyon sehpasına takınız.
- 2 Bir makine vidasını (M4 × 20, birlikte verilmez) televizyondaki vida deliğine takınız.
- 3 Tahta vidasını ve makine vidasını, sağlam bir kablo kullanarak birbirine bağlayınız.

4: Kabloların toplanması



- Ana elektrik kablosunu diğer kablolarla birlikte toplamayınız.

5: Başlangıç kurulumunun gerçekleştirilmesi

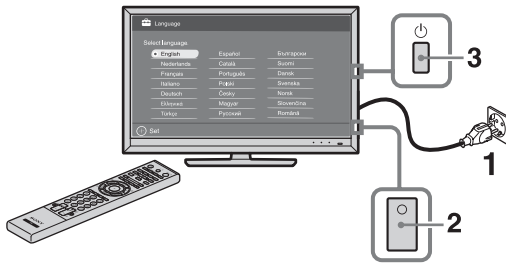

- 1 Televizyonun fişini ana elektrik prize takınız.
- 2 **ENERGY SAVING SWITCH** düğmesini açınız (sayfa 10).
- 3 Televizyondaki  düğmesine basınız. Televizyonu ilk kez açtığımızda, ekranda dil menüsü görünür.

4

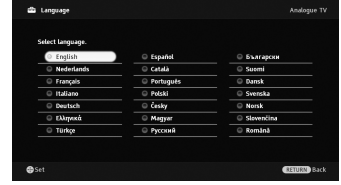







Ekrandaki talimatları uygulayınız.

Dijital Otomatik Ayar: “Kablo” seçimini yaptığınızda, hızlı ayarlama için “Hızlı Tarama” fonksiyonunu seçmenizi öneririz. Kablolu yayın sağlayıcınız tarafından verilen bilgilere göre “Frekans” ve “Ağ No.’su” öğelerini ayarlayınız. “Hızlı Tarama” fonksiyonu kullanıldığında hiçbir kanalın bulunmaması halinde, “Tam Tarama” fonksiyonunu deneyiniz (bu biraz zaman alabilir).

Uyumlu kablolu yayın sağlayıcıların listesi için, internet destek sitesine bakınız:

<http://support.sony-europe.com/TV/DVBC/>

Program Sıralama: Televizyonda kayıtlı analog kanalların sırasını değiştirir.

- 1 Yeni bir pozisyona atamak istediğiniz kanal seçmek için /  düğmelerine basınız, daha sonra  düğmesine basınız.
- 2 Kanalın yeni pozisyonunu seçmek için /  düğmelerine basınız, daha sonra  düğmesine basınız.

Eko Hafızası: “Evet” öğesini seçtiğiniz takdirde, enerji tüketimini azaltmak için “Eko” ayarları önerilen değerlere değiştirilir.



- Kanalları manuel olarak da ayarlayabilirsiniz.

GUIDE Plus+™ Sisteminin Kurulumu

(sadece GUIDE Plus+™ Sistemi mevcut ise)*

* Bu özelliği şu durumda kurabilirsiniz:

- ülke olarak İngiltere, Almanya veya İspanya'yı seçtiğinizde
- dijital yayın alabiliyor durumda olmanız durumunda
- “5: Başlangıç kurulumunun gerçekleştirilmesi”nde “Karasal” seçili iken.

1 ⬆/⬇/⬅/➡/⊕ tuşlarını kullanarak yaşadığınız bölgenin posta kodunu giriniz.



- Posta kodunun yedi haneden daha küçük olması halinde sol taraftan giriniz.

2 GUIDE Plus+ için dili seçiniz.

“5: Başlangıç kurulumunun gerçekleştirilmesi” şu dillerden herhangi birinin seçili olması halinde bu adım atlanır: “English”, “Deutsch”, “Español”, “Italiano”, “Français” veya “Nederlands”.

3 GUIDE Plus+ Veri İndirme.

İlk indirme biraz zaman alabilir, dolayısıyla işlem esnasında televizyonun veya uzaktan kumandanın herhangi bir düğmesine basmayınız. Televizyon listeleme verisinin ilk indirme işlemini gerçekleştirdikten sonra, gelecekteki tüm indirme işlemleri otomatik olarak yapılacaktır.

Televizyonun görüntüleme açısının ayarlanması

Bu televizyon aşağıda gösterilen açılarda ayarlanabilir.

Açının sola ve sağa ayarlanması (döner tabla)

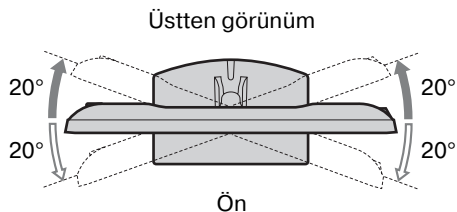

Masaüstü Sehpasının Televizyondan Ayrılması



- Televizyonun ok işaretli ⬆ vidalarını çıkarınız.
- Televizyona ilgili aksesuarları monte etmenin dışında herhangi başka bir amaç için masaüstü sehpasını çıkarmayınız.

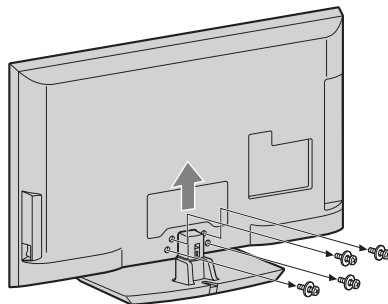

Güvenlik Bilgileri

Montaj/Kurulum

Herhangi bir yangın, elektrik çarpması veya hasar ve/veya yaralanma riskini önlemek amacıyla televizyon setini aşağıdaki talimatlara uygun olarak monte ediniz ve kullanınız.

Montaj

- Televizyon seti, erişimi kolay bir prizden yakınına monte edilmelidir.
- Televizyon setini sabit, düz yüzeylere yerleştiriniz.
- Duvara montaj işlemlerini sadece kalifiye servis personeli gerçekleştirmelidir.
- Emniyet nedenlerinden ötürü, Sony aksesuarlarını kullanmanızı önemle tavsiye ederiz, buna aşağıdaki bileşen de dahildir:
 - Duvara-Montaj Braketi SU-WL500
- Montaj kancalarını TV setine takarken, duvara-montaj braketi ile birlikte verilmiş olan vidaları kullanınız. Temin edilmiş vidalar, montaj kancasının takılma yüzeyinden ölçüldüğünde 8 mm ile 12 mm uzunlukta olacak şekilde tasarlanmıştır. Vidaların çapı ve uzunluğu, duvara-montaj brakentinin modeline bağlı olarak değişiklik gösterir. Temin edilmiş vidaların haricinde başka vidaların kullanılması, TV setinin iç kısmının zarar görmesine veya düşmesine vs. neden olabilir.

8 mm - 12 mm

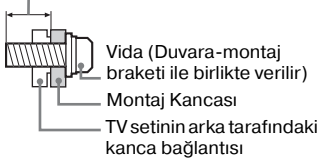

Nakliye

- Televizyon setini taşımadan önce, tüm kablolarını sökünüz.
- Büyük bir televizyon setini taşımak için iki veya üç kişi gerekir.
- Televizyon setini elle taşıırken, sağ tarafta gösterildiği gibi tutunuz. LCD panele ve ekranın etrafındaki muhafaza kasasına baskı uygulamayınız.
- Televizyon setini kaldırdırken veya yerini değiştirdiğinizde, alt kısmından sıkıca tutunuz.
- Televizyon setini taşıırken, sırtınıza veya aşırtı titreşimlere maruz bırakmayınız.
- Televizyon setini tamir için taşıırken veya yerini değiştirdiğinizde, orijinal karton ve ambalaj malzemelerini kullanarak paketleyiniz.

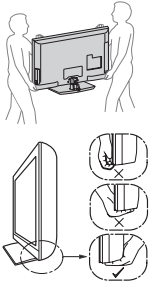

Havalandırma

- Asla havalandırma deliklerini kapatmayınız veya kabinin içine herhangi bir şey sokmayınız.
- Televizyon setinin etrafında, aşağıda gösterildiği gibi boş alan bırakınız.
- Uygun bir hava devir-daimi sağlayabilmek için bir Sony duvara-montaj braketi kullanmanızı önemle tavsiye ederiz.

Duvara monte edildiğinde

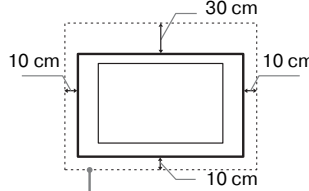

Setin etrafında en az bu kadar boşluk bırakınız.

Stand ile monte edildiğinde

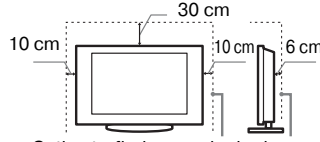

Setin etrafında en az bu kadar boşluk bırakınız.

- Uygun bir havalandırma sağlamak ve kir ve tozların birikmesini önlemek için:
 - Televizyon setini düz, baş aşağı, arkaya doğru veya yana dönük şekilde monte etmeyiniz.
 - Televizyon setini bir raf, halı, yatak üzerine veya bir dolaba monte etmeyiniz.
 - Televizyon setini perde veya gazete gibi şeylerle örtmeyiniz.
 - Televizyon setini aşağıda gösterildiği gibi monte etmeyiniz.

Hava devir-daimi tıkalı.

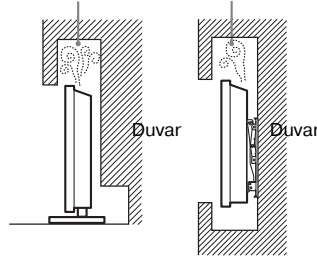

Ana elektrik kablosu

Herhangi bir yangın, elektrik çarpması veya hasar ve/veya yaralanma riskini önlemek amacıyla, elektrik kablosu ve fişi ile ilgili olarak aşağıdaki hususlara riayet ediniz:

- Sadece Sony tarafından temin edilen elektrik kablolarını kullanınız, farklı tedarikçilerden temin edilenleri kullanmayınız.
- Fişi elektrik prizine tam olarak sokunuz.
- Televizyon setini sadece bir 220-240 V AC elektrik kaynağı ile çalıştırınız.

- Kablo bağlantılarını yaparken, güvenliğiniz için elektrik fişini çekmeyi unutmayınız ve ayaklarınızın kablolarla dolaşmamasına dikkat ediniz.
- Televizyon seti ile ilgili bir iş yapmadan veya taşımadan önce, elektrik fişini prizden çekiniz.
- Ana elektrik kablosunu ısı kaynaklarından uzak tutunuz.
- Elektrik fişini prizden çekiniz ve fişi düzenli olarak temizleyiniz. Eğer fiş tozla kaplırsa ve nemlenirse, yalıtımı bozularak bir yangına neden olabilir.

Notlar

- Ürünle birlikte verilen ana elektrik kablosunu başka bir cihazda kullanmayınız.
- Ana elektrik kablosunu aşırı derecede sıkıştırmayınız, bükmeyiniz veya kıvrımayınız. İçindeki iletkenler açığa çıkabilir veya kırılabilir.
- Ana elektrik kablosunda bir değişiklik yapmayınız.
- Ana elektrik kablosunun üzerine ağır bir şey koymayınız.
- Elektrik fişini prizden çekerken kablosundan tutarak çekmeyiniz.
- Birden fazla cihazı aynı prize takmayınız.
- Gevşek durumdaki elektrik prizlerini kullanmayınız.

Yasaklanmış Kullanım

Televizyon setini, aşağıda belirtilenler gibi yerlerde, ortamlarda veya durumlarda kullanmayınız/monte etmeyiniz, aksi halde televizyon seti arıza yapabilir ve yangına, elektrik çarpmasına, hasara ve/veya yaralanmaya neden olabilir.

Yer:

Dış mekanlara (direk güneş ışığı altına), deniz kıyısına, bir gemiye veya başka bir tekneye, bir aracı içine, medikal kurumlara, dengesiz yerlere, suyun, yağmurun, nemin veya dumanın olduğu yerlerin yakınına.

Ortam:

Sıcak, nemli veya aşırı tozlu yerler; böceklerin girebileceği yerler; mekanik titreşime maruz kalabilecek yerler, yanıcı maddelerin yanı (mumlar, v.s.). Televizyon setine su damlaları veya su sıçramaları gelmemelidir ve vazo gibi içi sıvı dolu eşyalar televizyonun üzerine konulmamalıdır.

Durum:

Ellerin ıslakken, cihazın kasası açıkken veya üretici tarafından önerilmeyen aksesuarlar takılıken cihazı kullanmayınız. Yıldırımli havalarda televizyon setinin elektrik ve anten bağlantısını çekiniz.

Kırık parçalar:

- Televizyon setine herhangi bir şey fırlatmayınız. Ekran camı çarpma etkisi ile kırılabilir ve ciddi yaralanmalara neden olabilir.
- Eğer televizyon setinin yüzeyinde çatlama olursa, elektrik kablosunu prizden çekinceye kadar dokunmayınız. Aksi halde elektrik çarpabilir.

Kullanılmadığında

- Eğer televizyon setini uzunca bir süre kullanmayacaksanız, çevresel ve emniyet nedenlerinden ötürü televizyon setinin fişi prizden çekilmelidir.
- Televizyon setini sadece kapatmış olduğunuzda elektrik beslemesi kesilmiş olmayacağından, televizyon setinin elektrliğini tamamen kesmek için fişini prizden çekiniz.
- Bununla birlikte bazı televizyon setleri, düzgün çalışabilmesi için bekleme durumunda bırakılmasını gerektiren özelliklere sahip olabilir.

Çocuklar için

- Çocukların televizyon setine tırmanmalarına izin vermemelisiniz.
- Küçük aksesuarları, çocukların yanlışlıkla yutması için, çocukların ulaşamayacağı yerlere kaldırınız.

Aşağıdaki problemler ortaya çıkarsa...

Aşağıdaki problemlerden birinin olması durumunda, televizyon setini **kapatınız** ve fişini prizden çekiniz.

Satıcınızdan veya Sony yetkili servisinden, kalifiye servis personeline kontrol edilmesini talep ediniz.

Eğer:

- Elektrik kablosu hasarlıysa.
- Elektrik prizi gevşek durumdaysa.
- Düşmeden, darbelerden veya bir şeyin çarpmasından ötürü televizyon seti hasar görmüşse.
- Herhangi bir sıvı veya katı cisim kasadaki menfezlerden içeri düşerse.

Uyarılar

Televizyonu seyretme

- Televizyonun zayıf ışık altında veya uzunca bir süre seyredilmesi gözlerinizi yoracağından, televizyonu orta dereceli bir ışık altında seyrediniz.
- Kulaklık kullanırken, işitme hasarına neden olabileceğinden sesi aşırı seviyelerde olmayacak şekilde ayarlayınız.

LCD Ekran

- LCD ekran yüksek duyarlılık teknolojisiyle yapılmış ve piksellerini %99.99'u veya daha fazlası etkin olmasına rağmen, LCD ekranda devamlı olarak siyah noktalar veya parlak ışık noktaları (kırmızı, mavi, veya yeşil) görülebilir. Bu, LCD ekranın yapısal bir özelliği olup bir arıza değildir.
- Ön filtreye bastırmayınız veya çizmeyiniz ya da bu televizyon setinin üzerine eşyalar koymayınız. Görüntü düzgün gözükmez veya LCD ekran hasar görebilir.
- Bu televizyon setini soğuk bir yerde kullanılıyorsa, görüntüde bir lekelenme oluşabilir veya görüntü koyulaşabilir. Bu bir arıza belirtisi değildir. Bu olay, sıcaklığın yükselmesiyle birlikte ortadan kalkar.

- Hareketsiz görüntüler devamlı görüntülendiğinde gölgeler oluşabilir. Birkaç dakika sonra yok olabilir.
- Televizyon seti kullanılmadıkça ekran ve kasa ısınabilir. Bu, bir fonksiyon bozukluğu değildir.
- LCD ekran, az miktarda bir sıvı kristal içermektedir. Bu televizyonda kullanılan bazı floresan tüpler de cıva içermektedir. İmha ile ilgili olarak yerel kanun ve tüzüklere riayet ediniz.

Ekran yüzeyi veya televizyon kasaının kullanımı ve temizliği

Temizlik işlemlerinden önce, televizyon setine bağlı olan elektrik kablosunun fişini prizden çekiniz.

Malzeme aşınmasını veya ekran kaplamasının aşınmasını önlemek için aşağıdaki önerilere riayet ediniz.

- Ekranın/kasanın tozunu almak için, yumuşak bir bez ile nazikçe siliniz. Eğer toz çıkmıyorsa, çok seyreltilmiş bir deterjan solüsyonu ile hafifçe nemlendirilmiş yumuşak bir bezle siliniz.
- Aşındırıcı bir bez, alkali/asitli bir temizleyici, aşındırıcı temizlik tozu veya alkol, benzin, tiner veya böcek ilacı gibi uçucu çözücüler kullanmayınız. Bu tür materyallerin kullanılması kauçuk ya da vinil malzemelere uzun süreli temas etmesi ekran yüzeyine veya kasa malzemesine zarar verebilir.
- Uygun bir havalandırma sağlamak için havalandırma deliklerine periyodik olarak vakum uygulanması önerilmektedir.
- Televizyon setinin açısını ayarlarken, televizyon setinin yerinden oynamasını veya tablasından kayıp düşmesini önlemek için yavaşça hareket ettiriniz.

Opsiyonel Ekipmanlar

- Elektromanyetik radyasyon yayan opsiyonel bileşenleri veya herhangi bir ekipmanı televizyon setinden uzak tutunuz. Aksi halde görüntü bozulması ve/veya sese parazitlenme olabilir.
- Bu ekipman test edilmiştir ve 3 metreden kısa bir bağlantı sinyal kablosu kullanıldığında EMC Yönetmeliğinin belirlediği sınırlarla uyumlu olduğu görülmüştür.

Piller

- Pilleri takarken kutupları doğru yerleştirdiğinizden emin olunuz.
- Farklı tipte pilleri bir arada veya eski ve yeni pilleri karıştırarak kullanmayınız.
- Pilleri, çevreye saygılı bir şekilde imha ediniz. Belirli bölgelerde pillerin imhasıyla ilgili düzenlemeler olabilir. Lütfen yerel makamlarınıza danışınız.
- Uzaktan kumandayı dikkatli kullanınız. Düşürmeyiniz veya üzerine basmayınız ya da üzerine herhangi bir sıvı dökmeyiniz.
- Uzaktan kumandayı bir ısı kaynağı yakınına veya direk güneş ışığı alan bir yere ya da nemli bir odaya koymayınız.

Televizyon setinin imhası



Eski Elektrikli & Elektronik Cihazların İmhası (Avrupa Birliği ve diğer Avrupa ülkelerinde ayrı toplama

sistemleriyle uygulanmaktadır)

Ürünün veya ambalajı üzerindeki bu sembol, bu ürünün bir ev atığı gibi muamele görmemesi gerektiğini belirtir. Bunun yerine, elektrikli ve elektronik cihazların geri dönüşümü için uygun toplama noktasına teslim edilmelidir. Bu ürünün doğru bir şekilde elden çıkarılmasını sağlayarak, uygunsuz bir elden çıkarma durumunda çevre ve insan sağlığı açısından doğacak potansiyel olumsuz sonuçların önlenmesine yardımcı olmuş olacaksınız. Malzemelerin geri dönüştürülmesi doğal kaynakların korunmasına yardımcı olacaktır. Bu ürünün geri dönüşümü hakkında daha detaylı bilgi için lütfen yerel sivil bürounuz, ev atıkları imha hizmetleri veya ürünü satın aldığınız satıcı ile temasa geçiniz.



Atık pillerin bertaraf edilmesi (Avrupa Birliği'nde ve ayrı toplama sistemleri bulunan diğer

Avrupa ülkelerinde uygulanan)

Pil veya ambalajın üzerindeki bu sembol, bu ürünle birlikte teslim edilen pilin evsel atık olarak değerlendirilmemesi gerektiğini belirtmektedir. Bazı bateriler için bu sembol, kimyasal bir sembole birleştirilerek kullanılmış olabilir. Eğer bateriler 0,0005% cıva veya 0,004% kurşun'dan fazla içerikteyseler, o zaman bu kimyasal semboller cıva (Hg) veya kurşun (Pb) için eklenir. Bu pillerin doğru şekilde bertaraf edilmesini sağlamakla, pillerin uygunsuz şekilde bertaraf edilmesi neticesinde çevre ve insan sağlığında meydana gelebilecek olan potansiyel zararların engellenmesine de katkıda bulunmuş olacaksınız. Materyallerin geri dönüştürülmesi doğal kaynakların korunmasına yardımcı olacaktır. Ürünlerin güvenlik, performans veya veri entegrasyon gibi sebeplerden dolayı beraberlerindeki pille sürekli bir bağlantı gerektirdikleri durumlarda pilin yalnızca kalifiye servis personeli tarafından değiştirilmesi zorunludur. Pilin uygun bir şekilde değerlendirilmesini sağlamak amacıyla ürünün, kullanım süresinin sonunda elektrikli ve elektronik ekipmanların geri dönüştürülmesine ilişkin yürürlükte olan toplama noktasına teslim ediniz. Diğer tüm piller için lütfen pillerin üründen güvenli bir şekilde çıkarılmasına ilişkin bölümü inceleyiniz. Pili, atık pillerin geri dönüştürülmesine yönelik yürürlükte olan toplama noktasına teslim ediniz. Bu ürünün veya pilin geri dönüştürülmesine ilişkin daha ayrıntılı bilgi için lütfen yerel Yetkili Dairenize, evsel atık bertaraf servisimize veya ürünü satın aldığınız mağazayla irtibat kurunuz.

Uzaktan Kumanda ve Televizyon Kumandaları/Göstergeleri

Uzaktan Kumanda ve Televizyon Kumandaları

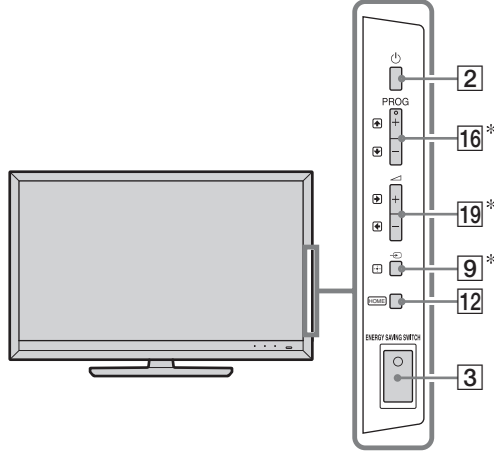



Televizyonun üzerindeki düğmeler uzaktan kumandanın üzerindekiyle aynı şekilde çalışır.



* Televizyon menüsünde, bu düğmeler $\uparrow/\downarrow/\leftarrow/\rightarrow/\oplus$ olarak çalışacaktır.



• **5** rakamı, \blacktriangleright , **PROG +** ve **AUDIO** düğmeleri, çıkıntılı noktalara sahiptir. Televizyonu kullanırken çıkıntılı noktaları referans olarak kullanınız.

Tuş/Düğme	Açıklama
1 TV I/O (Televizyon beklemede)	Bekleme modundaki televizyonu açmak veya kapatmak için basınız.
2 (Güç)	Televizyonu açmak veya kapatmak için basınız.  • ENERGY SAVING SWITCH düğmesi kapalıyken, televizyon açılmaz. • Televizyonun elektrik bağlantısını kesmek için televizyonu kapatınız ve ardından fişi veya AC güç kablosunu prizden veya AC güç kaynağından çekiniz.
3 ENERGY SAVING SWITCH	Televizyonu açmak veya kapatmak için basınız. ENERGY SAVING SWITCH düğmesi güç tüketimini azaltır. ENERGY SAVING SWITCH düğmesi kapalıyken televizyon bekleme modundaydıysa, ENERGY SAVING SWITCH düğmesinin açık konuma getirilmesi televizyonu sadece bekleme moduna geri getirir.  • ENERGY SAVING SWITCH düğmesi kapalıyken, saat ayarlarını kaydetme, Elektronik Program Rehberlerini indirme veya yazılım güncelleme gibi fonksiyonları uygulamanız mümkün olmayacaktır.



Tuş/Düğme	Açıklama
4 SCENE	<p>“Sahne seçimi” menüsünü görüntülemek için basınız.</p> <p>İstenilen sahne seçeneğini seçtiğinizde, seçili sahne için en uygun ses kalitesi ve resim kalitesi otomatik olarak seçilir.</p> <p>Sahne seçeneğini seçmek için $\uparrow/\downarrow/\leftarrow/\rightarrow$ düğmesine basınız, ardından \oplus düğmesine basınız.</p> <p>Sinema: Resim sahnelerini sinema salonu benzeri bir atmosferde dinamik sesle verir.</p> <p>Fotoğraf: Bir baskı fotoğrafının doku ve rengini orijinal şekliyle oluşturan resim sahneleri verir.</p> <p>Spor: Bir stadyumdaki gibi gerçekçi görüntü ve sesleri almanızı sağlayan resim sahneleri verir.</p> <p>Müzik: Bir konserdeki dinamik ve net sesleri almanızı sağlayan ses efektleri verir.</p> <p>Oyun: Müthiş resim ve ses kalitesiyle oynadığınız oyundan büyük zevk almanızı sağlayan resim sahneleri verir.</p> <p>Grafik: Uzun süreli monitör izlemeyi kolaylaştıran ve daha net ayrıntılı resimleri görüntülemeye zorlanmayı azaltan resim sahneleri verir.</p> <p>Genel: Herhangi bir sahne için ses kalitesini ve görüntü kalitesini optimize etmek istemiyorsanız bu ayarı kullanınız.</p> <p>Otomatik: En uygun ses kalitesi ve görüntü kalitesi giriş kaynağına göre otomatik olarak ayarlanır, buna rağmen bağlanmış olan cihazlara bağlı olarak herhangi bir etki görülmeyebilir.</p> <p></p> <ul style="list-style-type: none"> Ayarlayabileceğiniz seçenekler duruma bağlı olarak değişiklik gösterebilir. Kullanılamaz durumdaki seçenekler, gri renkte gösterilir veya gösterilmez. Tiyatro Modunu (sayfa 13) açık olarak ayarladığınızda, “Sahne seçimi” ögesi otomatik olarak “Sinema” ayarına değişir.
5  (Ekran modu)	Ekran formatını değiştirmek için basınız.
6 AUDIO	<p>Analog modda: Çift ses modunu değiştirmek için basınız.</p> <p>Dijital modda: Seyretmekte olduğunuz program için kullanılan dili değiştirmek için basınız.</p>
7  (Altyazı ayarları)	Alt yazı dilini değiştirmek için basınız (sadece dijital modda).
8  (Bilgi/ Metin görüntüleme)	<p>Düğmeye her bastığınızda, ekran aşağıdaki gibi değişir:</p> <p>Dijital modda: Seyredilmekte olan programın bilgileri → Bir sonraki programın bilgileri (sadece Sony Guide için)</p> <p>Analog modda: Mevcut kanalın numarası ve ekran modu → Saat bilgisi</p> <p>Metin modunda: Gizli bilgileri görüntüler (örneğin, bir bulmacanın cevapları).</p>

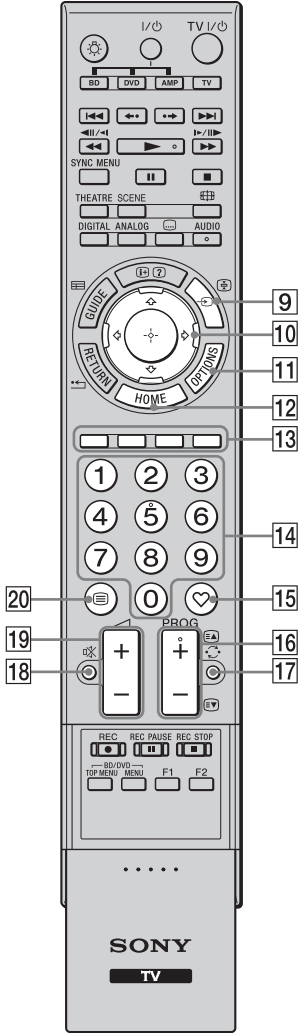

Tuş/Düğme	Açıklama
9 →/⊕ (Giriş seçimi/ Metin tutma)	Televizyon modunda: Girişlerin listesini görüntülemek için basınız. Metin modunda: O anki sayfada tutmak için basınız.
10 ↕/↔/↔/⊕	Ekran üzerindeki imleci hareket ettirmek için ↕/↔/↔/⊕ düğmesine basınız. Vurgulanmış öğeyi seçmek/onaylamak için ⊕ düğmesine basınız. Bir fotoğraf dosyasını görüntülerken: Bir slayt gösterisini duraklatmak/başlatmak için ⊕ düğmesine basınız. Önceki dosyayı seçmek için ↕/↔ düğmesine basınız. Bir sonraki dosyayı seçmek için ↔/↔ düğmesine basınız. Bir müzik/video dosyasını oynatırken: Oynatımı duraklatmak/başlatmak için ⊕ düğmesine basınız. Hızlı ileri/hızlı geri almak için ↔/↔ düğmesine basınız ve basılı tutunuz, ardından oynatımı devam ettirmek istediğiniz yerde düğmeyi serbest bırakınız. Oynatımı ilgili dosyanın başından başlatmak için ↕ düğmesine basınız. Bir sonraki dosyaya gitmek için ↔ düğmesine basınız.
11 OPTIONS	“Cihaz Kontrolü” menüsünü veya bazı ayar menüleri için kısa yolları içeren bir listeyi görüntülemek için basınız. “Cihaz Kontrolü” ile uyumlu cihazı çalıştırmak için HDMI Kontrolü menüsünü kullanınız. Listelenen seçenekler giriş kaynağına göre değişiklik gösterir.
12 HOME	Televizyon Ana Menüsünü görüntülemek için basınız.
13 Renkli düğmeler	Renkli düğmeler kullanılabilir olduğunda, ekranda bir işlem kılavuzu görünür.
14 Rakam düğmeleri	Televizyon modunda: Kanalları seçmek için kullanınız. 10 ve üzerindeki kanal numaraları için, hızlı bir şekilde sonraki rakama basınız. Metin modunda: Bir sayfa numarası girmek için basınız.
15 ♡ (Favori)	Belirlediğiniz Favori Listesini görüntülemek için basınız.
16 PROG +/-/EA/EV	Televizyon modunda: Sonraki (+) veya önceki (-) kanalı seçmek için basınız. Metin modunda: Sonraki (EA) veya önceki (EV) sayfayı seçmek için basınız.
17 ↻ (Önceki kanal)	Son görüntülenen kanalı görüntülemek için basın (beş saniyeden fazla).
18 ✖ (Sessiz)	Sesi kesmek için basınız. Sesi eski düzeyine getirmek için tekrar basınız. 💡 • Bekleme modunda, televizyonu sessiz olarak çalıştırmak için bu düğmeye basınız.
19 ↔ +/- (Ses)	Ses düzeyini ayarlamak için basınız.
20 ☰ (Metin)	Metin bilgilerini görüntülemek için basınız.

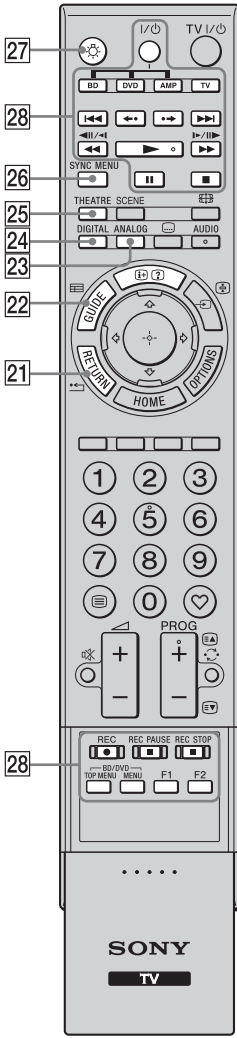

Tuş/Düğme	Açıklama
21 RETURN	Görüntülenen menünün önceki ekranına dönmek için basınız. Bir fotoğraf/müzik/video dosyasını oynatırken: Oynatımı durdurmak için basınız. (Ekran dosya veya klasör listesine geri döner.)
22 GUIDE (EPG)	Dijital Elektronik Program Rehberini (EPG) görüntülemek için basınız.
23 ANALOG	En son izlenen analog kanalı görüntülemek için basınız. Bağlanmış olan cihazdan resimleri izlerken: Normal televizyon moduna dönmek için basınız.
24 DIGITAL	En son izlenen dijital kanalı görüntülemek için basınız. Bağlanmış olan cihazdan resimleri izlerken: Normal televizyon moduna dönmek için basınız.
25 THEATRE	Tiyatro Modunu açık veya kapalı olarak ayarlayabilirsiniz. Tiyatro Modu açık olarak ayarlandığında, en uygun ses kalitesi (eğer televizyon, bir HDMI kablosu kullanılarak bir ses sistemine bağlanmışsa) ve görüntü kalitesi film bazlı içerikler için otomatik olarak ayarlanır. <ul style="list-style-type: none"> • Televizyonu kapatırsanız, Tiyatro Modu da kapanacaktır. • “Sahne seçimi” ayarını değiştirdiğinizde, Tiyatro Modu otomatik olarak kapanır. • “HDMI Kontrolü” (BRAVIA Sync) bağlanmış olan sadece BRAVIA Sync veya BRAVIA Theatre Sync logolu veya HDMI Kontrolü ile uyumlu Sony cihazları için mevcuttur.
26 SYNC MENU	Bağlanmış HDMI cihazının menüsünü görüntüler. Diğer giriş ekranları ve televizyon programlarını görüntülenirken, düğmeye basıldığında “HDMI Cihaz Seçimi” görüntülenir. <ul style="list-style-type: none"> • “HDMI Kontrolü” (BRAVIA Sync) bağlanmış olan sadece BRAVIA Sync veya BRAVIA Theatre Sync logolu veya HDMI Kontrolü ile uyumlu Sony cihazları için mevcuttur.
27 (Işık)	Oda karanlık olduğunda bile uzaktan kumandanın düğmelerini görebilmek üzere düğmeleri aydınlatmak için basın.
28 Opsiyonel cihazın kullanımı için düğmeler	Televizyona bağlı olan cihazları uzaktan kumandayı programlayarak çalıştırabilirsiniz.

Göstergeler

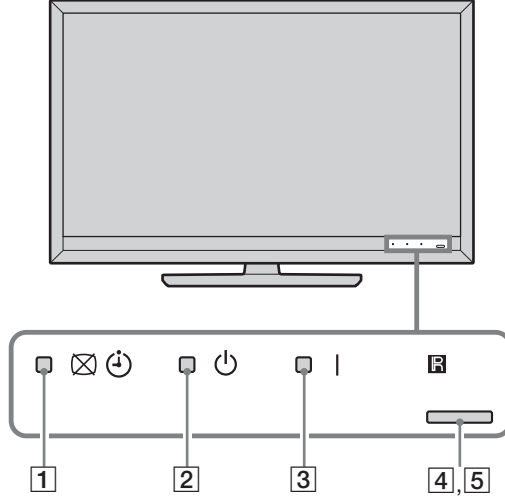

Gösterge	Açıklama
1 (Ekran Kapalı / Zamanlayıcı)	“Ekran Kapalı” seçimini yaptığınızda yeşil renkte yanar. Zamanlayıcıyı ayarlandığınızda turuncu renkte yanar.
2 (Bekleme)	Televizyon bekleme modunda olduğunda kırmızı renkte yanar.
3 (Güç)	Televizyon açıldığında yeşil renkte yanar.
4 Işık algılayıcı	Çalışması engelleneceğinden, sensörün önüne herhangi bir şey koymayınız.
5 Uzaktan kumanda sensörü	Uzaktan kumandadan gelen sinyalleri algılar. Sensörün önüne herhangi bir şey koymayınız. Sensör düzgün çalışmayabilir.

Televizyon ekranındaki işlem rehberi hakkında



İşlem Rehberi



Örnek: veya RETURN düğmesine basınız (bkz [10](#) (sayfa 12) veya [21](#) (sayfa 13)).

İşlem rehberi, uzaktan kumanda kullanılarak televizyonun nasıl çalıştırıldığı hakkında bilgiler verir ve ekranın alt kısmında görüntülenir. İşlem rehberinde gösterilen uzaktan kumanda düğmelerini kullanınız.

Televizyonun İzlenmesi

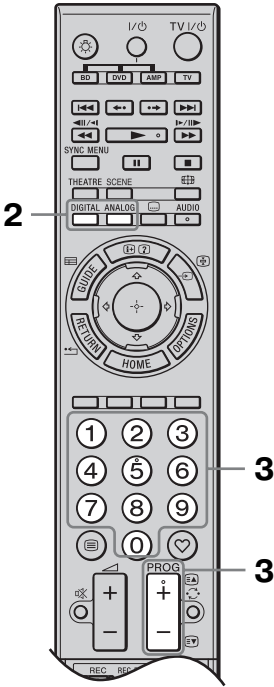
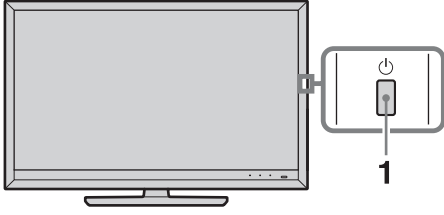







Televizyonun İzlenmesi



- 1 Televizyonu açmak için televizyonun üzerindeki  düğmesine basınız.
Televizyonun açılmaması halinde **ENERGY SAVING SWITCH** düğmesini açınız (sayfa 10).
Televizyon bekleme modundayken (televizyonun ön panelindeki  (bekleme) göstergesi kırmızı renktedir), televizyonu açmak için uzaktan kumandadaki **TV I/**  düğmesine basınız.
- 2 Dijital moda geçmek için **DIGITAL** düğmesine basınız, veya analog moda geçmek için **ANALOG** düğmesine basınız.
Mevcut kanallar moda bağlı olarak değişebilir.

- 3 Bir televizyon kanalı seçmek rakam tuşlarına veya **PROG +/-** düğmesine basınız.

Dijital modda, kısa bir süre bir bilgi şeridi görüntülenir.  düğmesine her bastığınızda, bilgi şeridi şu şekilde dögüsel olarak değişir: Güncel programın bilgisi → Bir sonraki programın bilgisi → Bilgi şeridi yok
GUIDE Plus+ kullanıldığında, Sonraki program ögesi gösterilemez.
Bilgi şeridi üzerinde aşağıdaki simgeler gösterilebilir.

- : İnteraktif hizmet mevcut (Dijital Metin)
- : Radyo hizmeti
- : Şifreli/Üyelik hizmeti
- : Birden fazla dilde ses mevcut
- : Alt yazı mevcut
- : İşitme engelliler için uygun alt yazı mevcut
- : Hatırlatma
- : Mevcut program için önerilen asgari yaş sınırı (4 ila 18 yaşları) (Sadece İspanya için: 4 ila 18 yaşları ve X)
- : Ebeveyn kilidi

? Kullanım Kılavuzu

Kullanım Kılavuzu

Kullanım kılavuzunu ekranda görüntüler.

Kullanım Kılavuzu İnceleme

- 1 XMB™'yi görüntülemek için **HOME** tuşuna basınız.



- 2 “Ayarlar” seçmek için ⇐/⇒ tuşlarına basınız.
- 3 “Kullanım Kılavuzu” seçmek için ⇐/⇒ tuşlarına ve ardından ⊕ tuşuna basınız.
- 4 İçindekiler bölümünden bir konu seçmek için ⇐/⇒ tuşlarına ve ardından ⊕ tuşuna basınız. Sonraki veya önceki sayfaya gitmek için ve İçindekiler bölümüne dönmek için karşılık gelen renkli düğmeye basınız.
Eğer açıklama içinde başka bir konunun linki bulunuyorsa, ⊕ sembolü görüntülenecektir.
⊕ sembolünü seçmek için ⇐/⇒/⇐/⇒ tuşlarına ve daha sonra ⊕ tuşuna basınız. Geri dönmek için ↩ **RETURN** tuşuna basınız.
- 5 Çıkmak için **HOME** tuşuna basınız.



- XMB™ (XrossMediaBar) TV ekranında görüntülenen bir BRAVIA özellikleri ve giriş kaynakları menüsüdür.

Aksesuarların Kurulumu (Duvara Montaj Mesneti)

Müşteriye:

Sony, ürünün korunması ve güvenlik bakımından, televizyonunuzun kurulum işleminin Sony satıcıları veya lisanslı üstleniciler tarafından yapılmasını şiddetle tavsiye eder. Kurulumu kendi başınıza yapmaya çalışmayınız.

Sony Satıcıları ve Üstlenicileri:

Kurulum, periyodik bakım ve ürünün denemesi esnasında güvenlik için yoğun dikkat gösteriniz.

Televizyonunuz SU-WL500 Duvara Montaj Mesneti (ayrıca satılır) kullanılarak kurulabilir.

- Kurulumu uygun şekilde yapmak için Duvara Montaj Mesneti ile birlikte verilen talimatlara bakınız.
- Bkz “Masaüstü Sehpasının Televizyondan Ayrılması” (sayfa 7).
- Bkz “Televizyon kurulum boyutları tablosu” (sayfa 18).
- Bkz “Vida ve Kanca yerleri diyagramı/tablosu” (sayfa 19).



- Montaj Kancasını sabitlerken, televizyonu Masaüstü Sehpasının üzerine yerleştiriniz.

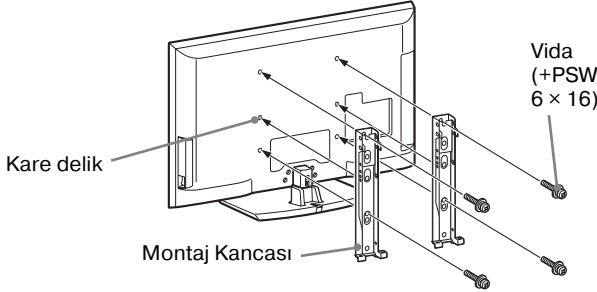

Bu ürünün kurulumu için, özellikle de duvarın televizyonun ağırlığına dayanıp dayanmayacağını belirlemek için yeterli uzmanlık gerekmektedir. Bu ürünün duvara sabitleme eklentilerini Sony satıcılarına veya lisanslı üstlenicilere emanet ettiğinizden emin olunuz ve kurulum esnasında güvenlik için özel dikkat gösteriniz. Sony yanlış kullanım veya uygun olmayan kurulum nedeniyle meydana gelen zarar ve yararılanmalardan sorumlu değildir.

Televizyon kurulum boyutları tablosu

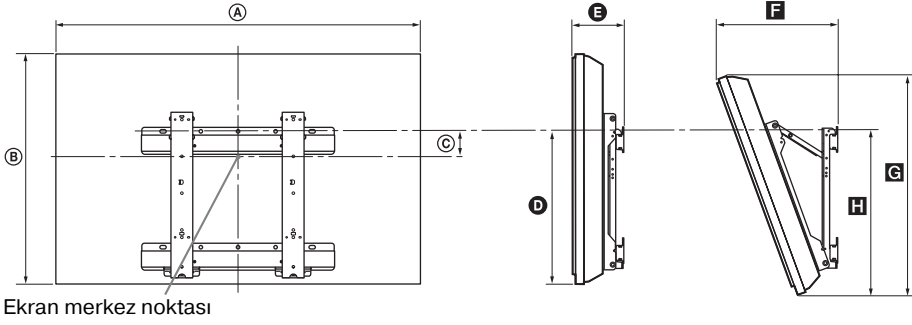

Birim: cm

Model Adı	Ekran boyutları		Ekran merkezi boyutu	Her bir montaj açısının uzunluğu				
	A	B		Açı (0°)		Açı (20°)		
				D	E	F	G	H
KDL-52Z5500	124,0	76,7	4,6	44,5	13,5	36,9	72,9	47,6
KDL-46Z5500	109,1	67,2	8,7	43,6	13,5	34,0	63,2	46,7
KDL-40Z5500/ 40Z5710	95,8	59,6	12,6	43,6	13,5	31,4	56,1	46,7

Yukarıdaki tabloda verilen değerler kurulumu göre değişiklik gösterebilir.

UYARI

Televizyonun kurulacağı duvar, televizyonun ağırlığının en az dört katında bir ağırlığı taşıyabilir özellikte olmalıdır. Ağırlığı için bkz "Spesifikasyonlar" (sayfa 20).

Vida ve Kanca yerleri diyagramı/tablosu

Model Adı	Vida yeri	Kanca yeri
KDL-52Z5500/46Z5500/40Z5500/40Z5710	d, g	b

Vida yeri

Montaj Kancasını televizyona sabitlerken.

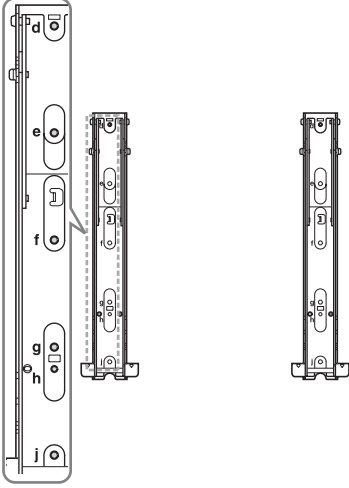





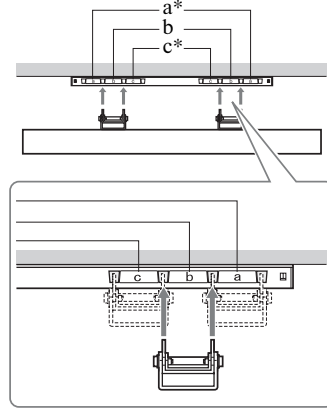









Kanca yeri

Televizyonu Taban Mesnetinin üzerine kurarken.



Kanca konumları "a" ve "c" yukarıdaki tabloda yer alan modeller için kullanılmaz.

Spesifikasyonlar

Sistem	
Panel Sistemi	LCD (Sıvı Kristal Ekran) Panel
Televizyon Sistemi	Analog: Ülke/alan seçiminize bağlı olarak: B/G/H, D/K, L, I Dijital: DVB-T/DVB-C
Renk/video Sistemi	Analog: PAL, PAL60 (sadece video girişi), SECAM, NTSC3.58, NTSC4.43 (sadece video girişi) Dijital: MPEG-2 MP@ML/HL, H.264/MPEG-4 AVC MP/HP@L4
Kanal kapsamı	Analog: VHF: E2-E12/UHF: E21-E69/CATV: S1-S20/HYPER: S21-S41 D/K: R1-R12, R21-R69/L: F2-F10, B-Q, F21-F69/I: UHF B21-B69 Dijital: VHF/UHF
Ses çıkışı	10 W + 10 W
Giriş/Çıkış jakları	
Anten kablosu	VHF/UHF için 75 ohm harici terminal
 AV1	21 pimli scart konektörü (CENELEC standardı), ses/video girişi, RGB girişi ve televizyon ses/video çıkışı da dahil.
 AV2	21 pimli scart konektörü (CENELEC standardı), ses/video girişi, RGB girişi ve seçilebilir ses/video çıkışı.
 COMPONENT IN	Desteklenen formatlar: 1080p, 1080i, 720p, 576p, 576i, 480p, 480i Y: 1 Vp-p, 75 ohm, 0,3V negatif senk./Pb/Cb: 0,7 Vp-p, 75 ohm/ Pr/Cr: 0,7 Vp-p, 75 ohm
 COMPONENT IN	Ses girişi (mikrofon jakları)
HDMI IN1, 2, 3, 4	Video: 1080/24p, 1080p, 1080i, 720p, 576p, 576i, 480p, 480i Ses: İki kanallı doğrusal PCM: 32, 44,1 ve 48 kHz, 16, 20 ve 24 bit, Dolby Digital Analog ses girişi (mini jak) (sadece HDMI IN1) PC Girişi (sayfa 22)
 AV3	Video girişi (mikrofon jakları)
 AV3	Ses girişi (mikrofon jakları)
 DIGITAL AUDIO OUT (OPTICAL)	Dijital optik jak (İki kanallı doğrusal PCM, Dolby Dijital)
	Ses çıkışı (mikrofon jakları)
 PC IN	PC Girişi (D-sub 15 pim) (sayfa 22) G: 0,7 Vp-p, 75 ohm, Yeşilde/B senk. değil: 0,7 Vp-p, 75 ohm/ R: 0,7 Vp-p, 75 ohm/HD: 1-5 Vp-p/VD: 1-5 Vp-p  PC ses girişi (mini jak)
	USB portu
	Kulaklık jakı
	CAM (Duruma Bağlı Erişim Modülü) yuvası
 LAN	10BASE-T/100BASE-TX konektörü (Ağın çalışma ortamına göre bağlantı hızı farklı olabilir. Bu televizyon için 10BASE-T/100BASE-TX iletişim hızı ve iletişim kalitesi garanti edilmemektedir.)

Model adı	KDL-52Z5500	KDL-46Z5500	KDL-40Z5500	KDL-40Z5710
Güç ve diğerleri				
Güç gereksinimleri	220 V – 240 V AC, 50 Hz			
Ekran boyutu (çapraz olarak ölçüldüğünde)	52 inç/ Yaklaşık 132,2 cm	46 inç/ Yaklaşık 116,8 cm	40 inç/Yaklaşık 101,6 cm	
Ekran çözünürlüğü	1.920 nokta (yatay) × 1.080 satır (dikey)			
Güç sarfiyatı	“Ev”/ “Standart” modda	194 W	166 W	154 W
	“Mağaza”/ “Canlı” modda	330 W	241 W	210 W
Bekleme modunda güç sarfiyatı*	0,19 W (“Hızlı Başlatma” “Açık” olarak ayarlandığında 16,5 W)			
Ürünle birlikte verilen aksesuarlar	Bkz “Aksesuarların kontrolü” (sayfa 4).			
Opsiyonel aksesuarlar	Duvara Montaj Mesneti: SU-WL500			

Model adı	KDL-52Z5500	KDL-46Z5500	KDL-40Z5500	KDL-40Z5710
Boyutlar (Yaklaşık) (en × boy × derinlik)				
Masaüstü sehpa ile	124,0 × 82,1 × 35,8 cm	109,1 × 72,5 × 33,0 cm	95,8 × 64,9 × 30,3 cm	95,8 × 64,9 × 30,2 cm
Masaüstü sehpa olmadan	124,0 × 76,7 × 8,6 cm	109,1 × 67,2 × 8,6 cm	95,8 × 59,6 × 8,6 cm	
Ağırlık (Yaklaşık)				
Masaüstü sehpa ile	31,3 kg	25,3 kg	20,8 kg	
Masaüstü sehpa olmadan	27,2 kg	21,9 kg	17,9 kg	

*Belirtilen bekleme modu gücüne, sadece televizyon gerekli dahili işlemleri tamamladıktan sonra ulaşılır. Dizayn ve spesifikasyonlar önceden uyarıda bulunmaksızın değiştirilebilir.

PC ve HDMI IN 1, 2, 3, 4 için PC giriş sinyali referans tablosu

Çözünürlük			Yatay frekans (kHz)	Dikey frekans (Hz)	Standart
Sinyaller	Yatay (Piksel)	× Dikey (Hat)			
VGA	640	× 480	31,5	60	VESA
	640	× 480	37,5	75	VESA
	720	× 400	31,5	70	VESA
SVGA	800	× 600	37,9	60	VESA
	800	× 600	46,9	75	VESA
XGA	1024	× 768	48,4	60	VESA
	1024	× 768	56,5	70	VESA
	1024	× 768	60,0	75	VESA
WXGA	1280	× 720	45,0	60	EIA
	1280	× 768	47,4	60	VESA
	1280	× 768	47,8	60	VESA
	1280	× 960	60,0	60	VESA
	1360	× 768	47,7	60	VESA
SXGA	1280	× 1024	64,0	60	VESA
HDTV	1920	× 1080	66,6	60	VESA*
	1920	× 1080	67,5	60	EIA*

* 1080p zamanlaması HDMI girişine uygulandığında, bu bir PC zamanlaması olarak değil, bir video zamanlaması olarak işlenir. Bu durum “Video Ayarları” menüsünün ve “Ekran Kontrolü” menüsünün ayarlarını etkileyecektir.

PC içeriğini görüntülemek için, “Ekran Formatı” nı “Geniş” olarak ve “Görüntü Alanı” nı “Tam Piksel” olarak ayarlayınız.



- Bu televizyonun PC girişinin, Yeşil Senk. veya Kompozit Senk. desteği yoktur.
- Bu televizyonun PC girişinin, karıştırılmış (“interlaced”) sinyal desteği yoktur.
- En iyi resim kalitesini elde etmek için, yukarıdaki tabloda belirtilen sinyallerin 60 Hz’lik dikey frekansta (siyah) kullanılması önerilmektedir.

Arıza bulma

⏻ (bekleme) göstergesinin kırmızı renkte yanıp söndüğünü kontrol ediniz.



⏻ (bekleme) göstergesi yanıp sönüyorsa



Otomatik tanı fonksiyonu etkinleştirilir.

- 1 Her iki saniyelik arada ⏻ (bekleme) göstergesinin kaç kez yanıp söndüğünü sayınız. Örneğin, gösterge üç kez yanıp sönüp, iki saniye süreyle sönük kalıp, ardından üç kez tekrar yanıp sönebilir.
- 2 Televizyonu kapatmak için ⏻ düğmesine basınız, fişini prizden çekiniz ve satıcınıza veya Sony servis merkezine göstergenin nasıl yanıp söndüğü konusunda bilgi veriniz (yanıp sönme sayısı).

⏻ (bekleme) göstergesi yanıp sönmediği zaman

- 1 Aşağıdaki tabloda yazılı hususları kontrol ediniz.
- 2 Eğer sorun devam ediyorsa, televizyonunuzu kalifiye servis personeline kontrol ettiriniz.

Durum	Açıklama/Çözüm
Resim	
Görüntü yok (ekran siyah) ve ses yok.	<ul style="list-style-type: none">• Anten/kablolu yayın bağlantılarını kontrol ediniz.• Televizyonun fişini prize veya AC güç kaynağına takınız ve televizyonun üzerindeki ⏻ düğmesine basınız.• Eğer ⏻ (bekleme) göstergesi kırmızı renkte yanarsa, TV I/⏻ düğmesine basınız.
Ekran scart konektörüne takılı cihazdan görüntü yok veya menü bilgisi yok.	<ul style="list-style-type: none">• Girişlerin listesini görüntülemek için  düğmesine basınız, ardından istediğiniz girişi seçiniz.• Opsiyonel cihaz ile televizyon arasındaki bağlantıyı kontrol ediniz.
Hayalet görüntüler oluşuyor veya çift görüntü var.	<ul style="list-style-type: none">• Anten/kablolu yayın bağlantılarını kontrol ediniz.• Anten yerini ve yönünü kontrol ediniz.
Ekran sadece karlanma ve parazit var.	<ul style="list-style-type: none">• Antenin kırık veya eğilmiş olup olmadığını kontrol ediniz.• Antenin kullanım ömrünün bitmiş olup olmadığını kontrol ediniz (normal kullanım halinde üç ila beş yıldır, deniz kıyısında ise bir ila iki yıldır).
Bir televizyon kanalını seyrederken görüntüde veya seste parazit var.	<ul style="list-style-type: none">• Daha kaliteli görüntü alımı için “AFT” (Otomatik İnce Ayar) ayarını yapınız.
Ekran minik siyah noktalar ve/veya parlak noktalar var.	<ul style="list-style-type: none">• Ekran piksellerden oluşmaktadır. Ekrandaki minik siyah noktalar ve/veya parlak noktalar (pikseller) bir bozukluk anlamına gelmez.
Resim kontürleri düzgün değil.	<ul style="list-style-type: none">• “Motionflow” için “Standart” veya “Kapalı” ayarını seçiniz.• “Film Modu” ayarını başka ayarlara getiriniz.
Resim renkli görüntülenmiyor.	<ul style="list-style-type: none">• “Fabrika Ayarlarına Dön” seçimini yapınız.
 COMPONENT IN soketlerine bağlı cihazlardan gelen resim renkli görüntülenmiyor veya düzensiz renkte görüntüleniyor.	<ul style="list-style-type: none">•  COMPONENT IN soketlerinin bağlantısını kontrol ediniz ve soketlerin ilgili yerlerine tam oturmuş olup olmadığını kontrol ediniz.

Durum	Açıklama/Çözüm
Bağlı cihazdan gelen görüntü ekranda görüntülenmiyor.	<ul style="list-style-type: none"> • Cihazı açık konumuna getiriniz. • Kablo bağlantısını kontrol ediniz. • Girişlerin listesini görüntülemek için  düğmesine basınız, ardından istediğiniz girişi seçiniz. • Hafıza kartını veya diğer depolama cihazlarını dijital sabit fotoğraf makinesine düzgün şekilde takınız. • Bir dijital fotoğraf makinesiyle birlikte verilir, verilen kullanma kılavuzuna uygun şekilde formatlanmış bir hafıza kartı veya depolama cihazı kullanınız. • Her USB cihazı için çalışabilirlik garanti edilmemektedir. Ayrıca, çalışabilirlik USB cihazının özelliğine ve oynatılan videoya göre değişir.
Ana Menüden bağlı cihazı seçmeniz veya girişi değiştirmeniz mümkün değil.	<ul style="list-style-type: none"> • Kablo bağlantısını kontrol ediniz. • Ana Menüde görüntülenecek sunucuyu ayarlayınız.
Ses	
Görüntü kalitesi iyi ama ses yok.	<ul style="list-style-type: none"> •  +/- veya  (Sessiz) tuşuna basınız. • “Hoparlör” ayarının “TV Hoparlörü” olarak ayarlanmış olup olmadığını kontrol ediniz. • Super Audio CD veya DVD-Audio ile HDMI girişini kullanırken, DIGITAL AUDIO OUT (OPTICAL) ses sinyallerini vermeyebilir.
Kanallar	
İstediğiniz kanalı seçemiyorsunuz.	<ul style="list-style-type: none"> • Dijital ile analog mod arasında geçiş yapınız ve istediğiniz dijital/analog kanalı seçiniz.
Bazı kanallarda görüntü yok.	<ul style="list-style-type: none"> • Kanal sadece şifreli/üyelik hizmeti içindir. Ücretli televizyon hizmetine abone olunuz. • Kanal sadece veri iletişimi için kullanılıyordur (görüntü ve ses olmaz). • Yayın iletim ayrıntıları hakkında bilgi almak için yayın şirketini arayınız.
Dijital kanalları izleyemiyorsunuz.	<ul style="list-style-type: none"> • Bölgenizde dijital yayınların olup olmadığını anlamak için yerel bir montaj uzmanını arayınız. • Kazanç değeri daha yüksek bir anten kullanınız.
Ev Ağı	
Bağlantı tanısı bir arıza belirtiyor.	<p>Bağlantıları kontrol ediniz</p> <ul style="list-style-type: none"> • LAN kablosu için düz bir kablo kullanınız. • Kablonun sıkıca takılı olup olmadığını kontrol ediniz. • Televizyon ile yönlendirici arasındaki bağlantıyı kontrol ediniz. <p>Ayarları kontrol ediniz</p> <ul style="list-style-type: none"> • Şunlara istinaden DNS sunucusunun IP adresini kontrol ediniz (“Ağ Bağlantısının Kontrol Edilmesi”). <ul style="list-style-type: none"> – İnternet servis sağlayıcınızla temas kurunuz. – İnternet servis sağlayıcınızın DNS bilgilerine sahip değilseniz yönlendiricinin IP adresini belirtiniz.

Durum	Açıklama/Çözüm
Sunucu bulunamıyor, liste alınamıyor ve oynatım başarısız.	<ul style="list-style-type: none"> Sunucu ayarları değiştirildikten sonra, televizyonun üzerindeki  düğmesine basarak televizyonu kapatınız ve açınız. “Sunucu Tanısı” fonksiyonunu uygulayınız. <p>PC’yi sunucu olarak kullanırken</p> <ul style="list-style-type: none"> PC’nin açık olup olmadığını kontrol ediniz. Erişim esnasında PC’yi kapatmayınız. PC’de güvenlik yazılımı kurulu ise, harici cihazlara bağlantıya izin verildiğinden emin olunuz. Detaylı bilgi için, güvenlik yazılımı ile birlikte verilen kullanma kılavuzuna bakınız. PC’deki yük fazla olabilir veya sunucu uygulaması istikrarsız olabilir. Aşağıdakileri deneyiniz: <ul style="list-style-type: none"> –Sunucu uygulamasını durdurunuz ve yeniden başlatınız. –PC’yi yeniden başlatınız. –PC’de yürütülen uygulamaların sayısını azaltınız. –İçerik miktarını azaltınız.
Sunucuda yapılan değişiklikler uygulanmıyor veya görüntülenen içerikler sunucudaki içeriklerden farklı.	<ul style="list-style-type: none"> Sunucuya içerik eklenmesine veya sunucudan silinmesine rağmen, bazen değişiklikler televizyon ekranlarına uygulanmaz. Bu durumda, bir seviye yukarıya gidiniz ve klasörü veya sunucuyu tekrar açmayı deneyiniz.
Fotoğraf, müzik ve/veya video dosyaları görünmüyor veya simgeler görüntülenmiyor.	<p>Ön Kontrol</p> <ul style="list-style-type: none"> Bağlı cihazın DLNA’yı destekleyip desteklemediğini kontrol ediniz. Her sunucu için çalışabilirlik garanti edilmemektedir. Ayrıca, çalışabilirlik sunucunun özelliğine ve içeriğe göre değişir. Bağlı cihazı açık konuma getiriniz. <p>Bağlantıları kontrol ediniz</p> <ul style="list-style-type: none"> Sunucunun LAN kablosunun ve/veya ana kablonun veya AC güç kablosunun çıkmış olup olmadığını kontrol ediniz. <p>Ayarları kontrol ediniz</p> <ul style="list-style-type: none"> Bağlı cihazın “Sunucu Görünüm Ayarları” ögesi altında kayıtlı olup olmadığını kontrol ediniz. Sunucunun doğru şekilde yapılandırıldığından emin olunuz. Seçili cihazın ağa bağlandığından ve erişiminin mümkün olduğundan emin olunuz. “IP Adresi Ayarları” altındaki “Ağ” ögesindeki “Ağ Ayarları” ögesi “DHCP (DNS otomatik)” veya “DHCP (DNS manuel)” olarak ayarlanmışsa, DHCP sunucusunun mevcut olmaması halinde cihazların tanınması biraz zaman alabilir. “Sunucu Tanısı” fonksiyonunu uygulayınız.
Televizyon renderer uyumlu cihazdan (kontrolör) bulunamıyor.	<p>Bağlantıları kontrol ediniz</p> <ul style="list-style-type: none"> Sunucunun LAN kablosunun ve/veya ana kablonun çıkmış olup olmadığını kontrol ediniz. <p>Ayarları kontrol ediniz</p> <ul style="list-style-type: none"> “Renderer İşlevi” fonksiyonunun etkinleştirilmiş olup olmadığını kontrol ediniz. Bağlı cihazın “Renderer Erişim Kontrolü” ögesi altında kayıtlı olup olmadığını kontrol ediniz.
Ana Menüdeki “Ağ” seçeneğinin altında sadece birkaç simge görüntüleniyor.	<ul style="list-style-type: none"> İnternet bağlantısı olmadığında bu normal bir durumdur. Önceden ayarlı üç Widget’ı uygun şekilde kullanabilirsiniz. Daha fazla Widget görmek için, lütfen yönlendiricinin/modemin LAN kablosunun ve/veya elektrik kablosunun/fişinin çıkmamış olduğundan emin olunuz. (*)

Durum	Açıklama/Çözüm
Kayıtlı Widget'ları kullanmaktasınız, ancak şu anda bazı içerikler Widget'larda görüntülenemiyor.	<ul style="list-style-type: none"> • Yönlendiricinin/modemin LAN kablosunun ve/veya elektrik kablosunun/fişinin çıkmamış olduğundan emin olunuz. (*) • Widget Hizmet Sağlayıcı sunucusunun hizmet dışı olma ihtimali de söz konusudur. Lütfen Widget'ı kullanmayı daha sonra tekrar deneyiniz. (*) İnternete bağlanmak için yönlendiricinizin/modeminizin doğru olarak ayarlanmış olması gereklidir. Yönlendirici/modem ayarları için lütfen İnternet Hizmet Sağlayıcınızla görüşünüz.
Genel	
Televizyon açılmıyor.	<ul style="list-style-type: none"> • ENERGY SAVING SWITCH düğmesinin (sayfa 10) olarak ayarlanıp ayarlanmamış olduğunu kontrol ediniz.
Bozuk görüntü ve/veya ses.	<ul style="list-style-type: none"> • Televizyonu, arabalar, motosikletler, saç kurutma makineleri veya optik cihazlar gibi elektriksel parazit kaynaklarından uzak tutunuz. • Opsiyonel cihazları kurarken, opsiyonel cihaz ile televizyon arasında biraz boşluk bırakınız. • Anten/kablolu yayın bağlantılarını kontrol ediniz. • Anten/kablolu yayın kablosunu diğer bağlantı kablolarından uzak tutunuz.
Televizyon otomatik olarak kapanıyor (televizyon bekleme moduna giriyor).	<ul style="list-style-type: none"> • “Oto. Kapanma” fonksiyonunun etkinleştirilmiş olup olmadığını kontrol ediniz veya “Süre” fonksiyonunun “Zamanlayıcı açılma” ayarını onaylayınız. • “TV Boşta Bekleme” fonksiyonunun etkinleştirilmiş olup olmadığını kontrol ediniz. • Televizyon modundayken 10 dakika süresince bir sinyal alınmazsa ve hiçbir işlem yapılmazsa, televizyon otomatik olarak bekleme moduna geçer.
Televizyon otomatik olarak açılıyor.	<ul style="list-style-type: none"> • “Zamanlayıcı açılma” fonksiyonunun aktive edilmiş olup olmadığını kontrol ediniz.
Bazı giriş kaynakları seçilemiyor.	<ul style="list-style-type: none"> • “AV hafızası” seçeneğini seçiniz ve giriş kaynağının “Atla” ayarını iptal ediniz.
Uzaktan kumanda çalışmıyor.	<ul style="list-style-type: none"> • Pilleri değiştiriniz.
GUIDE Plus+ Sisteminde boş bir televizyon listelemesi var.	<ul style="list-style-type: none"> • Anten/kablolu yayın bağlantılarını kontrol ediniz. • Kablo sistemi ve kurulum doğrudur fakat GUIDE Plus+ Sistemi TV listeleme verilerini almaya yeterli bir süre boyunca bağlı kalmamıştır. Televizyonu gece boyunca (24 saat) “BEKLEME” modunda bırakınız veya “Manuel Veri İndirme” seçeneğini kullanınız. • GUIDE Plus+ Sisteminin henüz kullanılmamakta olduğu bir ülkede/ bölgede yaşıyorsunuzdur. Desteklenen bir bölgede olup olmadığınızı kontrol etmek için ülkeler listesini kontrol ediniz. http://www.europe.guideplus.com/
HDMI cihazı “HDMI Cihaz Listesi” içerisinde görünmüyor.	<ul style="list-style-type: none"> • Cihazınızın HDMI Kontrolü uyumlu olup olmadığını kontrol ediniz.
“Kapalı” seçeneğini “HDMI Kontrolü” menüsünde seçemiyorsanız.	<ul style="list-style-type: none"> • HDMI Kontrolü uyumlu bir ses sistemi bağlamış olmanız halinde, bu menüden “Kapalı” seçeneğini seçemezsiniz. Ses çıkışı televizyon hoparlörü olarak değiştirmek istediğiniz takdirde, “TV Hoparlörü” menüsünden “Hoparlör” seçimini yapınız.
Kablolu yayın için tüm kanallar ayarlanmıyor.	<ul style="list-style-type: none"> • Kablolu yayın hakkında bilgi için internet destek sitesine bakınız. http://support.sony-europe.com/TV/DVBC/



Uygunluk beyanı, üretici firmanın yetkili kılınmış olduğu, Product Compliance Europe (PCE) Sony Deutschland GmbH (Stuttgart Technology Centre) tarafından yapılmaktadır.

Product Compliance Europe (PCE)
Sony Deutschland GmbH
Hedelfinger Strasse 61, 70327 Stuttgart, Germany
Tel: (0)711-5858-0, Fax : (0)711-5858-488
URL of EU DoC Database : <http://www.compliance.sony.de/>

Üretici Firma:
Sony Corporation
Sony Corporation
1-7-1 Konan, Minato-ku, Tokyo
Japan
Türkiye İrtibat Numaraları:
Tel: 0216-633 98 00
Faks: 0216-632 70 30
e-mail: bilgi@eu.sony.com

SONY YETKİLİ SERVİSLERİ
İRTİBAT ÇAĞRI MERKEZİ NUMARASI
Telefon 4447669

SONY EURASIA PAZARLAMA A.S.
Onurofis Park Plaza Inkkap Mah. Untel Sok.
N° 10 Umraniye, İstanbul
Tel: 0216-6339800

EUROPEAN UNION ECO LABEL



Award to goods or services which meet the environmental requirements of the EU ecolabelling scheme

ES-CAT/022/002

High Energy Efficiency

Reduced CO₂ emissions

Designed to facilitate repair and recycling

At Sony we are constantly rethinking and redesigning in order to create innovative digital entertainment products. And we are also constantly rethinking and re-evaluating our products, processes and our potential impact on the planet.

Thanks to our results in that direction, this product achieved the European Eco label award issued by the European Commission. You can get more information in following link: <http://europa.eu.int/comm/environment/ecolabel>

Sony дава минимум 2 години гаранция за този LCD телевизор и поддържа наличност за подмяна на електронните части 7 години.

Sony poskytuje na tento LCD televizor minimálně 2letou záruku a 7 let existuje možnost výměny elektronických dílů.

H Sony παρέχει τουλάχιστον 2 χρόνια εγγύηση για την παρούσα τηλεόραση LCD και 7 χρόνια διαθεσιμότητα για τα ανταλλακτικά των ηλεκτρονικών εξαρτημάτων.

A Sony legalább 2 éves jótállást nyújt ehhez az LCD tv-hez, és 7 évig biztosítja az elektronikus alkatrészek utánpótlását.

Spoločnosť Sony poskytuje na tento LCD TV minimálne dvojročnú záruku a 7 ročnú zaručenú dostupnosť náhradných elektronických dielov.

Sony, bu LCD TV için minimum 2 yıl garanti ve elektronik parça deęişimi için 7 yıl parça bulunabilirlik güvencesi vermektedir.

Инструкции за "Инсталиране на стенната конзола" са включени в ръководството на този телевизор.

Pokyny k „Instalaci nástěnného montážního rámu“ jsou uvedeny v tomto návodu k obsluze televizoru.

Οδηγίες σχετικά με την "Εγκατάσταση του βραχίονα στήριξης στον τοίχο" συμπεριλαμβάνονται στο εγχειρίδιο οδηγιών αυτής της τηλεόρασης.

„A fali konzol felszerelése” c. utasítások a tv-készülék használati utasításában találhatóak.

Tent návod na obsluhu televizora obsahuje aj pokyny na „Montáž konzoly na stenu“.

“Duvara-Montaj Braketinin Montaji” ile ilgili talimatlar, bu televizyonun kullanım kılavuzunda verilmiştir.



За полезна информация относно продуктите на Sony

Užitečné informace o výrobcích Sony

Για χρήσιμες πληροφορίες σχετικά με τα προϊόντα SONY

Sony termékekről hasznos információkat találhat az alábbi weboldalon

Pre viac informácií o produktoch Sony

Sony ürünleri için faydalı bilgiler

<http://www.sony-europe.com/myproduct/>



4151686431

<http://www.sony.net/>

Printed in Slovak Republic

4-151-686-43(1)